

NP62/NP61/NP52/NP41 Quick Setup Guide

NEC

Step

1

Connect your computer to the projector.

Schließen Sie ihren Computer an den Projektor an.

Connecter l'ordinateur au projecteur.

Collegate il vostro computer al proiettore.

Conectar el ordenador al proyector.

Ligue o seu computador ao projector.

Anslut din dator till projektorn.

Подключите компьютер к проектору.

컴퓨터를 프로젝터에 연결하십시오 .

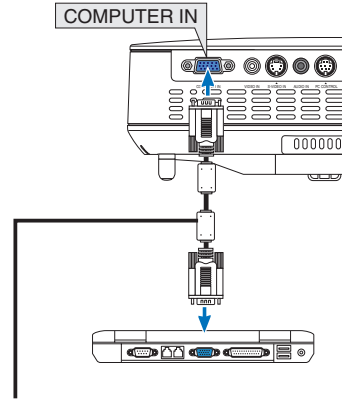

VGA signal cable (supplied)
VGA-Signalkabel (Lieferumfang)
Câble de signal VGA (fourni)
Cavo dei segnali VGA (in dotazione)
Cable de señal VGA (suministrado)
Cabo do sinal VGA (fornecido)
VGA-signalkabel (medföljer)
Кабель сигнала VGA (входит в комплект поставки)
VGA 시그널 케이블 (동봉)

Step

2

Connect the supplied power cable.

Schließen Sie das mitgelieferte Netzkabel an.

Connecter le câble d'alimentation fourni.

Collegate il cavo d'alimentazione in dotazione.

Conecte el cable de alimentación suministrado.

Ligue o cabo da alimentação fornecido.

Anslut den medlevererade nätkabeln.

Подсоедините силовой кабель, входящий в комплект поставки.

전원 케이블을 연결하십시오 .

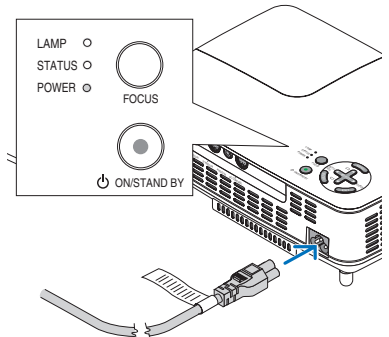

Step 3

Remove the lens cap.
Nehmen Sie die Linsenkappe ab.
Retirer le cache-objectif.
Rimuovete il copriobiettivo.
Quite la tapa de la lente.
Retire a tampa da lente.
Ta bort linsskyddet.
Снимите крышку объектива.
렌즈 캡을 벗기십시오 .

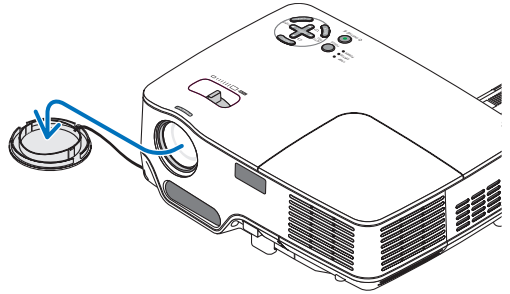

Step 4

Turn on the projector.
Schalten Sie den Projektor ein.
Allumer le projecteur.
Accensione del proiettore.
Encienda el proyector.
Ligue o projector.
Slå på strömmen till projektorn.
Включите питание проектора.
프로젝터를 켜십시오 .

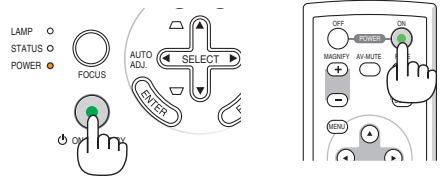

Step 5

Select a source.
Auswählen einer Quelle.
Sélectionner une source.
Selezione di una fonte.
Selección de una fuente.
Escolha uma fonte.
Välja en källa.
Выберите источник.
입력원 선택하십시오 .

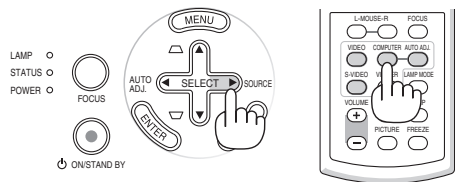

TIP:

Press the AUTO ADJ. button to optimize an RGB image automatically.

TIPP:

Drücken Sie zum automatischen Optimieren des RGB-Bildes die AUTO ADJ.-Taste.

ASTUCE:

Appuyer sur la touche AUTO ADJ. pour optimiser automatiquement une image RGB.

SUGGERIMENTO:

Premete il tasto AUTO ADJ. per ottimizzare automaticamente l'immagine RGB.

SUGERENCIA:

Pulse el botón de AUTO ADJ. para optimizar una imagen RGB automáticamente.

DICA:

Prima o botão AUTO ADJ. para otimizar automaticamente uma imagem RGB.

TIPS:

Tryck på AUTO ADJ.-tangenten för att optimera en RGB-bild automatiskt.

COBET:

Для выполнения автоматической оптимизации цветовых оттенков изображения нажмите кнопку AUTO ADJ.

팁:

AUTO ADJ.m버튼을 누르면 RGB 이미지를 자동으로 활용할 수 있습니다.

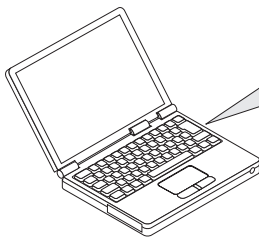
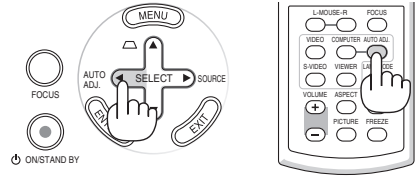

Step 6

Adjust the picture size and position.

Einstellung der Bildgröße und Bildposition.

Ajuster la taille et de la position de l' image.

Regolate delle dimensioni e della posizione dell'immagine.

Ajuste del tamaño y la posición de la imagen.

Ajuste o tamanho da imagem e a posição.

Justera bildstorlek och position.

Настройте размер и положение изображения.

영상 크기와 위치를 조정하십시오.

Adjust the tilt foot

Einstellung des Kipfußes

Régler le pied de réglage de l'inclinaison

Regolate il piedino d'inclinazione

Ajuste de las patas de inclinación

Ajuste o Pé de Inclinação

Justera lutningen med foten

Настройка ножки для регулировки наклона

기울기 받침을 조절하십시오.

(→ Page 21 of the User's Manual)

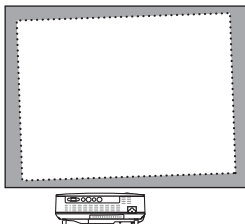

Adjustable Tilt Foot Button
Einstellbare Kipfuß-Taste
Bouton de pied à inclinaison réglable
Tasto del piedino d'inclinazione regolabile
Botón de la pata de inclinación ajustable
Botão de pé de inclinação ajustável
Justerfotsknapp

Рычаг ножки для регулирования наклона
조절식 기울임 받침 버튼

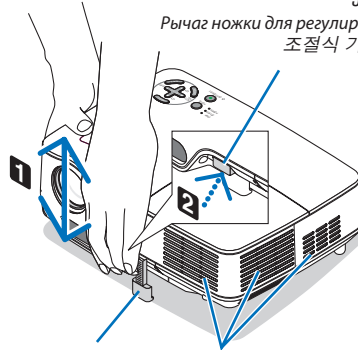

Adjustable Tilt Foot
Einstellbarer Kipfuß
Pied à inclinaison réglable
Piedino di inclinazione regolabile
Pata de inclinación ajustable
Pé de inclinação ajustável
Justerfot
Ножка для регулировки наклона
조절식 기울임 받침

Ventilation (outlet)
Lüftungsschlitze (Auslass)
Ventilation (sortie)
Ventilazione (uscita)
Ventilación (salida)
Ventilação (saída)
Ventilation (utlopp)
Вентиляционное отверстие
환기구 (출구)

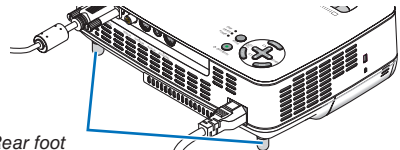
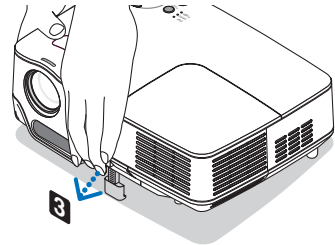

Rear foot
Hinterer Fuß
Pied arrière
Piedino posteriore
Pata posterior
Pé traseiro
Вакре fot
Задняя ножка
뒷발

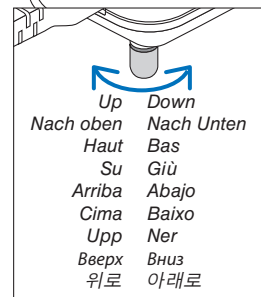

Zoom

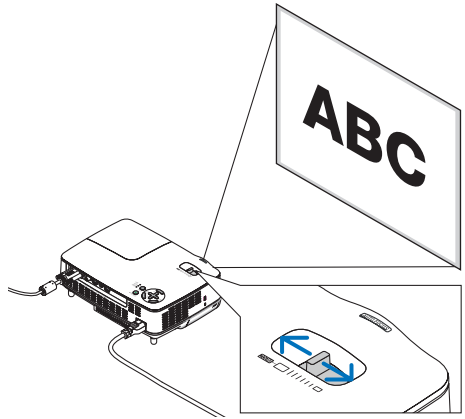

(→ page 22 of the User's Manual)

Auto Focus

Auto-Fokus

Mise au point automatique

Fuoco automatico

Enfoque automático

Auto focagem

Autofokus

Автофокус

자동 초점

(→ page 22 of the User's Manual)

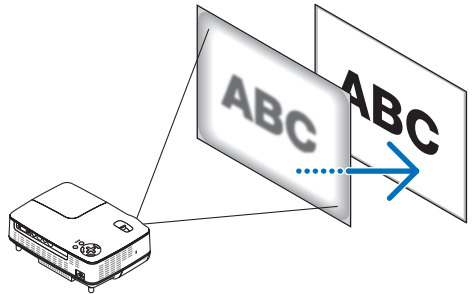

Auto Keystone Correction (Vertical)

Automatische Trapezkorrektur (Vertikal)

Correction de la déformation trapézoïdale

automatique (Verticale)

Correzione automatica della deformazione

trapezoidale (Verticale)

Corrección automática de la distorsión

trapezoidal (Vertikal)

Correcção auto trapezóide (Vertikal)

Automatisk keystonekorrigerig (Vertikal)

Автокоррекция трапецидального

искажения (по вертикали)

자동 키스톤 보정

(→ page 23 of the User's Manual)

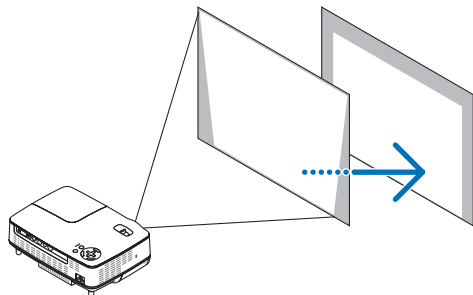

The indicator will go off, and the cooling fan will continue to run for a while.

When the cooling fan stops rotating, the power is turned off and the POWER indicator changes color to orange (indicating the standby mode).

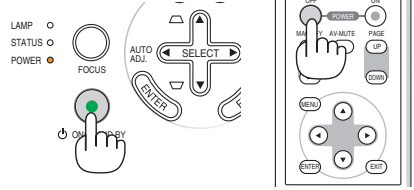

Die Anzeige wird ausgeschaltet und der Kühlungsventilator bleibt noch eine Weile in Betrieb. Sobald der Kühlungsventilator aufhört, sich zu drehen, ist der Strom abgeschaltet und die POWER Anzeige leuchtet orange (zeigt an, dass Standby-Modus aktiviert ist).

L'indicateur va disparaître, et le ventilateur de refroidissement va continuer de fonctionner un moment.

Lorsque le ventilateur de refroidissement s'arrête de tourner, l'alimentation est coupée et l'indicateur POWER change de couleur pour l'orange (indique le mode veille).

L'indicatore si spegne e la ventola di raffreddamento continua a girare per alcuni istanti.

Quando la rotazione della ventola s'arresta, l'alimentazione è staccata e l'indicatore POWER cambia colore e diventa arancione (in modalità stand-by).

El indicador se apagará y el ventilador de enfriamiento continuará funcionando por un momento.

Cuando el ventilador de enfriamiento deja de girar, la alimentación se desactiva y el indicador POWER cambia de color a naranja (indicando el modo de espera).

O indicador apaga, e o ventilador de arrefecimento continua a funcionar durante algum tempo.

Quando o ventilador de arrefecimento parar de rodar, a alimentação é desligada e o indicador POWER muda de cor para laranja (indicando o modo espera).

Indikatorn släcks och kylfläkten kommer att fortsätta arbeta en stund.

När kylfläkten slutar rotera är strömmen avstängd och POWER-indikatorn byter färg till orange (indikerar standby-läge)

Лампочка погаснет, но вентилятор охлаждения будет ещё некоторое время работать.

Когда вентилятор охлаждения перестанет вращаться, то питание будет отключено и лампочка питания станет гореть оранжевым цветом (индикатор режима ожидания)

표시기가 꺼지고 냉각 팬이 잠시 동안 계속해서 작동합니다.

냉각 팬의 회전이 멈추면 전원이 꺼지고 전원 (POWER) 표시기 색상이 오렌지색으로 바뀝니다 (대기 상태를 의미).

(→ page 27 of the User's Manual)