

# NEC



USER'S MANUAL

MANUEL D'UTILISATION

MANUAL DEL USUARIO

## MultiSync® LCD 3735WXM™

To learn about other special offers, register online at [www.necdisplay.com](http://www.necdisplay.com).

Pour en savoir plus long sur d'autres offres spéciales, inscrivez-vous en ligne à [www.necdisplay.com](http://www.necdisplay.com).

Para informarse sobre otras ofertas especiales, regístrese en línea en [www.necdisplay.com](http://www.necdisplay.com)

## **FEDERAL COMMUNICATIONS COMMISSION (FCC) WARNING**

### ***Instruction to Users***

This equipment has been tested and found to comply with the limits for a Class B digital device, pursuant to part 15 of the FCC rules.

These limits are designed to provide reasonable protection against harmful interference in a residential installation. This equipment generates, uses and can radiate radio frequency energy and, if not installed and used in accordance with the instructions, may cause harmful interference to radio communications. However, there is no guarantee that interference will not occur in a particular installation.

If this equipment does cause harmful interference to radio and television reception, which can be determined by turning the equipment off and on, the user is encouraged to try to correct the interference by one or more of the following measures.

- Reorient or relocate the receiving antenna.
- Increase the distance between the equipment and the receiver.
- Connect the equipment into an outlet on a circuit different from that to which the receiver is connected.
- Consult the dealer or an experienced radio/TV technician for help.

This equipment has been certified to comply with the limits for a Class B computing device, pursuant to part 15 of the FCC rules. Only peripherals (computer input / output devices, terminals, printers etc.) certified to comply to the Class B limits may be attached to this computer. Operation with non-certified peripherals is likely to result in interference to radio and TV reception.

### ***Remarks***

To meet FCC requirement, shielded cables are required to connect the device to a personal computer or other Class B certified device.

### ***Information to Users***

The unit is for office equipment use.

Any change or modifications not expressly approved by the party responsible for compliance could void the user's authority to operate this equipment.

### ***DOC NOTICE***

This product conforms to Canadian Class B emissions regulations.

# NEC LCD Series

## PROPRIETARY NOTICE AND LIABILITY DISCLAIMER

The information disclosed in this document, including all designs and related materials, is the valuable property of NEC Display Solutions of America, Inc. and/or its licensors, as appropriate, reserve all patent, copyright and other proprietary rights to this document, including all design, manufacturing, reproduction, use and sales rights thereto, except to the extent said rights are expressly granted to others.

The NEC Display Solutions of America, Inc. product(s) discussed in this document are warranted in accordance with the terms of the Limited Warranty Statement accompanying each product. However, actual performance of each such product is dependent upon factors such as system configuration, customer data and operator control. Since implementation by customers of each product may vary, the suitability of specific product configurations and applications must be determined by the customer and is not warranted by NEC Display Solutions of America, Inc.

To allow for design and specification improvements, the information in this document is subject to change at any time without notice. Reproduction of this document or portions thereof without prior approval of NEC Display Solutions of America, Inc. is prohibited.

---

---

### DECLARATION OF CONFORMITY

---

---

This device complies with Part 15 of FCC Rules. Operation is subject to the following two conditions. (1) This device may not cause harmful interference, and (2) this device must accept any interference received, including interference that may cause undesired operation.

U.S. Responsible Party:	NEC Display Solutions of America, Inc.
Address:	500 Park Blvd, Suite 1100 Itasca, Illinois 60143
Tel. No.:	(630) 467-3000

Type of Product:	Display Monitor
Equipment Classification:	Class B Peripheral
Model:	MultiSync LCD3735WXM (L375GB)



**We hereby declare that the equipment specified above conforms to the technical standards as specified in the FCC Rules.**

Windows is a registered trademark of Microsoft Corporation. NEC is a registered trademark of NEC Corporation. All other brands and product names are trademarks or registered trademarks of their respective owners.

### **Declaration of the Manufacturer**

**We hereby certify that the color monitor  
MultiSync LCD3735WXM (L375GB)  
is in compliance with  
Council Directive 73/23/EEC:  
– EN 60950-1**

**Council Directive 89/336/EEC:  
– EN 55022  
– EN 631000-3-2  
– EN 631000-3-3  
– EN 55024**

**and marked with**



**NEC Display Solutions, Ltd.  
4-13-23, Shibaura,  
Minato-Ku  
Tokyo 108-0023, Japan**

### **Disposing of your old NEC Products**

Within the European Union

EU-wide legislation, as implemented in each Member State, requires that waste electrical and electronic products carrying the mark (left) must be disposed of separately from normal household waste. This includes monitors and electrical accessories, such as signal cables or power cords. When you need to dispose of your NEC display products, please follow the guidance of your local authority, or ask the shop where you purchased the product, or if applicable, follow any agreements made between yourself and NEC. The mark on electrical and electronic products only applies to the current European Union Member States.



Outside the European Union

If you wish to dispose of used electrical and electronic products outside the European Union, please contact your local authority so as to comply with the correct disposal method.



## IMPORTANT INFORMATION

**WARNING:** TO REDUCE THE RISK OF FIRE OR ELECTRIC SHOCK, DO NOT EXPOSE THIS PRODUCT TO RAIN OR MOISTURE.

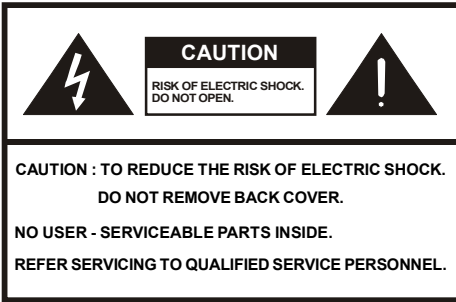

**CAUTION**  
RISK OF ELECTRIC SHOCK.  
DO NOT OPEN.

**CAUTION :** TO REDUCE THE RISK OF ELECTRIC SHOCK.  
DO NOT REMOVE BACK COVER.  
NO USER - SERVICEABLE PARTS INSIDE.  
REFER SERVICING TO QUALIFIED SERVICE PERSONNEL.



The lightning flash with arrow-head symbol, within an equilateral triangle, is intended to alert the user to the presence of uninsulated dangerous voltage within the product enclosure that may be of sufficient level to constitute a risk of electric shock to persons.



The exclamation point within a triangle is intended to alert the user to the presence of important operating and maintenance (servicing) instructions in the literature accompanying the product.

**WARNING:** FCC Regulations state that any unauthorized changes or modifications to this equipment not expressly approved by the manufacturer could void the user authority to operate this equipment.

**CAUTION:** TO PREVENT ELECTRIC SHOCK, PLACE THE WIDE BLADE OF THE PLUG INTO THE WIDE SLOT OF THE POWER OUTLET. FULLY INSERT PLUG INTO OUTLET.

### IMPORTANT:

To aid reporting in case of loss or theft, please record the monitor model and serial numbers in the space provided. The numbers are located at the rear of the monitor.

Model no.:

Serial No.:

## ***IMPORTANT SAFETY PRECAUTIONS***

---

Electricity is used to perform many useful functions, but it can also cause personal injuries and property damage if improperly handled. This product has been engineered and manufactured with the highest priority on safety. However, improper use can result in electric shock and / or fire. In order to prevent potential danger, please observe the following instructions when installing, opening and cleaning the product. To ensure your safety and prolong the service life of your LCD monitor product, please read the following precautions carefully before using the product.

- Read instructions - All operating instructions must be read and understood before the product is operated.
- Keep this manual in a safe place - These safety and operating instructions must be kept in a safe place for future reference.
- Observe warnings - All warnings on the product and in the instructions must be observed closely
- Follow instructions - All operating instructions must be followed.
- Attachments - Do not use attachments that are not recommended by the manufacturer. Use of inadequate attachments can result in accidents.
- Entering of objects and liquids - Never insert an object into the product through vents or openings. High voltage exists in the product, inserting an object can cause electric shock and / or short internal parts. For the same reason, do not spill water or liquid on the product.
- Servicing - Do not attempt to service the product by yourself. Removing covers can expose you to high voltage and other dangerous conditions. Request a qualified service person to perform servicing.
- Repair - If any of the following conditions. unplug the power cord from the AC outlet, and request a qualified service person to perform repairs.
  - a. When a liquid was spilled on the product or when objects have fallen into the product.
  - b. When the product has been exposed to rain or water.

## **IMPORTANT SAFETY PRECAUTIONS (Continued)**

- **Cleaning** - Unplug the power cord from the AC outlet before cleaning the product. Use a damp cloth to clean the product. Do not use liquid cleaners or aerosol cleaners.

- **Water and moisture** - Do not use the product near water, such as bathtub, washbasin, kitchen sink and laundry tub, swimming pool and in a wet basement.

- **Stand** - Do not place the product on an unstable cart, stand, tripod or table. Placing the product on an unstable base can cause the product to fall, resulting in serious personal injuries as well as damage to the product. Use only a cart, stand, tripod, bracket or table recommended by the manufacturer or sold with the product. When mounting the product on a wall, be sure to follow the manufacturers instructions. Use only the mounting hardware recommended by themanufacturer.

- **When using a cart to transport the product**, use utmost care to move the cart. Sudden stops, excessive force and uneven floor surfaces can cause the product to fall from the cart.

- **Ventilation** - The vents and other openings in the cabinet are designed for ventilation. Do not cover or block these vents and openings since insufficient ventilation can cause overheating and / or shorten the life of the product. Do not place the product on a bed, sofa, rug or other similar surface since they can block ventilation openings. This product is not designed for built-in installation; do not place the product in an enclosed place such as a bookcase or rack, unless proper ventilation is provided or the manufacturers instructions are followed.

- **The LCD panel used in this product is made of glass.** Therefore, it can break when the product is dropped or applied with impact. Be careful not to be injured by broken glass pieces in case the LCD panel breaks.

- **Heat sources** - Keep the product away from heat sources such as radiators, heaters, stoves and other heat - generating products (including amplifiers).

- **The LCD panel is a very high technology product with many thin-film-transistors, giving you fine picture details.** Occasionally, a few non-active pixels may appear on the screen as a fixed point of blue, green or red. Please note that this does not affect the performance of your product.

- **Do not place any heavy object on the power cord.** Damage to the cord may cause shock or fire.

- **Do not bend, crimp or otherwise damage the power cord.**

## ***IMPORTANT SAFETY PRECAUTIONS (Continued)***

• If an outside antenna is connected to the LCD equipment, be sure the antenna system is grounded so as to provide enough protection against voltage surges and built-up static charges. Section 810 of the National Electrical Code provides information with respect to proper grounding of the mast and supporting structure, grounding of the lead-in wire to an antenna discharge unit, size of grounding conductors, location of antenna-discharge unit, connection to grounding electrodes, and requirements for the grounding electrode.

• For added protection to this LCD equipment during a lightning storm, or when it is left unattended and unused for long periods of time, unplug it from the wall outlet and disconnect the antenna. This will prevent damage to the equipment due to lightning and power-line surges.

• An outside antenna system should not be located in the vicinity of overhead power lines or other electric light or power circuits, or where it can fall into such power lines or circuits. When installing an outside antenna system, extreme care should be taken to keep from touching such power lines or circuits as contact with them might be fatal.

- Do not place any objects onto the monitor and do not use the monitor outdoors.
- The inside of the fluorescent tube located within the LCD monitor contains mercury. Please follow the bylaws or rules of your municipality to dispose of the tube properly.
- Do not use monitor in very hot, humid, dusty, or oily areas.
- If monitor or glass is broken, handle with care. Do not come in contact with the liquid crystal.
- Rest your eyes periodically

• Do not move or transport the display with the speaker attached.

---

## **CONTENTS**

Package contents .....	E-1
Power cord .....	E-2
Attaching the speakers .....	E-2
Installing batteries in the remote control .....	E-3
Using the remote control .....	E-3
Power connection .....	E-4
Rear connectors .....	E-4
Antenna connection .....	E-6
VESA wall mount procedure .....	E-7
Control options .....	E-8
Power management system .....	E-9
Timing mode .....	E-9
OSM function key operation .....	E-10
Main menu operation .....	E-10
VIDEO1, VIDEO2, VIDEO3 modes .....	E-10
DVD/HD1 and DVD/HD2 modes .....	E-14
TV modes .....	E-15
DTV modes .....	E-15
DVI modes .....	E-16
VGA modes .....	E-17
Basic operation .....	E-19
Specifications .....	E-24
Troubleshooting .....	E-27
Warranty .....	E-28

## Package contents

The package contains:

1. LCD Multi-Function Monitor

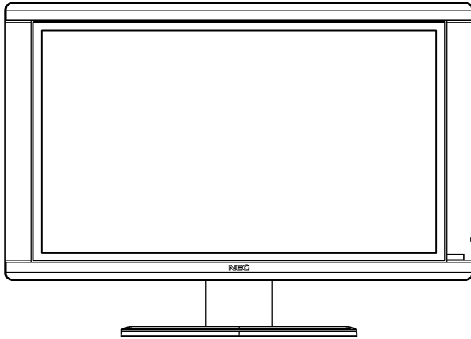

2. Remote control and AAA Batteries



3. Setup sheet

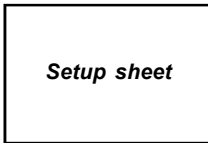

4. User manual



5. Power cord



6. 15 Pin D-Sub cable

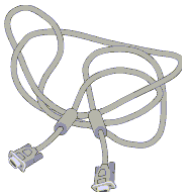

7. Audio to Audio Cable with mini jack connector



8. Speakers and Screws

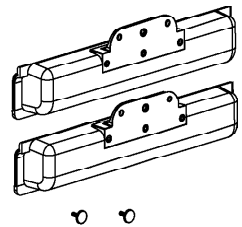

9. Speaker cables



## Power cord

- Make sure that the power cord you use is the correct type required for your area.
- This monitor has a universal power supply that allows operation in either 100/120V AC or 220/240V AC voltage area. No user-adjustment is required.
- First connect the power cord into your monitor power input socket, and then plug the other end into a 3-pin AC outlet. The power cord may be connected to either a wall socket or the power output socket on your PC, depending on the type of power cord supplied with your monitor.
- For units to be used at 120V AC:  
Use a UL Listed Cord Set consisting of a min. No.18 AWG, Type SVT or SJT three-conductor a maximum of 10 ft. in length and a parallel blade, grounding type attachment plug rated 10A, 125V.
- For units to be used at 220/240V AC (outside of U.S.):  
Use a Cord Set consisting of a min. 0.75mm<sup>2</sup>, 3G, Type H05VV-F cord and grounding type attachment plug rated 10-16A, 250V. The cord set should have the appropriate safety approvals for the country in which the equipment will be installed and marked HAR.

## Attaching the speakers

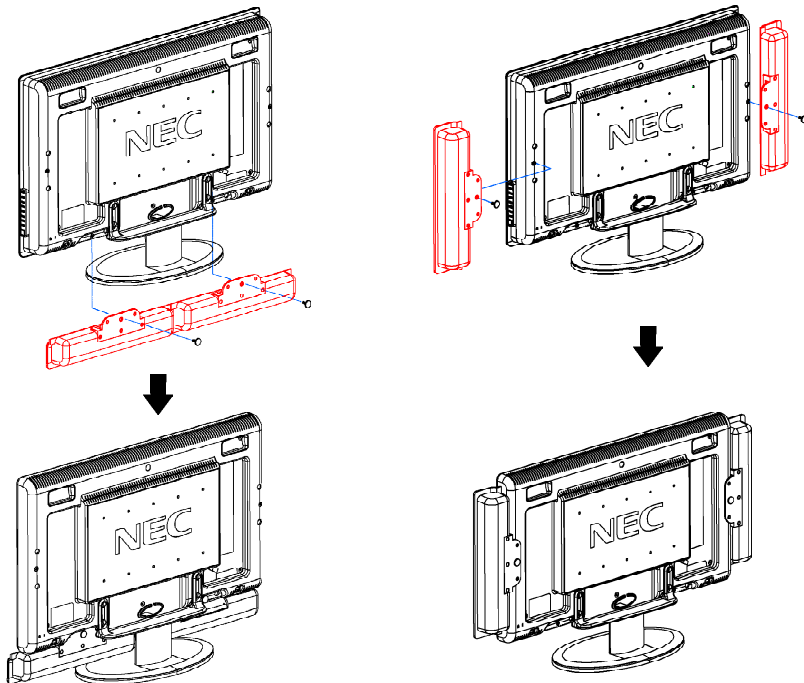

## Installing batteries in the remote control

If the remote control fails to operate the LCD color TV functions, replace the batteries.

### 1. Open the battery cover.

Slide back and remove the battery cover.



### 2. Installing the batteries.

Install two size AAA batteries (included).

Align the +, - on the batteries to the +, - on the remote.

### 3. Close the battery cover.

Replace the battery cover in the direction of the arrow and snap it back into place.



## Cautions regarding batteries

Improper use of batteries can result in a leakage of chemicals and / or explosion. Be sure to follow the instructions below.

- Place battery with their terminals corresponding to the (+) and (-) as marked on the remote control. If inserted in the wrong direction, the batteries could explode or leak, resulting in fires, physical injury, or stains.
- Different types of batteries have different characteristics. Do not mix batteries of different types.
- Do not mix new and old batteries together. The batteries could explode or leak, resulting in fires, physical injury, or stains.
- Remove batteries when they become weak.
- The battery supplied with the product may have a shorter life expectancy due to storage conditions.
- If the remote control is not used for an extended period of time, remove the batteries.

## Using the remote control

Point the remote control toward the sensor on the front of the monitor when pressing buttons.

Use the remote control within a distance of about 7m/23ft. from the front of the LCD monitor's remote control sensor and at a horizontal and vertical angle of within 30 degrees within a distance of about 3m/10ft.

### Cautions regarding use of remote control

- Do not expose the remote control to shock.  
In addition, do not expose the remote control to liquids, and do not place in an area with high humidity.
- Do not install or place the remote control under direct sunlight. The heat may cause deformation of the unit.
- The remote control may not work properly if the remote sensor window of the LCD unit is under direct sunlight or strong lighting. In such a case, change the angle of the lighting or LCD, or operate the remote control closer to the remote sensor window.

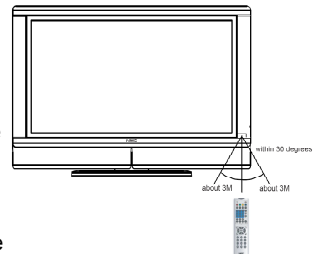



## Power connection

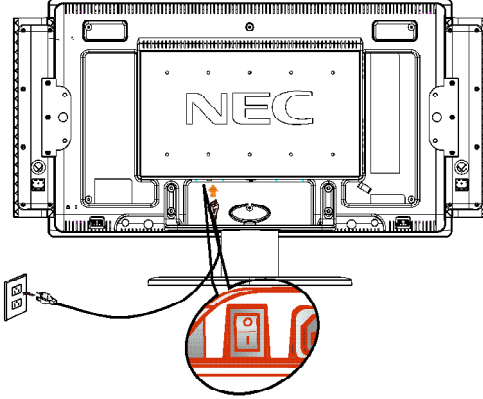

### Notes:

- Use provided AC power cord to connect to the wall outlet.
- Always turn the main **POWER** switch of the LCD off when connecting the AC cord.
- Always unplug the AC cord from the product and power outlet when not using for a long period of time.

## Rear connectors

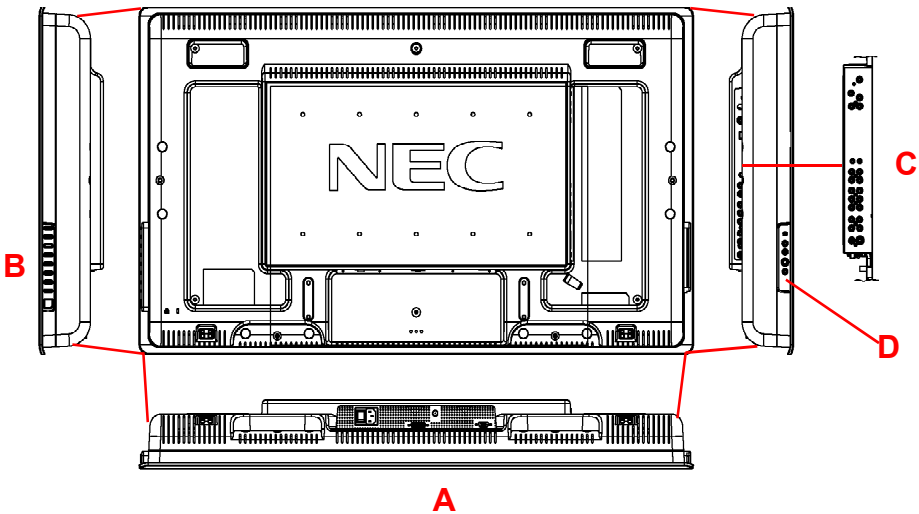

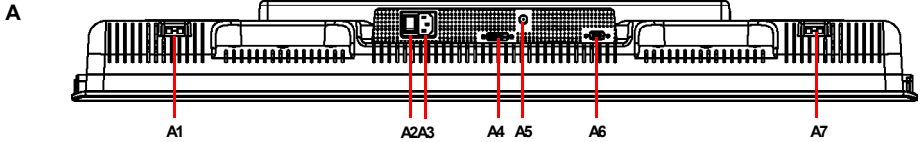

- A1\***. Speaker out which connected with "RIGHT" speaker output
  - A2**. Power switch
  - A3**. AC inlet
  - A4**. DVI connector
  - A5**. Analog RF input
  - A6**. VGA (D-SUB) connector
  - A7\***. Speaker out which connected with "LEFT" speaker output
- \* Do not use these connectors unless specified.

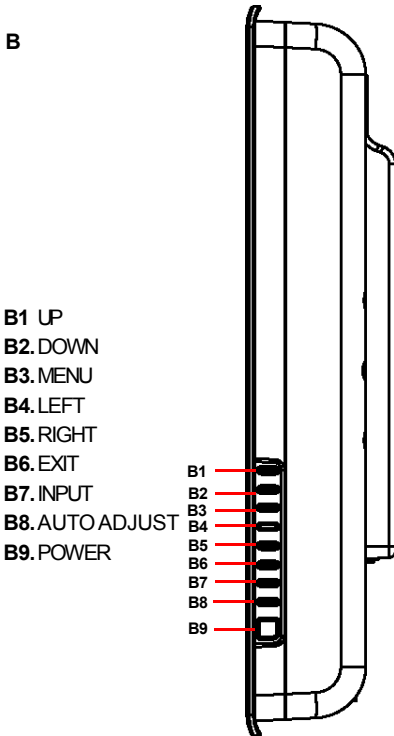

- B1** UP
- B2** DOWN
- B3** MENU
- B4** LEFT
- B5** RIGHT
- B6** EXIT
- B7** INPUT
- B8** AUTO ADJUST
- B9** POWER

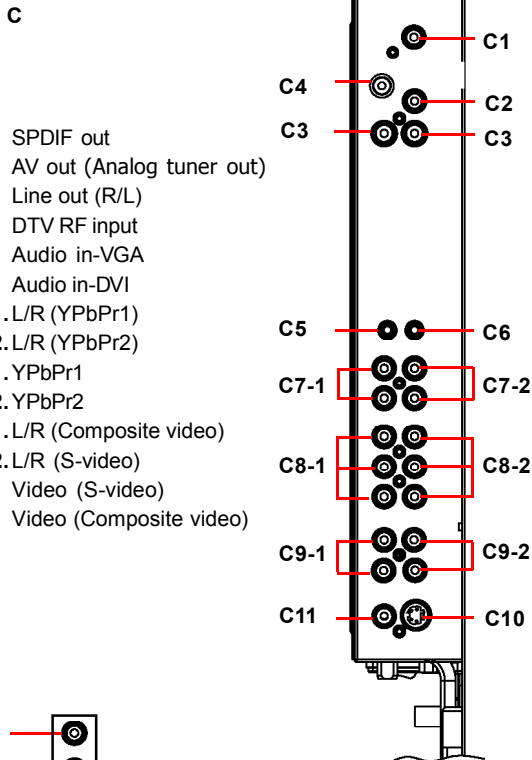

- C1**. SPDIF out
- C2**. AV out (Analog tuner out)
- C3**. Line out (R/L)
- C4**. DTV RF input
- C5**. Audio in-VGA
- C6**. Audio in-DVI
- C7-1**. L/R (YPbPr1)
- C7-2**. L/R (YPbPr2)
- C8-1**. YPbPr1
- C8-2**. YPbPr2
- C9-1**. L/R (Composite video)
- C9-2**. L/R (S-video)
- C10**. Video (S-video)
- C11**. Video (Composite video)

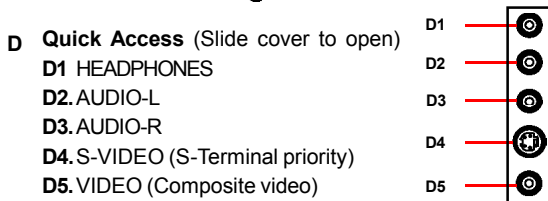

- D Quick Access** (Slide cover to open)
- D1** HEADPHONES
- D2**. AUDIO-L
- D3**. AUDIO-R
- D4**. S-VIDEO (S-Terminal priority)
- D5**. VIDEO (Composite video)

## Antenna connection

### ANTENNAS

- Antenna requirements for color television reception are more critical than the antenna requirements for black and white television reception. For this reason, a good quality outdoor antenna is strongly recommended.

The following is a brief explanation of the type of connections that are provided with the various antenna systems.

1. A 75-ohm system is generally a round cable with a F-type connector that can easily be attached to a terminal without tools (not supplied).



### OUTDOOR ANTENNA CONNECTION

- Connect the outdoor antenna cable lead-in to the analog RF input on the rear of the TV set.

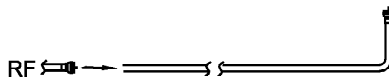
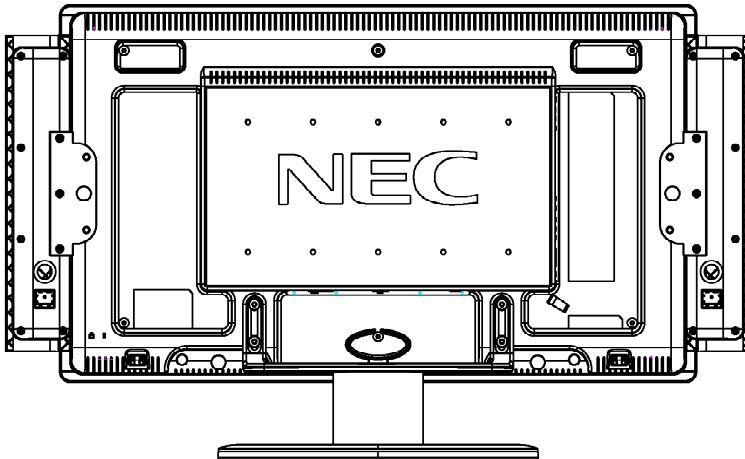

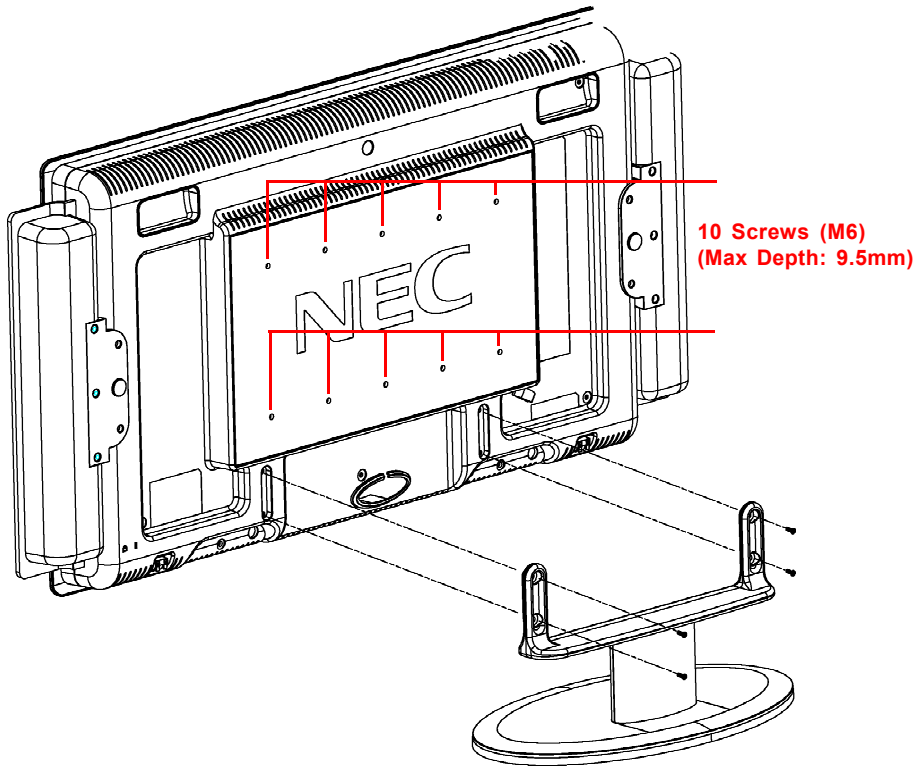
**VESA wall mount procedure**

1. Disconnect all cables.
2. Place monitor face down on a non-abrasive surface
3. Remove the 4 screws connecting the stand to the monitor.
4. Lift up the stand to unlatch the upper hooks and remove the stand.
5. Use the 10 screws to attach the arm to the monitor.

**Note:** The LCD monitor should only be used with an approved arm (e.g. GS mark).

To meet the safety requirements, the monitor must be mounted to an arm which guarantees the necessary stability under consideration of the weight of the monitor.

## Control options

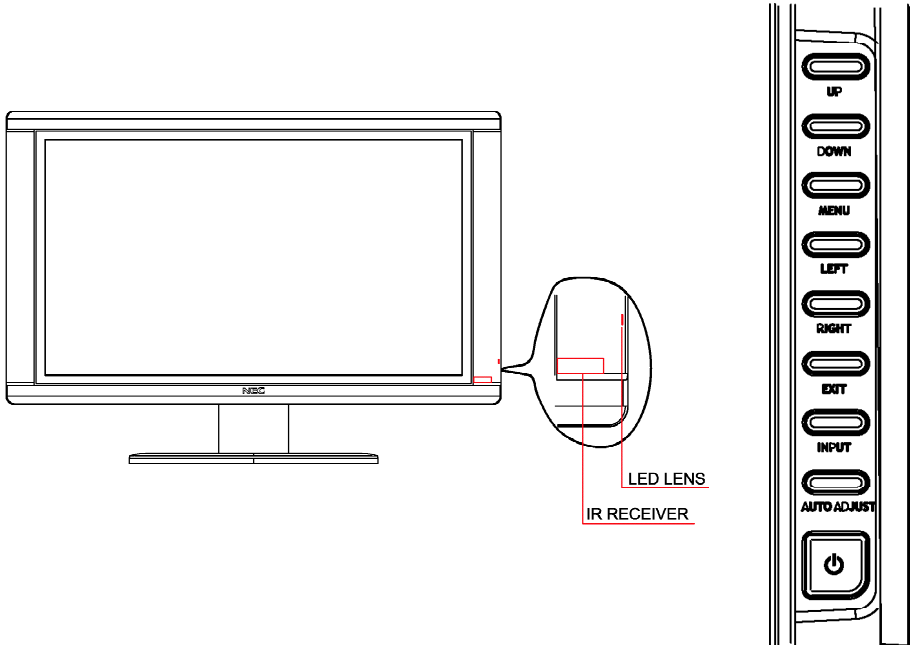

**Note:**

• **UP, DOWN, MENU, LEFT, RIGHT, EXIT, INPUT, AUTO ADJUST, and POWER** on the main unit have the same functions as the corresponding buttons on the remote control. Descriptions in this manual are based on use with the remote control, but will work with the buttons on the monitor.

### Power management system (FOR PC mode only)

The LCD is equipped with a power management function which automatically reduces the power consumption by using one of three power saving modes when not in use.

LCD STATE	LED COLOR	POWER	Horizontal SYNC.	Vertical SYNC.
ON	Green	< 170W	ON	ON
STANDBY	Amber	< 2W	OFF	ON
OFF	Amber	< 2W	OFF	OFF

### Timing mode

PC-VGA / DVI Preset Timing Chart			
Mode	Resolution	H. Freq.	V. Freq.
1	720 x 400	31.469 KHz	70.087 Hz
2	640 x 480	31.469 KHz	59.940 Hz
3	640 x 480	37.860 KHz	72.810 Hz
4	640 x 480	37.500 KHz	75.000 Hz
5	800 x 600	37.880 KHz	60.320 Hz
6	800 x 600	48.080 KHz	72.190 Hz
7	800 x 600	46.875 KHz	75.000 Hz
8	1024 x 768	48.363 KHz	60.004 Hz
9	1024 x 768	56.476 KHz	70.069 Hz
10	1024 x 768	60.023 KHz	75.029 Hz
11	1152 x 864	67.500 KHz	75.000 Hz
12	1280 x 768	47.800 KHz	60.000 Hz
13	1280 x 768	60.289 KHz	74.893 Hz
14	1280 x 1024	63.980 KHz	60.020 Hz
15	1280 x 1024	79.970 KHz	75.020 Hz
16	1360 x 768	47.712 KHz	60.015 Hz
DVI-HD Preset Timing Chart			
Mode	Resolution	H. Freq.	V. Freq.
1	DTV 720 x 576	31.250 KHz	50.000 Hz
2	DTV 720 x 480	31.469 KHz	59.940 Hz
3	DTV 1280 x 720	45.000 KHz	60.000 Hz
4	DTV 1920 x 1080	33.716 KHz	59.940 Hz

### ***OSM function keys operation:***

- Use the "INPUT" function key to change the display mode. There are nine display modes available with this product: DTV, TV, VIDEO1, VIDEO2, VIDEO3, DVD/HD1, DVD/HD2, VGA, DVI.

### ***Main menu operation:***

- Use the menu key to access the menu, and use the "RIGHT" and "LEFT" function keys to select the desired items (System page for TV & DTV input only. Parent page for TV, VIDEO1, VIDEO2 & VIDEO3 input only. Color page for DVI & VGA input only. Image page, OSM page, Audio page, Setup page, PIP page for all input types)
- Use the "DOWN" key to enter the sub categories, after the desired item has been selected, use the "RIGHT" or "LEFT" keys to execute the function or adjust the value.
- When in the OSM menu, press the EXIT key to return one level up of the directory. Pressing the EXIT key when initial OSM is displayed closes the OSM menu.

### ***VIDEO1, VIDEO2, VIDEO3 modes:***

#### **Image Page:**

- DV Mode Selects the best setting for Video, Photos, Text, etc. (Standard, Movie, Sport, Vivid).
- Brightness Adjusts the overall image and background screen brightness.
- Contrast Adjusts the image brightness in relation to the background.
- Sharpness Adjust the image to get as distinct or as soft a picture as is preferred.
- Color Adjusts the intensity.
- Hue Adjusts the hue (tint).

#### **OSM Page:**

- Language The OSM menu is available in 3 languages (English, French, Spanish).
- Timeout The OSM control menu will stay on as long as it is use. In the OSM timeout submenu, the user can select how long the monitor waits after the last touch of a button to shut off the OSM control menu. Time can be set between 5 to 60 seconds, in 5 second increments.
- H-Position You can choose the horizontal location where the OSM appears on the screen.
- V-Position You can choose the vertical location where the OSM appears on the screen.
- Transparency User could set the transparency level of the OSM.

#### **Audio Page:**

- Volume Adjusts the volume level.
- Treble Adjusts the level of the high frequencies.
- Bass Adjusts the level of the low frequencies.
- Balance Adjusts the level of output between right and left speakers.

**Setup Page:**

- Closed Caption Select the Closed Caption mode (OFF, CC1, CC2, TT1, TT2)

<b>Closed Captioning (CCD) Mode</b>	
OFF	Disable closed caption function.
CC1, CC2, TT1, TT2	[Captions] is for the program you are viewing. [Text] is for additional information such as news reports or a TV program guide. This information covers the entire screen and viewing the TV program is not possible. Text may not be available with every [CC] program. Closed Captioning and Text modes may vary by region.

- Sleep timer LCD will automatically power down after a user determined length of time. (OFF, 30, 60, 90, 120 min)
- Noise Reduce Removes the noise in the picture by applying temporal and spatial noise reduction filters to the video data. There are five levels (OFF, Weak, Medium, Strong, Adaptive)
- AI function Analyzes scenes and automatically adjusts peak brightness according to the brightness of the images. (When "Standard" or "Movie" is chosen as the DV mode, the AI function is off.)
- Recall default Allows the user to reset most of the OSM control settings back to the factory settings.



**Parent Page:**

Parents can block certain types of programming based on the content rating.

- **Parent Lock** Press "DOWN" key to access parent lock option. Using the number keypads on your remote control, you must now enter your password. Then the Parent Lock option can be turned ON or OFF.  
Default password is **8888**.
- **TV rating** Select the type of programming to block based on the chart below.  
Parents can choose to ALLOW or BLOCK certain types of programming based on content ratings that may contain the following: Fantasy Violence, Moderate Violence, Sexual Situations, or Coarse Language, Suggestive Dialog.

<b>TV Parental Guide Ratings Chart</b>	
TV-Y	All children. The themes and elements in this program are specifically designed for a very young audience, including children from ages 2 to 6.
TV-Y7	Directed to older children. Themes and elements in this program may include mild physical or comic violence, or may frighten children under the age of 7.
TV-G	General audience. Contains little or no violence, no strong language, and little or no sexual dialogue or situations.
TV-PG	Parental guidance suggested. May contain infrequent coarse language, limited violence, some suggestive sexual dialogue and situation.
TV-14	Parents strongly cautioned. Contains some material that many parents would find unsuitable for children under 14 years of age. May contain intense violence (V), intense sexual situations (S), strong coarse language (L), or intensely suggestive dialogue (D).
TV-MA	Mature audience only. May contain mature themes, indecent language, graphic violence and explicit sexual content.

- **Movie rating**      Select the type of programming to block based on the chart below.

<b>Video Parental Guide Ratings Chart</b>	
G	General audiences. All ages are permitted to watch.
PG	Parental guidance suggested. Some material may not be suitable for children.
PG-13	Parents strongly cautioned. Some material may be inappropriate for children under 13.
R	Restricted. Under 17 requires an accompanying parent or adult guardian.
NC-17	No one under 17 permitted to watch.
X	Adults only.

- **Change password**      This option could allows the user to change the parent lock password

When you are finished making your selection, press "EXIT" on your remote control to return to normal viewing.

## E-14 LCD 3735WXM

### PIP Page:

- PIP Mode There are two modes to choose from the PIP window (OFF, PIP, Side by Side ).
- PIP Source

	Picture in Picture Source (✓ Available / ✗ Unavailable)								
	DTV	TV	VIDEO1	VIDEO2	VIDEO3	DVD/HD1	DVD/HD2	VGA	DVI
DTV	✗	✗	✗	✗	✗	✗	✗	✗	✓
TV	✗	✗	✗	✗	✗	✗	✗	✗	✓
VIDEO1	✗	✗	✗	✗	✗	✗	✗	✗	✓
VIDEO2	✗	✗	✗	✗	✗	✗	✗	✗	✓
VIDEO3	✗	✗	✗	✗	✗	✗	✗	✗	✓
DVD/HD1	✗	✗	✗	✗	✗	✗	✗	✗	✓
DVD/HD2	✗	✗	✗	✗	✗	✗	✗	✗	✓
VGA	✗	✗	✗	✗	✗	✗	✗	✗	✓
DVI	✓	✓	✓	✓	✓	✓	✓	✓	✗

- PIP SWAP Swap main picture source and sub picture source.
- Position Select where the PIP window appears on the screen. (PIP only)  
There are four locations to choose from "Upper right", "Lower right", "Upper left", "Lower left"

### **DVD/HD1 and DVD/HD2 modes:**

#### Setup Page

- Sleep timer LCD will automatically power down after a user determined length of time. (OFF, 30, 60, 90, 120 min)
- Noise Reduce Removes the noise in the picture by applying temporal and spatial noise reduction filters to the video data. There are five levels. (OFF, Weak, Medium, Strong, Adaptive)
- AI Function Analyzes scenes and automatically adjusts peak brightness according to the brightness of the images. (When "Standard" or "Movie" is chosen as the DV mode, the AI function is off.)
- Recall default Allows the user to reset most of the OSM control settings back to the factory settings.

**Image Page, OSM Page, Audio Page, PIP Page**

These functions are the same as they are in video mode.

**TV modes:****System Page**

- Antenna / Cable Select TV connection type [AIR TV/CATV (FCC)/CATV (IRC)/CATC (HRC)]  
(Item selection should be corresponding to country or location)
- Channel Search Automatically stores available channels in TV mode.
- Channel Edit Manually add or remove channels from TV mode.
- Favorite Edit Set up to 4 favorite channels for remote control
- Fine Tuning Manually fine tune channels from TV mode.
- Clear Memory Clear TV settings which are stored in the memory.

**Image Page, OSM Page, Audio Page, Setup Page, Parent Page, PIP Page**

These functions are the same as they are in video mode.

**DTV modes:****System Page****DTV Setting**

Select YES / NO. When YES is selected the following options appear.

**Channel Setup**

Using the following item to setup the DTV channels.

- Edit Manually add or remove channels from DTV mode.
- Auto Scan Automatically stores available channels in DTV mode.
- Manual Scan Manually setup available channels in DTV mode.

**CC (Close Captioning)**

Subtitle setup for DTV

- Font Size There are three font sizes (Default, Small, Large)
- Font Style There are seven styles of fonts (Style 1 to Style 7)
- Font Color There are eight font colors to choose from (Black, White, Red, Green, Blue, Yellow, Magenta, Cyan) in background or foreground.
- Font Opacity There are four levels of font opacity. (Solid, Transparent, Translucent, Flashing) in background or foreground.
- Edge Style There are five styles of Edge (None, Raised, Depressed, Uniform, Drop Shadow) in background or foreground.
- Edge Color There are eight Edge colors to choose from (Black, White, Red, Green, Blue, Yellow, Magenta, Cyan) in background or foreground.

**Setup**

- Time zone Select your location time zone.
- EA Emergency Alert, there are two modes (Medium, Low) to turn On / Off.
- About Show the DTV system information.

**Password**

- Rating Select the type of programming to block.
- Password User could set or change parent lock password and this password will associate with the password in TV Video setting modes.

**Image Page, OSM Page, Audio Page, PIP Page**

These functions are the same as they are in video mode.

**DVI modes:**

**Image Page**

- Brightness Adjusts the overall image and background screen brightness.
- Contrast Adjusts the image brightness in relation to the background.

**Color Page**

- Color Temp. There are four modes available: 6500K, 7500K, 9300K, USER
- User R Use the "RIGHT" and "LEFT" keys to increase or decrease the Red level. The change in color will be shown on the screen and the adjustment level will be shown by the bars.
- User G Use the "RIGHT" and "LEFT" keys to increase or decrease the Green level. The change in color will be shown on the screen and the adjustment level will be shown by the bars.
- User B Use the "RIGHT" and "LEFT" keys to increase or decrease the Blue level. The change in color will be shown on the screen and the adjustment level will be shown by the bars.

**Setup Page**

- DVI Mode There are two DVI modes to choose from. It is recommended to use "DVI-PC" when connecting to a PC and "DVI-HD" when connecting to a DVD player.
- Back Light Use "RIGHT" and "LEFT" keys to adjust the backlight level
- Sharpness Adjust the image to get as distinct or as soft a picture as is preferred.
- Noise Reduce It could remove the noise in the picture by applying temporal and spatial noise reduction filters to the video data. There are four level (OFF, Weak, Medium, Strong ).
- Recall Default Select this function will allow the user to reset the settings back to the factory settings.

## ***VGA modes:***

### **Image page**

- Brightness Adjusts the overall image and background screen brightness.
- Contrast Adjusts the image brightness in relation to the background.
- H-Size Adjusts the horizontal and vertical position of the picture.  
If the "Auto Adjust" function does not give you a satisfactory picture setting, further tuning can be performed manually using the "H-Size" function.
- Phase Manually adjust the phase if the "Auto Adjust" function does not give you a satisfactory picture setting.
- H-Position Manually adjust the picture's horizontal position if the "Auto Adjust" function does not give you a satisfactory picture setting.
- V-Position Manually adjust the picture's vertical position if the "Auto Adjust" function does not give you a satisfactory picture setting.

### **Setup Page**

- Auto Adjust Automatically adjusts the Image Position setting, H-Size settings and fine settings. (Depending on the type of signal used, Auto Adjust may not fully optimize the display. Adjust the settings manually to achieve desired level of performance.)
- Back Light Use "LEFT" and "RIGHT" keys to adjust the backlight level
- Sharpness Adjust the image to get as distinct or as soft a picture as is preferred.
- Noise Reduce It could removes the noise in the picture by applying temporal and spatial noise reduction filters to the video data. There are four level (OFF, Weak, Medium, Strong).
- Recall Default Allows the user to reset the settings back to the factory settings.

### **OSM Page, Audio Page, PIP Page**

These functions are the same as they are in video mode.

### **Color Page**

This function is the same as it is in DVI mode.

**Remote control names and functions**

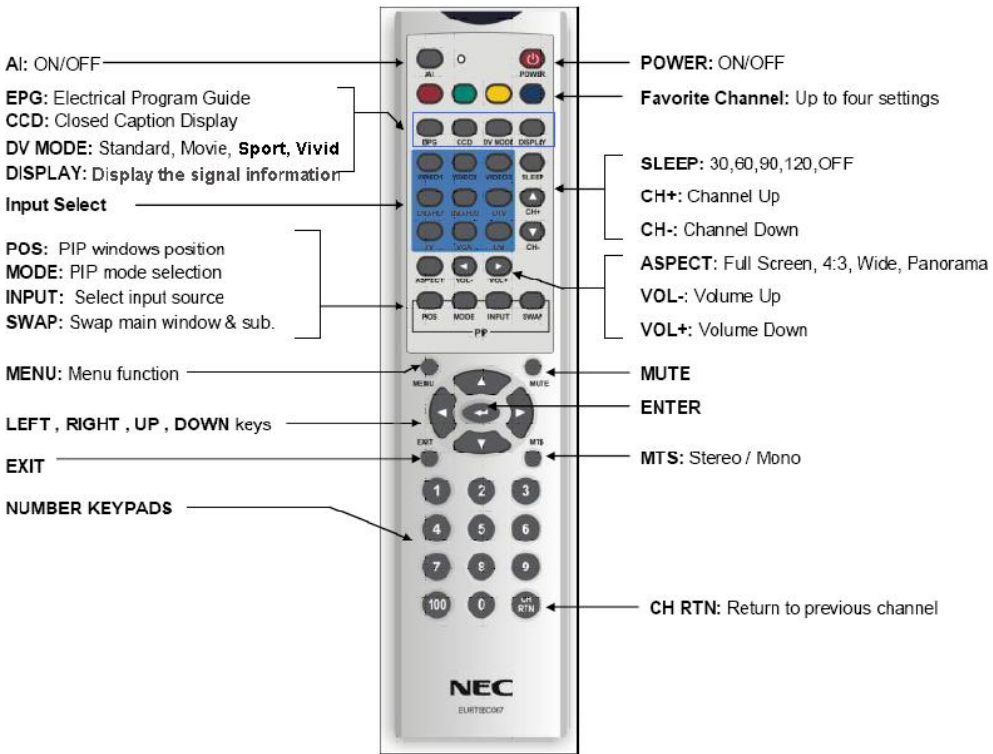

## **Remote control names and functions**

- POWER: Turn the TV LCD ON / OFF
- AI: AI Function
- Red, Green, Yellow, Blue buttons: In TV mode, use these keys to go to one of 4 favorite channels as determined by the user. In DTV mode, any of these keys will bring up a list of favorite channels as determined in the DTV channel setup menu.
- EPG: Electronic Program guide
- CCD: Closed Caption Display. For DTV the CCD options are: OFF, CS1, CS2, CS3, CS4, CS5, CS6, CC1, CC2, CC3, CC4, TT1, TT2, TT3, TT4. For all other inputs the CCD options are OFF/CC1/CC2/TT1/TT2
- DV Mode: Selects brightness settings. There are four choices for TV Mode. Standard / Movie / Sport / Vivid
- Display: Display the signal information.

### **Input Select**

- VIDEO1: Select composite source
  - VIDEO2: Select S-Video source
  - VIDEO3: Quick access (Composite or S-Video)
  - DVD/HD1: Select YPbPr 1 source
  - DVD/HD2: Select YPbPr 2 source
  - DTV: Select ATSC / Digital TVsource
  - TV: Select NTSC / Analog TV source
  - VGA: Select D-SUB source
  - DVI: Select DVI source
- 
- Sleep: Turn on the sleep timer (30, 60, 90, 120, OFF)
  - CH+: Push to view the next channel
  - CH-: Push to view the previous channel
  - Vol+: Increase the volume
  - Vol-: Decrease the volume
  - ASPECT: Select one of four choices for the aspect ratio of the display. (Full Screen / 4:3 / Wide / Panorama)

### **PIP Function**

- POS: Changes the position of the PIP window
- MODE: Enter and exit PIP mode
- INPUT: Select PIP input source
- SWAP: Swap main picture source and sub picture source
- MENU: Enter the OSM main menu



### ***Remote control names and functions (Continued)***

- MTS: Select audio program, including "Stereo / Mono" in TV mode. Select different audio language in DTV mode.
- EXIT: Use "EXIT" key to exit out of the selected component's menu.
- UP/DOWN/LEFT/RIGHT keys: When not using OSM, use the UP/DOWN keys to change channels(TV, DTV only), LEFT/RIGHT keys to controls Volume.  
When using OSM, use the cursor keys to move the cursor in a program guide or in menu screens.
- Enter: Select or accepts when in OSM or input select menu.
- Number keypads: Press to select a channel.
- CHR TN: Change to the last channel viewed.

## Basic operation

### Volume (Direct control) or control

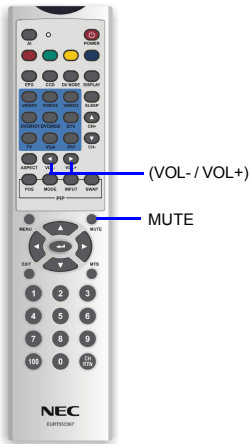

1. Press ► to raise the sound volume. The control bar of the indicator increases.

2. Press ◀ to lower the sound volume. The control bar of the indicator decreases.

#### To mute the sound

1. Press **MUTE** to temporarily turn off the sound.
2. Press **MUTE** to return sound back to the previous level.

### ON / OFF control



#### To turn off the LCD Monitor

Press  on the remote control.

#### To turn the LCD Monitor back on

Press  again.

## Basic operation (Continued)

### Changing the channels on TV

Change channels by using **Channel Select** on the remote control.

- This LCD allows you to select up to 125 channels (1 to 125). To select a channel, enter a 1- or 2- or 3 -digit number or use ▲ channel up and ▼ channel down.

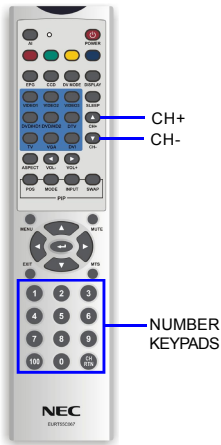

#### To select a 1- or 2-digit channel number (e.g., channel 5):

1. Press the ① button.

2. Press the ⑤ button.

\* or press ⑤ button only.

#### To select a 3-digit channel number (e.g., channel 115):

Complete the following procedure within 4 seconds.

1. Press the ①①① button.

2. Press the ① button.

3. Press the ⑤ button.

#### Note:

- The 3-digit channel number can be selected only when the receiving mode is set to CABLE in CH-SETTING. (For details on setting the receiving mode see page E-15.)

## Basic operation (Continued)

### Adjusting the DV mode settings

Press "DV MODE" Selects Brightness setting. The "DV MODE" includes four different settings ("Standard / Movie / Sport / Vivid").







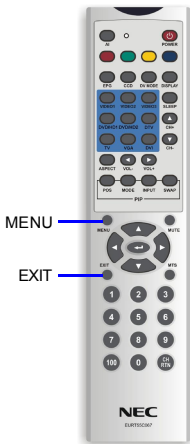

- Standard:** Fixed brightness for normal viewing conditions.
- Movie:** Enhanced dark level detail and decreased brightness for seeing a movie.
- Sport:** Enhanced green and blue for watching sports programs.
- Vivid:** Enhanced red, green and blue for a vivid picture.

### Adjusting the LANGUAGE settings

The language for the On-Screen Display can be ENGLISH, FRENCH, or SPANISH .



1. Press  to display the OSM MAIN MENU page.
2. Press  key to select OSM page.
3. Press  key to select LANGUAGE sub category.
4. Press  to enter Language selection.
5. Press  or  to select LANGUAGE.
6. Press  3 times, the OSM menu closes.

#### Note:

Parents can block certain types of programming based on the content rating.

- Press the "DOWN" key to access parent lock. Using the number keypads on your the remote control, enter your the password. Then you could choose to turn ON / OFF this option.
- Default password: 8888

**Specifications (United States)**

Item		Specification	
		Analog Input	Digital Input
	Size	37.0" (940.3mm)	
	Active Display Area	819.6(H) x 460.8(V) mm	
	Resolution	1366 x 768 dots (WXGA)	
	Pixel Pitch	0.200mm x 0.600mm x RGB	
	Color Depth	16.7M color (8 bits)	
	Luminance	500 cd/m <sup>2</sup> (Center 1 point Typical)	
	Viewing Angle (Typical, CR>10)	Up 89 / Down 89 / Left 89 / Right 89 (Typical)	
	Contrast Ratio	800 : 1 (Typical) 1600 : 1 (Typical)(With AI ON)	
PC Input Signals	Horizontal Frequency	22.1KHz - 81KHz	
	Vertical Frequency	56Hz - 61Hz	
	Video Signal	Analog RGB	Digital RGB
	Sync. Signal	Separate Sync (TTL) Composite Sync Sync on Green video	DVI
	Pixel Clock	25.2MHz - 135MHz	
	Input Connector	Mini D-sub 15 pin	DVI-D
	Preset Timings	16 + 16 Timings	
TV Input	Input Connector	F-terminal / 75 Ohm unbalanced	
	Receiving CH	VHF / UHF (2ch-69ch) CATV[FCC/HRC/IRC] (1ch-125ch)	

**Specifications (United States)**

Video Input	Input Connector	VIDEO1: RCA pin jack x 1 VIDEO2: S-Terminal x 1 VIDEO3: RCA pin jack x 1 and S-Terminal x 1 DVD/HD1 : RCA pin jack x 3 DVD/HD2 : RCA pin jack x 3
Audio System	Audio Input	VIDEO1, 2, 3, DVD/HD1, 2 : RCA pin jack L/R (5input) VGA, DVI : Stereo mini jack (2input)
	Built-in Speakers	10W + 10W
	SPDIF Output	RCA pin jack x 1 / 75 Ohm
	Line Out	RCA pin jack L/R x 2
Functions	Side Control	Power (DC), Auto Adjust, Input, Exit, Menu, Direction (4 direction key)
	Back Side	Power (AC)
	OSM	TV: System / Image / OSM / Audio / Setup / Parent / PIP Page DTV: System / Image / OSM / Audio / Setup / PIP Page DVI: Image / Color / OSM / Audio / Setup / PIP Page VIDEO1,2,3: Image / OSM / Audio / Setup / Parent / PIP Page DVD/HD1,2: Image / OSM / Audio / Setup / Parent / PIP Page
Regulations	Safety	UL, c-UL, CE, NOM, IRAM
	EMC	CE, FCC Class B, Canadian DoC Class B, VCCI Class B
	Power Management	VESA DPMS, EPA

**Specifications (United States)**

Regulations	Ergonomics	TUEV-Ergonomie, Energy Star Ver4.0 Tier2 (VGA Only)
	Plug and Play	VESA DDC-CI
	Others	US Mercury Regulation
Environment Condition	Temperature	0 – 35 degree C
	Humidity	10 – 80% (without condensation)
Storage Environment	Temperature	-20 – 60 degree C
	Humidity	10 – 90%(without condensation)
Power Supply	Input Voltage	AC 100 - 240V , 50/60Hz
	Power Consumption : Typical	160W Typ (1.0A@100-120V, 0.78A@220-240V)
	Power Consumption : Power Saving	<2W
	Input Connector	3P IEC Type
Weight	With Stand	29.5Kg
	Without Stand	24Kg
	Gross weight	35.2Kg
Dimension		(L*H*D) =977.5*697.5*356.5 (w stand) (L*H*D) =977.5*580.5*113.2 (w/o stand)
VESA Compatible arm mounting interface		200mm x 100mm
Accessories	AC Power Cord	3.0 m
	Signal Cable	3.0 m :Mini D-sub 15 pin to Mini D-Sub 15 pin
	Others	3.0 m : Audio cable User's manual, Remote Controller, AAA battery x 2 Speaker cable x 2, Screw x 2, Setup sheet

## Troubleshooting

Problem	Check item
There is no picture or sound	<ul style="list-style-type: none"> <li>• Make sure the Power cord is properly inserted in the power outlet.</li> <li>• Unit is picking up interference from something other than a broadcast source. Place antenna away from devices that can cause interference. Make sure the input mode is correctly set for the desired input type.</li> <li>• Make sure the main power switch of the main unit is on.</li> </ul>
There is no sound.	<ul style="list-style-type: none"> <li>• Make sure the volume is not set to minimum.</li> <li>• Make sure the sound is not set to mute.</li> <li>• Make sure that headphones are not connected.</li> <li>• Make sure input source is connected correctly.</li> </ul>
There is no picture or sound , just noise.	<ul style="list-style-type: none"> <li>• Make sure the antenna cable is properly connected.</li> <li>• Consider whether TV/PC/AV/S-V/Y,Cb,Cr signals are being properly received.</li> </ul>
Picture is not clear.	<ul style="list-style-type: none"> <li>• Make sure the antenna cable is properly connected.</li> <li>• Consider whether TV signals are being properly received.</li> </ul>
Picture is light or improperly tinted.	<ul style="list-style-type: none"> <li>• Check color adjustment.</li> <li>• Check tint setting.</li> </ul>
The picture is too dark.	<ul style="list-style-type: none"> <li>• Check the Brightness setting.</li> <li>• Fluorescent lamp may have reached the end of service life.</li> </ul>
Remote control does not work.	<ul style="list-style-type: none"> <li>• Check the batteries in the remote controller.</li> <li>• Make sure the remote sensor window is not under strong fluorescent lighting.</li> <li>• Make sure there is nothing blocking the remote sensor on the unit.</li> </ul>
The picture is not sharp.	<ul style="list-style-type: none"> <li>• The reception may be weak.</li> <li>• Make sure the antenna is facing the right direction.</li> <li>• Check the sharpness function.</li> </ul>
The picture is doubled or tripled.	<ul style="list-style-type: none"> <li>• Make sure the antenna is facing the right direction.</li> <li>• There may be reflected electric waves from mountains or buildings causing interference.</li> </ul>
The picture is spotted.	<ul style="list-style-type: none"> <li>• There may be interference from automobiles, trains, high voltage lines, neon lights, etc.</li> <li>• There may be interference between the antenna cable and power cable. Try positioning them further apart.</li> </ul>
There are stripes on the screen or colors fade.	<ul style="list-style-type: none"> <li>• Is the unit receiving interference from other devices? Transmission antennas of radio broadcasting stations and transmission antennas of amateur radios and cellular phones may also cause interference.</li> <li>• Use the unit as far as possible from devices that may cause possible interference.</li> </ul>



## Warranty

NEC Display Solutions of America, Inc. (hereinafter "NEC DISPLAY SOLUTIONS") warrants this Product to be free from defects in material and workmanship and, subject to the conditions set forth below, agrees to repair or replace (at NEC DISPLAY SOLUTIONS' sole option) any part of the enclosed unit which proves defective for a period of one (1) year from the date of first consumer purchase. Spare parts are warranted for ninety (90) days. Replacement parts or unit may be new or refurbished and will meet specifications of the original parts or unit. This warranty gives you specific legal rights and you may also have other rights, which vary from state to state. This warranty is limited to the original purchaser of the Product and is not transferable. This warranty covers only NEC DISPLAY SOLUTIONS-supplied components. Service required as a result of third party components is not covered under this warranty. In order to be covered under this warranty, the Product must have been purchased in the U.S.A. or Canada by the original purchaser. This warranty only covers Product distribution in the U.S.A. or Canada by NEC DISPLAY SOLUTIONS. No warranty service is provided outside of the U.S.A. or Canada. Proof of Purchase will be required by NEC DISPLAY SOLUTIONS to substantiate date of purchase. Such proof of purchase must be an original bill of sale or receipt containing name and address of seller, purchaser, and the serial number of the product.

It shall be your obligation and expense to have the Product shipped, freight prepaid, or delivered to the authorized reseller from whom it was purchased or other facility authorized by NEC DISPLAY SOLUTIONS to render the services provided hereunder in the original package. All Products returned to NEC DISPLAY SOLUTIONS for service MUST have prior approval, which may be obtained by calling 1-800-632-4662. The Product shall not have been previously altered, repaired, or serviced by anyone other than a service facility authorized by NEC DISPLAY SOLUTIONS to render such service, the serial number of the product shall not have been altered or removed. In order to be covered by this warranty the Product shall not have been subjected to displaying of fixed images for long periods of time resulting in image persistence (afterimage effects), accident, misuse or abuse or operated contrary to the instructions contained in the User's Manual. Any such conditions will void this warranty.

NEC DISPLAY SOLUTIONS SHALL NOT BE LIABLE FOR DIRECT, INDIRECT, INCIDENTAL, CONSEQUENTIAL, OR OTHER TYPES OF DAMAGES RESULTING FROM THE USE OF ANY NEC DISPLAY SOLUTIONS PRODUCT OTHER THAN THE LIABILITY STATED ABOVE. THESE WARRANTIES ARE IN LIEU OF ALL OTHER WARRANTIES EXPRESS OR IMPLIED, INCLUDING, BUT NOT LIMITED TO, THE IMPLIED WARRANTIES OF MERCHANTABILITY OR FITNESS FOR A PARTICULAR PURPOSE. SOME STATES DO NOT ALLOW THE EXCLUSION OF IMPLIED WARRANTIES OR THE LIMITATION OR EXCLUSION OF LIABILITY FOR INCIDENTAL OR CONSEQUENTIAL DAMAGES SO THE ABOVE EXCLUSIONS OR LIMITATIONS MAY NOT APPLY TO YOU.

This Product is warranted in accordance with the terms of this limited warranty. Consumers are cautioned that Product performance is affected by system configuration, software, the application, customer data, and operator control of the system, among other factors. While NEC DISPLAY SOLUTIONS Products are considered to be compatible with many systems, specific functional implementation by the customers of the Product may vary. Therefore, suitability of a Product for a specific purpose or application must be determined by consumer and is not warranted by NEC DISPLAY SOLUTIONS.

For the name of your nearest authorized NEC Display Solutions of America, Inc. service facility, contact NEC Display Solutions of America, Inc. at 1-800-632-4662.

## **AVERTISSEMENT FCC (FEDERAL COMMUNICATIONS COMMISSION)**

### **Instructions pour les Utilisateurs**

Cet appareil a été testé et reconnu conforme aux limites pour les Périphériques de Classe B, conformément à l'article 15 des Règlements FCC.

Ces limites sont conçues pour fournir une protection raisonnable contre les interférences néfastes dans une installation résidentielle. Cet équipement génère, utilise et peut émettre de l'énergie fréquence radio et, s'il n'est pas installé et utilisé en accord avec les instructions, peut provoquer des interférences dans les communications radio. Cependant, il n'y a aucune garantie que des interférences ne se produiront pas dans une installation particulière.

Si cet équipement provoque des interférences néfastes pour la réception de la radio et de la télévision, ce qui peut être déterminé en éteignant puis en rallumant l'appareil, l'utilisateur est encouragé à tenter de corriger les interférences par une ou plusieurs des mesures suivantes.

- Réorienter ou déplacer l'antenne de réception.
- Augmenter la distance entre l'équipement et le récepteur.
- Connecter l'équipement sur un circuit différent de celui sur lequel le récepteur est branché.
- Consulter le revendeur ou un technicien radio/TV expérimenté pour l'aide.

Cet appareil a été testé et reconnu conforme aux limites pour les Périphériques de Classe B, conformément à l'article 15 des Règlements FCC. Seuls les périphériques (équipements d'entrée/sortie informatiques, borniers, imprimantes etc) testés et reconnus conformes aux limites de Classe B peuvent être connectés à cet ordinateur. L'utilisation avec les périphériques non certifiés peut très probablement provoquer les interférences avec la réception de la radio et de la TV.

### **Remarques**

Pour être conforme aux exigences FCC, les câbles blindés sont requis pour connecter l'équipement à un ordinateur personnel ou à d'autres équipements certifiés conformément à la Classe B.

### **Informations pour les Utilisateurs**

L'unité est destinée à une utilisation comme équipement du bureau.

Tous changements ou modifications non approuvés expressément par la partie responsable de la vérification de la conformité peuvent annuler le droit de l'utilisateur à faire fonctionner l'équipement.

## **AVERTISSEMENT DOC**

Ce produit est conforme aux règlements d'émissions de Classe B Canadiens.

## NEC LCD Series

### AVERTISSEMENT PROPRIETAIRE ET DECLARATION DE NON RESPONSABILITE

Les informations présentes dans ce document, y compris toutes les conceptions et les matériels associés, sont la propriété de NEC Display Solutions of America, Inc. et/ou de ses concédants de licence, ils se réservent tous les brevets, les droits d'auteur et autres droits de propriétaires, y compris tous les droits de conception, manufacture, reproduction, utilisation et vente ci-joint, sauf les droits explicitement accordés à d'autres.

Le(s) produit(s) NEC Display Solutions of America, Inc. cité(s) dans ce document sont garantis en respect avec les termes de la Déclaration de Garantie Limitée accompagnant chaque produit. Cependant, les performances véritables de chaque produit dépendent des facteurs tels que la configuration du système, des données du client et du contrôle de l'opérateur. Comme l'implémentation par les clients de chaque produit peut varier, l'adaptation des configurations et des applications du produit spécifiques doit être déterminée par le client et n'est pas garantie par NEC Display Solutions of America, Inc.

Afin d'améliorer les conceptions et les spécifications, les informations contenues dans ce document sont sujettes à modifications à tout moment sans avis préalable. Toute reproduction de ce document entièrement ou partiellement ci-joint sans l'autorisation préalable de NEC Display Solutions of America, Inc. est interdite.

---

---

### DECLARATION DE CONFORMITE

---

---

Cet appareil est conforme à l'article 15 des Règlements FCC. Son fonctionnement est sujet aux deux conditions suivantes.

(1) Cet appareil ne doit pas provoquer d'interférences néfastes, et (2) cet appareil doit accepter toutes les interférences reçues, y compris celles pouvant provoquer un fonctionnement indésirable.

Partie Responsable aux Etats-Unis:	NEC Display Solutions of America, Inc.
Adresse:	500 Park Blvd, Suite 1100 Itasca, Illinois 60143
Tél. No.:	(630) 467-3000

Type du Produit:	Moniteur d'Affichage
Classification de l'Equipement:	Périphérique de Classe B
Modèle:	MultiSync LCD3735WXM (L375GB)



**Nous déclarons par ceci que l'équipement spécifié ci-dessus est  
conforme aux normes techniques spécifiées dans les Règlements FCC.**

Windows est une marque commerciale déposée par Microsoft Corporation. NEC est une marque commerciale déposée par NEC Corporation. Toutes les autres marques et les noms de produits sont des marques commerciales ou des marques déposées de leurs détenteurs respectifs.

## Déclaration du Constructeur

**Nous certifions par ceci que le moniteur  
couleur MultiSync LCD3735WXM (L375GB)  
-VEN 60950-1**

**Directive du Conseil 89/336/EEC:**

**-V EN 55022  
-V EN 631000-3-2  
-V EN 631000-3-3  
-V EN 55024**

**et marqué avec**



**NEC Display Solutions, Ltd.  
4-13-23, Shibaura,  
Minato-Ku  
Tokyo 108-0023, Japan**

### Mise au rebut de vos anciens Produits NEC

Dans l'Union Européenne

La législation Européenne globale, comme implémentée dans chaque Etat Membre, exige que les produits électriques et électroniques usagés portant la marque (gauche) soient mis au rebut d'une manière séparée des ordures ménagères habituelles. Cela inclut les moniteurs et les accessoires électriques, tels que les câbles de signal ou les cordons d'alimentation. Lorsque vous devez mettre votre écran NEC au rebut, veuillez suivre les directives de vos autorités locales ou consulter le magasin où vous avez acheté le produit, ou éventuellement suivez les accords définis lors de l'achat avec le revendeur. La marque sur les produits électriques et électroniques s'applique uniquement aux Etats Membre actuels de l'Union Européenne.



En dehors de l'Union Européenne

Si vous souhaitez mettre au rebut des produits électriques et électroniques usés en dehors de l'Union Européenne, veuillez contacter vos autorités locales de manière à pouvoir rester conforme aux méthodes de mise au rebut légales.

## INFORMATIONS IMPORTANTES

**AVERTISSEMENT** : AFIN DE RÉDUIRE LES RISQUES D'INCENDIE OU D'ÉLECTROCUTION, NE PAS EXPOSER CET APPAREIL À LA PLUIE OU À L'HUMIDITÉ.

	<b>CAUTION</b> RISK OF ELECTRIC SHOCK. DO NOT OPEN.	
<p>AVERTISSEMENT : AFIN DE RÉDUIRE LES RISQUES D'INCENDIE OU D'ÉLECTROCUTION, NE PAS EXPOSER CET APPAREIL À LA PLUIE OU À L'HUMIDITÉ. MISE EN GARDE : POUR ÉVITER LES RISQUES D'ÉLECTROCUTION, NE PAS DÉMONTÉ LE BOITIER. NE CONTIENT AUCUNE PIÈCE SUSCEPTIBLE D'ÊTRE RÉPARÉE PAR L'UTILISATEUR. POUR TOUTE RÉPARATION, VEUILLEZ VOUS ADRESSER À UN TECHNICIEN QUALIFIÉ.</p>		



Le symbole éclair avec une tête en forme de flèche à l'intérieur d'un triangle équilatéral, est destiné à alerter l'utilisateur de la présence de tensions dangereuses non isolées à l'intérieur du produit. Ces tensions peuvent être d'une puissance suffisante pour constituer un risque d'électrocution pour les individus.

Le point d'exclamation dans un triangle équilatéral a pour but d'alerter l'utilisateur de la présence d'importantes instructions de fonctionnement et de maintenance (entretien) dans les documents accompagnant le produit.

**AVERTISSEMENT** : Les réglementations FCC déclarent que tous les changements ou modifications effectués sur cet équipement non autorisés explicitement par le constructeur peuvent annuler les droits de l'utilisateur à utiliser cet appareil.

**MISE EN GARDE** : POUR ÉVITER LE RISQUE D'ÉLECTROCUTION, PLACEZ LA LAME LARGE DE LA FICHE DANS LE SLOT LARGE DE LA PRISE MURALE. INSÉREZ LA FICHE COMPLÈTEMENT DANS LA PRISE.

### IMPORTANT:

Pour assister à la déclaration en cas de perte ou de vol, veuillez enregistrer le numéro de modèle et le numéro de série du moniteur dans l'espace prévu à cet effet. Les numéros sont situés à l'arrière du moniteur.

Numéro de Modèle:

Numéro de Série:

## **CONSIGNES DE SECURITE IMPORTANTES**

---

L'électricité a pour objectif de vous permettre d'utiliser de nombreuses fonctions pratiques, cependant elle peut également provoquer des blessures corporelles et des dommages matériels si elle n'est pas correctement manipulée. Ce produit a été conçu et fabriqué par des ingénieurs avec la plus haute priorité pour la sécurité. Cependant, une mauvaise utilisation peut provoquer des électrocutions et/ou un incendie. Afin d'éviter tous les risques potentiels, veuillez observer les instructions données ci-dessous lors de l'installation du produit, de son ouverture et de son entretien. Pour assurer votre sécurité et prolonger la durée de vie de votre Moniteur LCD, veuillez lire attentivement les consignes ci-dessous avant toute la première utilisation de ce produit.

- Lire les instructions - Toutes les instructions de fonctionnement doivent être lues et comprises avant que le produit ne soit utilisé.
  - Conserver ce manuel dans un endroit sûr - Ces instructions de fonctionnement et de sécurité doivent être conservées dans un endroit sûr pour une référence ultérieure.
  - Respecter les avertissements - Tous les avertissements placés sur le produit et dans les instructions d'utilisation doivent être soigneusement respectés.
  - Suivre les instructions - Toutes les instructions de fonctionnement doivent être suivies.
  - Pièces d'assemblage - N'utilisez pas de pièces d'assemblage non recommandées par le constructeur de ce produit. Une utilisation de pièces d'assemblages inadaptées peut provoquer les accidents.
  - Introduction d'objets et de liquides - N'introduisez jamais dans cet appareil d'objets d'aucune sorte par les ouvertures ou les trous d'aération. De hautes tensions sont présentes dans cet appareil, et insérer un objet peut provoquer une électrocution et/ou court-circuiter les composants internes. Pour la même raison, ne pas répandre d'eau ou de liquide sur ce produit.
  - Dépannage - Ne tentez pas de réparer cet appareil par vous-même. Retirer les couvercles peut vous exposer à de hautes tensions ou d'autres dangers. Demandez à un personnel de dépannage qualifié d'effectuer toutes les opérations de dépannage.
  - Réparation - Si l'un des événements suivants se produit, débranchez le cordon d'alimentation de la prise CA et demandez le dépannage à un personnel qualifié.
- a. Lorsqu'un liquide est renversé sur le produit ou lorsque des objets se sont introduits dans le produit.  
b. Lorsque le produit a été exposé à la pluie ou à l'eau.

## **CONSIGNES DE SECURITE IMPORTANTES (Suite)**

• Nettoyage - Débranchez le cordon d'alimentation de la prise murale secteur avant de nettoyer le produit. Utilisez un chiffon humidifié pour nettoyer le produit. N'utilisez pas de nettoyeurs liquides ou en aérosol.

• Eau et humidité - Ne pas utiliser le produit près de l'eau comme une baignoire, un lavabo, un évier de cuisine, une machine à laver, une piscine ou dans un sous-sol humide.

• Support - Ne placez pas cet appareil sur un chariot, un support, un trépied ou une table instable. Placer l'appareil sur un support instable peut provoquer la chute de l'appareil et ainsi provoquer de sérieuses blessures corporelles et endommager l'appareil. Utilisez uniquement un meuble roulant, un support, un trépied, un équipement de fixation ou une table recommandés par le constructeur ou vendus avec l'appareil. Lorsque vous fixez l'appareil sur un mur, assurez-vous de bien suivre les instructions du constructeur. Utilisez uniquement les éléments de fixation recommandés par le constructeur.

• Lorsque vous utilisez un chariot pour transporter le produit, prenez un grand soin pour le déplacer. Un arrêt brutal, une force excessive et des surfaces de sol irrégulières peuvent provoquer la chute du produit depuis le chariot.

• Aération - Les fentes et les autres ouvertures se trouvant sur le boîtier sont destinées à l'aération. Ne pas ouvrir ou obstruer ces fentes et ouvertures car une aération insuffisante peut provoquer une surchauffe et/ou raccourcir la durée de vie du produit. Ne pas placer le produit sur un lit, un divan, un tapis ou d'autres surfaces similaires car ils peuvent obstruer les ouvertures d'aération. Ce produit n'est pas conçu pour une installation intégrée; ne pas encastrier le produit dans un emplacement enfermé comme une bibliothèque ou une armoire sauf si une ventilation appropriée est présente ou si les instructions du constructeur sont respectées.

• L'écran LCD utilisé dans ce produit est fabriqué en verre. Il peut donc se casser si le produit tombe ou est soumis à des chocs. Faites attention à ne pas vous blesser avec les morceaux de verre au cas où l'écran LCD se casse.

• Sources de chaleur - Gardez le produit à l'écart des sources de chaleur tels que les radiateurs, les bouches de chauffage, les cuisinières ou d'autres appareils produisant de la chaleur (y compris les amplificateurs).

• L'écran LCD est un produit de haute technologie composé de nombreux transistors à couches minces vous fournissant les fins détails de l'image. Parfois, quelques pixels non actifs peuvent apparaître sur l'écran comme un point fixe bleu, vert ou rouge. Veuillez noter que ceci n'affecte pas les performances de votre produit.

• Ne placez aucun objet lourd sur le cordon d'alimentation. Un cordon endommagé pourrait provoquer des électrocutions ou des incendies.

• Ne pas tordre, crêper le cordon d'alimentation, dans le cas contraire, le cordon sera endommagé.

## **CONSIGNES DE SECURITE IMPORTANTES (Suite)**

- Si une antenne extérieure est relié au moniteur LCD, assurez-vous que l'antenne est bien mise à la terre de façon à fournir une protection suffisante contre les surtensions électriques et les charges d'électricité statique. L'article 810 du " National Electrical Code " fournit des informations relatives à la bonne mise à la terre du mât et de la structure porteuse, à la bonne mise à la terre du fil conducteur vers une unité de décharge pour antenne, à la taille des conducteurs de mise à la terre, à l'emplacement de l'unité de décharge pour antenne, à la connexion à des électrodes de mise à la terre et aux exigences pour l'électrode de mise à la terre.

- Pour une protection supplémentaire de ce Moniteur LCD pendant les orages ou lorsqu'il est laissé sans surveillance et inutilisé pendant une longue période, il est souhaitable de le débrancher de la prise murale et de déconnecter la prise d'antenne. Cela évitera les dommages liés aux éclairs et aux surtensions d'alimentation.

- Un système d'antenne extérieure ne doit pas être situé à proximité de lignes haute-tension aériennes ou d'autres éclairages électriques ou circuits de puissance ou des endroits où il peut tomber dans de telles lignes haute-tension aériennes ou circuits de puissance. Lors de l'installation d'un système d'antenne extérieure, des soins extrêmes doivent être apportés pour rester à l'écart de telles lignes d'alimentation ou de tels circuits car un contact avec ces éléments peut être fatal.

- Ne placez aucun objet sur le dessus du moniteur et ne pas utiliser le moniteur à l'extérieur.
- L'intérieur du tube fluorescent se trouvant dans le moniteur LCD contient du mercure. Veuillez respecter les arrêtés ou les règles municipales pour mettre le tube au rebut correctement.
- Ne pas utiliser le moniteur dans les endroits très chauds, humides, poussiéreux ou gras.
- Si le moniteur ou du verre se casse, manipulez-le avec grand soin. Ne pas entrer en contact avec les cristaux liquides.
- Laissez reposer vos yeux périodiquement

- Ne pas déplacer ou transporter l'écran avec les haut-parleurs fixés.



## ***TABLE DES MATIERES***

Contenu du paquet .....	F-1
Cordon d'alimentation .....	F-2
Fixer les haut-parleurs .....	F-2
Installer les piles dans la télécommande .....	F-3
Utiliser la Télécommande .....	F-3
Connexion de l'alimentation .....	F-4
Connecteurs arrières .....	F-4
Connexion de l'antenne .....	F-6
Procédure de la fixation murale VESA .....	F-7
Options de contrôle .....	F-8
Système de gestion d'énergie .....	F-9
Mode de fréquence .....	F-9
Fonctionnement des touches de fonction OSM (Menu à l'Ecran) .....	F-10
Fonctionnement du menu principal .....	F-10
Modes VIDEO1, VIDEO2, VIDEO3 .....	F-10
Modes VIDEO1, VIDEO2, VIDEO3 .....	F-14
Contenu du Paquet .....	F-15
Modes DTV .....	F-15
Modes DVI .....	F-16
Modes VGA .....	F-17
Fonctionnement de Base .....	F-19
Spécifications .....	F-24
Dépannage .....	F-27
Garantie .....	F-28

## Contenu du paquet

Le paquet comprend:

1. Moniteur Multi-Fonctions LCD

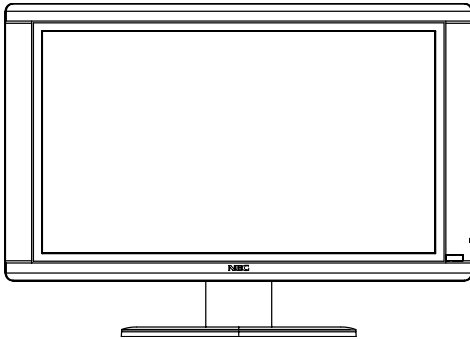

2. Télécommande et Piles AAA



3. Notice d'installation



4. Manuel Utilisateur



5. Cordon d'alimentation



6. Câble D-Sub 15 broches

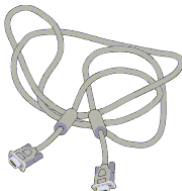

7. Câble Audio vers Audio avec connecteur mini jack



8. Haut-parleurs et Vis

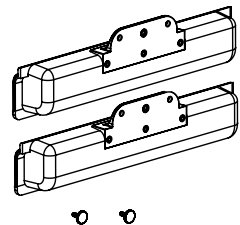

9. Câbles pour haut-parleur



## Cordon d'alimentation

- Assurez-vous que le cordon d'alimentation que vous utilisez correspond bien au type exigé dans votre région.  
Ce moniteur possède une alimentation universelle qui permet l'utilisation dans les régions utilisant une tension 100/120V CA ou 220/240V. Aucun réglage de la part de l'utilisateur n'est exigé.
- Connectez en premier le cordon d'alimentation à la prise d'entrée d'alimentation de votre moniteur, puis branchez l'autre extrémité dans une prise secteur murale possédant 3 pôles. Le cordon d'alimentation peut être connecté sur une prise murale ou sur une prise d'alimentation de votre ordinateur en fonction du type de cordon d'alimentation fourni avec votre moniteur.
- Pour l'utilisation des unités à 120V CA:  
Utilisez un cordon flexible UL certifié de type au minimum No.18 AWG, Type SVT ou SJT à trois conducteurs, d'une longueur maximum de 10 pieds et une lame parallèle, prise de raccordement avec mise à la terre de 10A, 125V.
- Pour les unités qui doivent être utilisées à 220/240V CA (en dehors des Etats-Unis):  
Utilisez un cordon flexible de type au minimum 0.75mm<sup>2</sup>, 3G, cordon Type H05VV-F et prise de raccordement avec mise à la terre de 10-16A, 250V. Le cordon amovible doit posséder les certifications de sécurité appropriées pour le pays dans lequel l'équipement sera installé et marqué HAR.

## Fixer les haut-parleurs

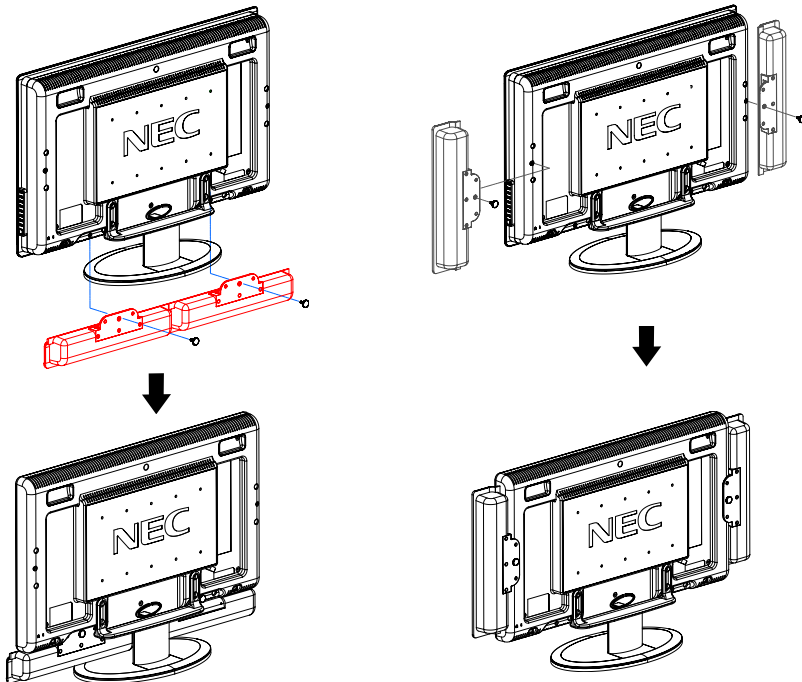

## Installer les piles dans la télécommande

Si la télécommande ne peut pas exécuter les fonctions de la TV couleur LCD, changez les piles.

### 1. Ouvrez le couvercle du compartiment des piles.

Faites glisser et retirez le couvercle du compartiment des piles.

↓ Entrée

↑ Sortie

### 2. Installez les piles.

Installez deux piles AAA (fournies). Alignez les signes +, - des piles avec ceux sur la télécommande.

### 3. Refermez le couvercle du compartiment des piles.

Remettez le couvercle du compartiment des piles dans la direction de la flèche et cliquez-le pour fermer.



### Mise en garde concernant les piles

Une utilisation incorrecte des piles peut provoquer une fuite des matières chimiques et/ou une explosion. Assurez-vous de respecter les consignes ci-dessous.

- Placez les piles avec leurs bornes en face des signes (+) et (-) indiqués dans la télécommande. En cas d'insertion dans un mauvais sens, les piles peuvent exploser ou fuir provoquant ainsi des incendies, des blessures corporelles ou des taches. Différents types de piles ont des caractéristiques différentes. Ne pas mélanger des piles de types différents.
- Ne mélangez pas les piles anciennes et neuves. En cas d'insertion dans un mauvais sens, les piles pourraient exploser ou fuir ce qui provoque des incendies, des blessures corporelles ou des taches.
- Retirez les piles lorsqu'elles sont faibles.
- Les piles fournies avec le produit peuvent avoir une durée de vie plus courte que d'habitude en raison des conditions de stockage.
- Si la télécommande ne doit pas être utilisée pour une longue période, retirez les piles.

## Utiliser la Télécommande

Pointez la télécommande en direction du capteur situé sur l'avant du moniteur lorsque vous pressez les boutons.

Utilisez la télécommande dans une limite de 7m/23 pieds de la face avant du capteur de la télécommande du moniteur LCD et à un angle vertical et horizontal de 30 degrés au maximum à une distance allant environ jusqu'à 3m/10 pieds.

### Mises en garde pour l'utilisation de la télécommande

- Ne pas exposer la télécommande à des chocs.
- De plus, ne pas exposer la télécommande à des liquides et ne pas la placer dans un endroit très humide.
- Ne pas installer et ne pas placer la télécommande à la lumière directe du soleil. La chaleur pourrait déformer l'unité.
- La télécommande peut ne pas fonctionner correctement si la fenêtre du capteur de télécommande situé sur le moniteur LCD est soumise à la lumière directe du soleil ou à un fort éclairage. Dans de tels cas, modifiez l'angle d'éclairage ou celui du moniteur LCD ou utilisez la télécommande plus près de la fenêtre du capteur de la télécommande.

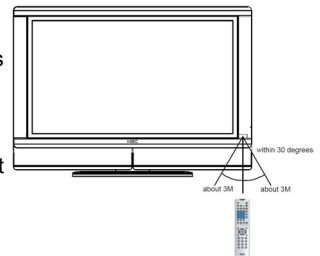

## Connexion de l'alimentation

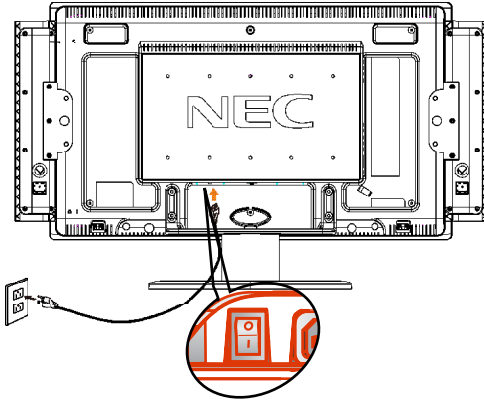

### Remarques :

- Utilisez le cordon d'alimentation secteur pour vous connecter à une prise murale.
- Eteignez toujours l'interrupteur **MARCHÉ/ARRET [POWER]** principal du moniteur LCD lorsque vous connectez le cordon d'alimentation.
- Retirez toujours le cordon d'alimentation secteur de l'appareil et de la prise murale lorsque vous ne devez pas l'utiliser pendant une longue période.

## Connecteurs arrières

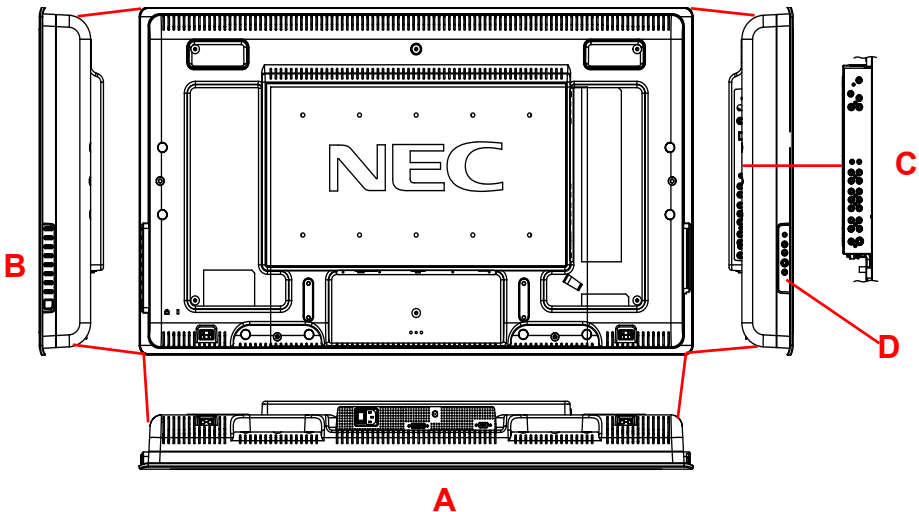

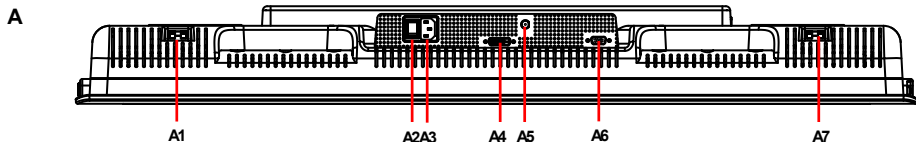

- A1\***. Sortie haut-parleur connectée sur la sortie haut-parleur "DROITE"
  - A2**. Interrupteur marche/arrêt
  - A3**. Entrée CA
  - A4**. Connecteur DVI
  - A5**. Entrée RF analogique
  - A6**. Connecteur VGA (D-SUB)
  - A7\***. Sortie haut-parleur connectée sur la sortie haut-parleur "GAUCHE"
- \* Ne pas utiliser ces connecteurs sauf si explicitement spécifié.

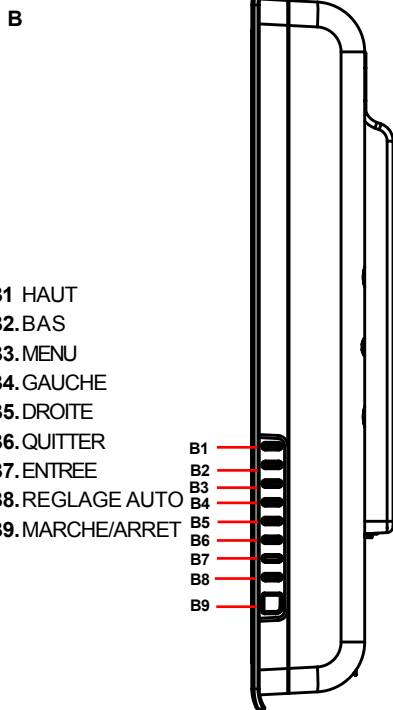

- B1** HAUT
- B2** BAS
- B3** MENU
- B4** GAUCHE
- B5** DROITE
- B6** QUITTER
- B7** ENTREE
- B8** REGLAGE AUTO
- B9** MARCHE/ARRET

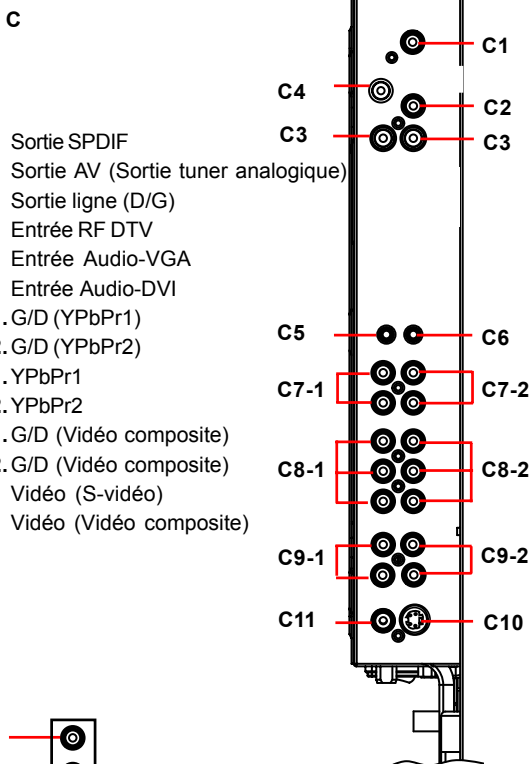

- C1**. Sortie SPDIF
- C2**. Sortie AV (Sortie tuner analogique)
- C3**. Sortie ligne (D/G)
- C4** Entrée RF DTV
- C5**. Entrée Audio-VGA
- C6**. Entrée Audio-DVI
- C7-1**. G/D (YPbPr1)
- C7-2**. G/D (YPbPr2)
- C8-1**. YPbPr1
- C8-2**. YPbPr2
- C9-1**. G/D (Vidéo composite)
- C9-2**. G/D (Vidéo composite)
- C10**. Vidéo (S-vidéo)
- C11**. Vidéo (Vidéo composite)

**D Accès Rapide**

(Faites glisser le couvercle pour ouvrir)

- D1**. ECOUTEURS
- D2**. AUDIO-G
- D3**. AUDIO-D
- D4**. S-VIDEO (Priorité S-Terminal)
- D5**. Vidéo (Vidéo composite)

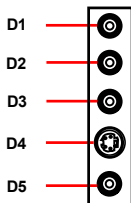

## Connexion de l'antenne

### ANTENNES

- Les exigences concernant l'antenne pour la réception de la télévision couleur sont plus importantes que celles pour la réception de la télévision noir et blanc. Pour cette raison, il est fortement conseillé d'utiliser une antenne externe de bonne qualité. Voici une courte explication des types de connexions fournies avec les différents systèmes d'antenne.

1. Un système de 75-ohms est généralement constitué d'un câble rond avec un connecteur de type F qui peut être facilement connecté à une borne sans avoir besoin d'outils (non fournis).



### CONNEXION DE L'ANTENNE EXTERIEURE

- Connectez l'entrée du câble de l'antenne extérieure sur l'entrée RF analogique située à l'arrière de la TV.

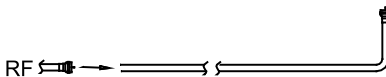
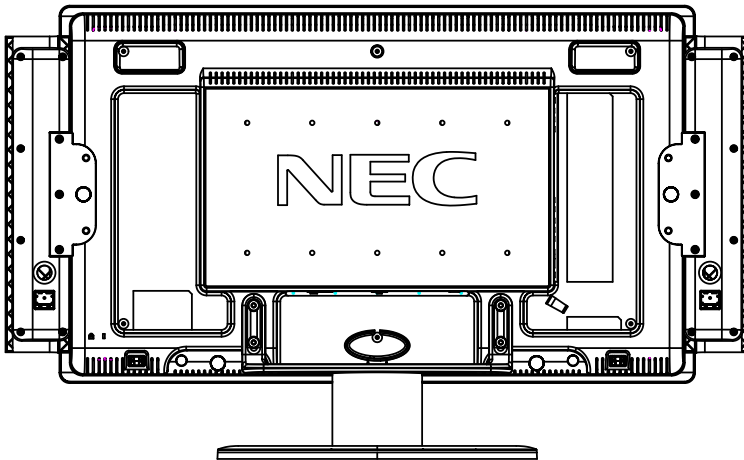

## Procédure de la fixation murale VESA

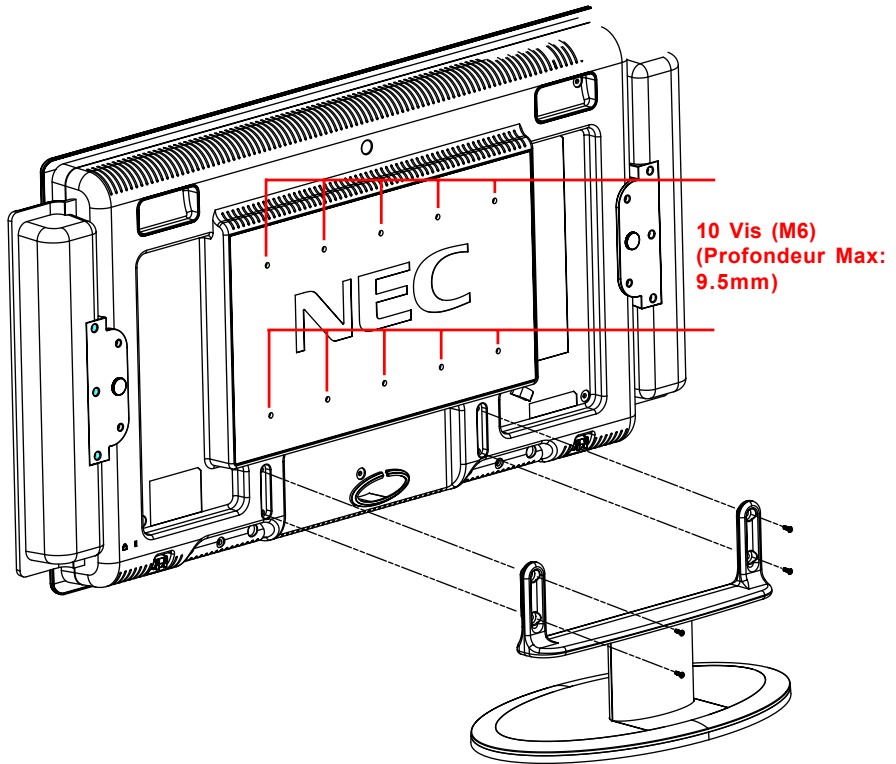

1. Déconnectez tous les câbles.
2. Placez le moniteur, la face vers le bas sur une surface non-abrasive.
3. Retirez les 4 vis fixant la base sur le moniteur.
4. Soulevez la base pour déverrouiller les crochets supérieurs et retirez la base.
5. Utilisez les 10 vis pour fixer le bras sur le moniteur.

**Remarque :** Le moniteur LCD doit uniquement être utilisé avec un bras approuvé (e.x. marque GS).  
Pour être conforme aux exigences de sécurité, le moniteur doit être monté sur un bras garantissant la stabilité nécessaire avec la prise en compte du poids du moniteur.



## Options de contrôle

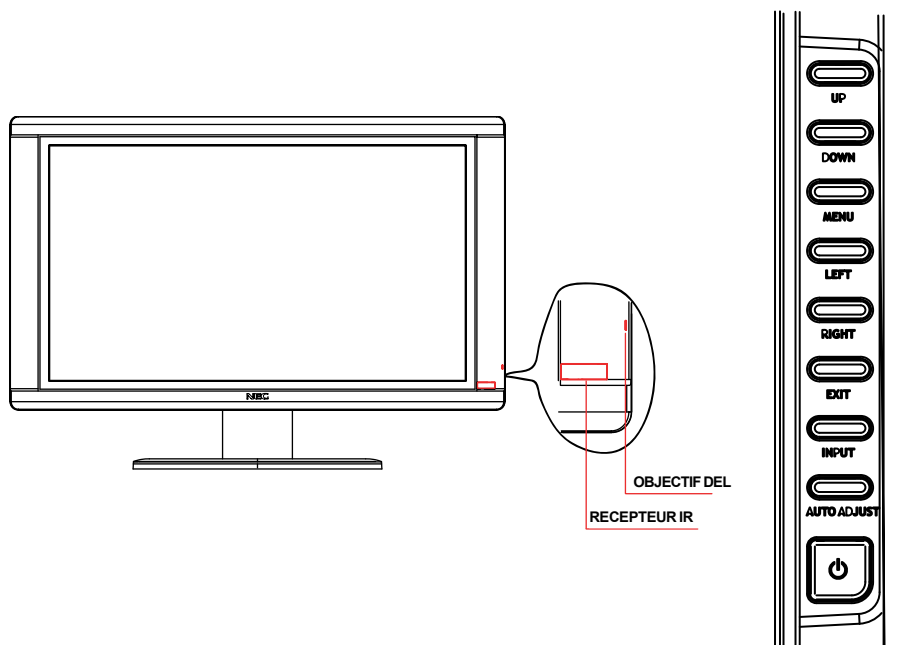

### Remarque :

- **HAUT, BAS, MENU, GAUCHE, DROITE, QUITTER, ENTREE, REGLAGE AUTO et MARCHÉ/ARRET** ces boutons se trouvant sur l'unité principale possèdent les mêmes fonctions que les boutons correspondants de la télécommande. Bien que les descriptions présentes dans ce manuel soient sur la base de l'utilisation avec la télécommande, les boutons du moniteur fonctionneront de la manière similaire.

### Système de gestion d'énergie (Pour le mode PC uniquement)

Le moniteur LCD dispose d'une fonction de gestion d'énergie qui permet de réduire automatiquement la consommation électrique en utilisant l'un des modes d'économie d'énergie pendant que le moniteur n'est pas utilisé.

ETAT LCD	COULEUR DEL	ALIMENTATION	SYNC. Horizontale	SYNC. Verticale
MARCHE	Vert	< 170W	ACTIVEE	ACTIVEE
VEILLE	Orange	< 2W	DESACTIVEE	ACTIVEE
ARRET	Orange	< 2W	DESACTIVEE	DESACTIVEE

### Mode de fréquence

TABLEAU DES FREQUENCES PREREGLEES DVI / PC-VGA			
Mode	Résolution	Fréq. H.	Fréq. V.
1	720 x 400	31.469 KHz	70.087 Hz
2	640 x 480	31.469 KHz	59.940 Hz
3	640 x 480	37.860 KHz	72.810 Hz
4	640 x 480	37.500 KHz	75.000 Hz
5	800 x 600	37.880 KHz	60.320 Hz
6	800 x 600	48.080 KHz	72.190 Hz
7	800 x 600	46.875 KHz	75.000 Hz
8	1024 x 768	48.363 KHz	60.004 Hz
9	1024 x 768	56.476 KHz	70.069 Hz
10	1024 x 768	60.023 KHz	75.029 Hz
11	1152 x 864	67.500 KHz	75.000 Hz
12	1280 x 768	47.800 KHz	60.000 Hz
13	1280 x 768	60.289 KHz	74.893 Hz
14	1280 x 1024	63.980 KHz	60.020 Hz
15	1280 x 1024	79.970 KHz	75.020 Hz
16	1360 x 768	47.712 KHz	60.015 Hz
TABLEAU DES FREQUENCES PREREGLEES DVI-HD			
Mode	Résolution	Fréq. H.	Fréq. V.
1	DTV 720 x 576	31.250 KHz	50.000 Hz
2	DTV 720 x 480	31.469 KHz	59.940 Hz
3	DTV 1280 x 720	45.000 KHz	60.000 Hz
4	DTV 1920 x 1080	33.716 KHz	59.940 Hz

### **Fonctionnement des touches de fonction OSM(Menu à l'Ecran):**

- Utilisez la touche de fonction "ENTREE" pour changer le mode d'affichage. Il existe neuf modes d'affichage disponibles avec ce produit:DTV, TV, VIDEO1, VIDEO2, VIDEO3, DVD/HD1, DVD/HD2, VGA, DVI.

### **Fonctionnement du menu principal:**

- Utilisez la touche menu pour accéder au menu et utilisez les touches de fonction "DROITE" et "GAUCHE" pour sélectionner les items voulus (page Système pour les entrées TV & DTV uniquement. Page parents pour les entrées TV, VIDEO1,VIDEO2 & VIDEO3 uniquement. Page Couleur pour les entrées DVI & VGA uniquement. Page Image, page OSM, page Audio, page de Configuration et page PIP pour tous les types d'entrée)
- Utilisez la touche "BAS" pour passer aux catégories secondaires, une fois l'item voulu sélectionné, utilisez les touches "DROITE" ou "GAUCHE" pour exécuter la fonction ou régler la valeur.
- Dans le menu OSM, pressez la touche QUITTER pour remonter d'un niveau dans l'arborescence. Presser la touche QUITTER lors de l'affichage du menu OSM initial fermera le menu.

### **Modes VIDEO1, VIDEO2, VIDEO3:**

#### **Page Image:**

- Mode DV Sélectionne le meilleur réglage pour les Vidéos, les Photos, les Textes etc. (Standard, Cinéma, Sport, Vif).
- Luminosité Règle la luminosité globale de l'image et du fond de l'écran.
- Contraste Règle la luminote de l'image par rapport à l'arrière-plan.
- Netteté Règle l'image pour qu'elle soit nette ou plus douce.
- Couleur Règle l'intensité.
- Teinte Règle la teinte (nuance).

#### **Page OSM:**

- Langue Le menu OSM est disponible dans 3 langues (Anglais, Français et Espagnol).
- Délai Le menu de contrôle OSM restera actif aussi longtemps qu'il est utilisé. Dans le sous-menu délai OSM, l'utilisateur peut sélectionner la durée pendant laquelle le moniteur attendra après la dernière pression d'un bouton avant de fermer le menu de contrôle OSM. Le délai est réglable entre 5 et 60 secondes, par incrément de 5 secondes.
- Position H Vous pouvez choisir l'emplacement horizontal où l'OSM apparaîtra sur l'écran.
- Position V Vous pouvez choisir l'emplacement vertical où l'OSM apparaîtra sur l'écran.
- Transparence L'utilisateur peut régler le niveau de transparence de l'OSM.

#### **Page Audio:**

- Volume Règle le niveau du volume.
- Aigus Règle le niveau des fréquences hautes.
- Basses Règle le niveau des fréquences basses.
- Balance Règle le niveau de sortie entre les haut-parleurs droit et gauche.

**Page Configuration:**

- Sélectionne le mode Sous-titres (INACTIF, ST1, ST2, TT1, TT2)

<b>Mode Sous-titrage Codé (CCD)</b>	
INACTIF	Fonction sous-titrage désactivée.
CC1, CC2, TT1, TT2	[Sous-titres] concerne le programme que vous êtes en train de regarder. [Texte] concerne les informations supplémentaires telles les actualités ou un guide programme TV. Ces informations couvrent l'écran entier et il n'est pas possible de regarder un programme TV simultanément. Le Texte peut ne pas être disponible avec tous les programmes [CC]. Les modes Sous-titres et Texte peuvent varier d'une région à l'autre.

- Sleep timer Le moniteur LCD s'éteindra automatiquement après une durée prédéfinie par l'utilisateur. (INACTIF, 30, 60, 90, 120 min)
- Réduction du Bruit Cette option permet d'éliminer le bruit dans l'image en appliquant aux données vidéo les filtres de réduction du bruit temporel et spatial. Il y a cinq niveaux (INACTIF, Faible, Moyen, Fort, Adaptif)
- Fonction AI Analyse les scènes et règle automatiquement la luminosité de sommet en fonction de la luminosité des images. (Lorsque le mode DV est réglé sur "Standard" ou "Cinéma", la fonction AI est désactivée.)
- Rappel des paramètres par défaut Permet à l'utilisateur de réinitialiser la plupart des paramètres de contrôle OSM aux valeurs d'usine par défaut.

**Parent Page:**

Parents can block certain types of programming based on the content rating.

- **Verrouillage Parental**      Pressez la touche "BAS" pour accéder à l'option de verrouillage parental. A l'aide du pavé numérique de votre télécommande, vous devez maintenant saisir votre mot de passe. suite, l'option Verrouillage Parents peut être Activée ou Désactivée. Le mot de passe par défaut est **8888**.
- **Classification TV**            Sélectionnez le type de programme à verrouiller en fonction du tableau ci-dessous. Les parents peuvent choisir d'AUTORISER ou de VERROUILLER certains types de programme sur la base de la classification du contenu pouvant contenir les contextes suivants: Violence Imaginaire, Violence modérée, Situations sexuelles, Langage Vulgaire ou Dialogues Evocateurs.

<b>Tableau de Classification du Guide Parental TV</b>	
TV-Y	Tous les enfants. Les thèmes et les éléments de ce programme sont conçus spécialement pour les spectateurs très jeunes, comprenant les enfants âgés de 2 à 6 ans.
TV-Y7	Destiné aux enfants plus âgés. Les thèmes et les éléments dans ce programme peuvent comporter des scènes de violence imaginaire modérée ou de violence comique ou peuvent effrayer les jeunes enfants de moins de 7 ans.
TV-G	Tous publics. Les programmes comportent très peu ou aucune violence, sans langage vulgaire, et très peu ou aucun dialogue ou scène sexuelle.
TV-PG	Accord parental suggéré. De tels programmes peuvent comporter quelques dialogues vulgaires, scènes de violence limitées et certains dialogues ou scènes sexuelles évocatrices.
TV-14	Accord parental fortement recommandé De tels programmes peuvent comporter certains passages que beaucoup de parents peuvent trouver inadaptés à des enfants âgés de moins de 14 ans.  De tels programmes peuvent comporter des scènes comme de fortes violences (V), de fortes situations sexuelles (S), du langage vulgaire (L) ou des dialogues très évocateurs (D).
TV-MA	Adultes uniquement. De tels programmes peuvent comporter les thèmes adulte, du langage vulgaire, de la violence visuelle et du contenu sexuel explicite.

- Classification Cinéma Sélectionnez le type de programme à verrouiller en fonction du tableau ci-dessous.

<b>Tableau de Classification du Guide Parental Vidéo</b>	
G	Tous publics. Tous les âges peuvent visualiser ce programme.
PG	Accord parental suggéré. Il se peut que le contenu ne convienne pas aux enfants.
PG-13	Accord parental fortement recommandé Il se peut que le contenu ne convienne pas aux enfants de moins de 13 ans.
R	Limité. Tout spectateur de moins de 17 ans doit être accompagné d'un parent ou d'un adulte responsable.
NC-17	Aucune personne de moins de 17 ans n'est autorisée à visionner ce programme.
X	Adultes uniquement

- Changer le mot de passe Cette option permet à l'utilisateur de changer le mot de passe du verrouillage parental

Une fois que vous avez fini de faire votre choix, pressez "QUITTER" sur votre télécommande pour revenir à la visualisation normale.

## F-14 LCD 3735WXM

### Page PIP:

- Mode PIP Il y a deux modes à choisir à partir de la fenêtre PIP (INACTIF, PIP, Bord à Bord).
- Source PIP

	Source Image dans l'image PIP (✓ Disponible / ✗ Non Disponible)								
	DTV	TV	VIDEO1	VIDEO2	VIDEO3	DVD/HD1	DVD/HD2	VGA	DVI
DTV	✗	✗	✗	✗	✗	✗	✗	✗	✓
TV	✗	✗	✗	✗	✗	✗	✗	✗	✓
VIDEO1	✗	✗	✗	✗	✗	✗	✗	✗	✓
VIDEO2	✗	✗	✗	✗	✗	✗	✗	✗	✓
VIDEO3	✗	✗	✗	✗	✗	✗	✗	✗	✓
DVD/HD1	✗	✗	✗	✗	✗	✗	✗	✗	✓
DVD/HD2	✗	✗	✗	✗	✗	✗	✗	✗	✓
VGA	✗	✗	✗	✗	✗	✗	✗	✗	✓
DVI	✓	✓	✓	✓	✓	✓	✓	✓	✗

- BASCULE PIP Bascule entre la source de l'image principale et la source de l'image secondaire.
- Position Sélectionne l'emplacement où apparaît la fenêtre PIP sur l'écran. (PIP uniquement) Vous pouvez choisir parmi 4 emplacements différents, à savoir "En haut à droite", "En bas à droite", "En haut à gauche", "En bas à gauche"

### Modes DVD/HD1 et DVD/HD2:

#### Page Configuration

- Arrêt programmé Le moniteur LCD s'éteindra automatiquement après une durée prédéfinie par l'utilisateur. (INACTIF, 30, 60, 90, 120 min)
- Réduction du Bruit Cette option permet d'éliminer le bruit dans l'image en appliquant aux données vidéo les filtres de réduction du bruit temporel et spatial. Il y a cinq niveaux disponibles. (INACTIF, Faible, Moyen, Fort, Adaptif)
- Fonction AI Analyse les scènes et règle automatiquement la luminosité de sommet en fonction de la luminosité des images. (Lorsque le mode DV est réglé sur "Standard" ou "Cinéma", la fonction AI est désactivée.)
- Rappel des paramètres par défaut Permet à l'utilisateur de réinitialiser la plupart des paramètres de contrôle OSM aux valeurs d'usine par défaut.

**Page Image, Page OSM, Page Audio Page, Page PIP**

Ces fonctions sont identiques à celles en mode vidéo.

**Modes TV:**

**Page Système**

- Antenne / Câble                      Sélectionnez le type de connexion TV [AIR TV/CATV (FCC)/CATV (IRC)/CATC (HRC)] (La sélection de cet item doit correspondre au pays ou à la région)
- Recherche des Chaînes              Mémorise automatiquement les chaînes disponibles en mode TV.
- Edition des Chaînes                  Permet d'ajouter ou de supprimer manuellement les chaînes en mode TV.
- Edition des Favoris                  Règle jusqu'à 4 chaînes favorites pour la télécommande
- Réglage Précis                        Permet de régler précisément manuellement les chaînes en mode TV.
- Effacer la Mémoire                  Efface les réglages TV mémorisés.

**Page Image, Page OSM, Page Audio Page, Page PIP**

Ces fonctions sont identiques à celles en mode vidéo.

**Modes DTV:**

**Page Système**

**Réglage DTV**

Sélectionnez OUI/NON. Lorsque vous choisissez OUI, les options suivantes apparaîtront.

**Réglage de Chaîne**

Utilisez les items suivants pour régler les chaînes DTV.

- Edition                                    Permet d'ajouter ou de supprimer manuellement les chaînes en mode DTV.
- Balayage Automatique              Mémorise automatiquement les chaînes disponibles en mode DTV.
- Balayage Manuel                      Permet de régler manuellement les chaînes disponibles en mode DTV.

**ST (Sous-titrage)**

Réglage de sous-titrage pour la DTV

- Taille de Police                      Il existe trois tailles de police (Par défaut, Petit, Large)
- Style de Police                        Il y a sept styles de police (de Style 1 à Style 7)
- Couleur de la Police                Vous pouvez choisir parmi huit couleurs de Bordure (Noir, Blanc, Rouge, Vert, Bleu, Jaune, Magenta, Cyan) dans le fond ou le premier plan.
- Opacité de Police                    Il y a quatre niveaux avec opacité de la police. (Solide, Transparent, Translucide, Clignotant) dans le fond ou le premier plan.
- Style de Bord                         Il existe cinq styles de Bordure (Aucun, En Relief, Creusé, Uniforme, Ombre Portée) dans le fond ou le premier plan.
- Couleur de Bordure                Vous pouvez choisir parmi huit couleurs de Bordure (Noir, Blanc, Rouge, Vert, Bleu, Jaune, Magenta, Cyan) dans le fond ou le premier plan.



### **Configuration**

- Fuseau horaire Sélectionnez le fuseau horaire de votre région.
- EA Alerte d'Urgence, il y a deux modes (Moyen, Faible) à Activer / Désactiver.
- A propos de Affiche les informations du système DTV.

### **Mot de passe**

- Classification Sélectionnez le type de programme pour verrouillage.
- Mot de passe L'utilisateur peut créer ou changer le mot de passe pour verrouillage parental et ce mot de passe s'associera avec le mot de passe des modes de réglage Vidéo de la TV.

### **Page Image, Page OSM, Page Audio Page, Page PIP**

Ces fonctions sont identiques à celles en mode vidéo.

### **Modes DVI:**

#### **Page Image**

- Luminosité Règle la luminosité globale de l'image et du fond de l'écran.
- Contraste Règle la luminosité de l'image par rapport à l'arrière-plan.

#### **Page Couleur**

- Temp. des Couleurs Quatre modes sont disponibles: 6500K, 7500K, 9300K, UTILISATEUR
- R Utilisateur Utilisez les touches "DROITE" et "GAUCHE" pour augmenter ou diminuer le niveau du Rouge. Les changements de la couleur s'afficheront sur l'écran et le niveau de réglage sera indiqué par les barres de réglages.
- V Utilisateur Utilisez les touches "DROITE" et "GAUCHE" pour augmenter ou diminuer le niveau du Rouge. Les changements de la couleur s'afficheront sur l'écran et le niveau de réglage sera indiqué par les barres de réglages.
- B Utilisateur Utilisez les touches "DROITE" et "GAUCHE" pour augmenter ou diminuer le niveau du Rouge. Les changements de la couleur s'afficheront sur l'écran et le niveau de réglage sera indiqué par les barres de réglages.

#### **Page Configuration**

- Mode DV Le choix de deux modes DVI est à votre disposition. Il est recommandé d'utiliser le mode "DVI-PC" lorsque vous connectez le moniteur à un PC et d'utiliser le mode "DVI-HD" lorsque vous vous connectez à un lecteur DVD.
- Rétro-éclairage Utilisez les touches "DROITE" et "GAUCHE" pour régler le niveau du rétroéclairage.
- Netteté Règle l'image pour qu'elle soit nette ou plus douce.
- Réduction du Bruit Cette option permet d'éliminer le bruit dans l'image en appliquant aux données vidéo les filtres de réduction du bruit temporel et spatial. Il y a quatre niveaux (INACTIF, Faible, Moyen, Fort ).
- Rappel des paramètres par défaut Sélectionner cette fonction permettra à l'utilisateur de réinitialiser les paramètres aux valeurs d'usine par défaut.

### **Page OSM, Page Audio, Page PIP**

Ces fonctions sont identiques à celles en mode vidéo.

## Modes VGA:

### Page Image

- Luminosité Règle la luminosité globale de l'image et du fond de l'écran.
- Contraste Règle la luminosité de l'image par rapport à l'arrière-plan.
- Taille H Règle la position horizontale et verticale de l'image.  
Si la fonction "Réglage Automatique" ne peut pas vous proposer un réglage d'image satisfaisant, vous pouvez effectuer davantage de réglages manuellement à l'aide de la fonction "Taille H".
- Phase Réglez manuellement la phase si la fonction "Réglage Automatique" ne peut pas vous proposer un réglage d'image satisfaisant.
- Position H Réglez manuellement la phase si la fonction "Réglage Automatique" ne peut pas vous proposer un réglage d'image satisfaisant.
- Position V Réglez manuellement la phase si la fonction "Réglage Automatique" ne peut pas vous proposer un réglage d'image satisfaisant.

### Page Configuration

- Réglage Automatique Règle automatiquement la Position de l'Image, la Taille H et les paramètres précis. (En fonction du type de signal utilisé, le Réglage Automatique pourrait ne pas optimiser complètement l'affichage. Réglez les paramètres manuellement pour atteindre le niveau de performances voulu.)
- Rétro-éclairage Utilisez les touches "DROITE" et "GAUCHE" pour régler le niveau du rétroéclairage.
- Netteté Régle l'image pour qu'elle soit nette ou plus douce.
- Réduction du Bruit Cette option permet d'éliminer le bruit dans l'image en appliquant aux données vidéo les filtres de réduction du bruit temporel et spatial. Il y a quatre niveaux (INACTIF, Faible, Moyen, Fort).
- Rappel des paramètres par défaut Permet à l'utilisateur de réinitialiser les paramètres aux valeurs d'usine par défaut.

### Page OSM, Page Audio, Page PIP

Ces fonctions sont identiques à celles en mode vidéo.

### Page Couleur

Cette fonction est identique à celle en mode DVI.

## Désignations et fonctions des boutons de la télécommande

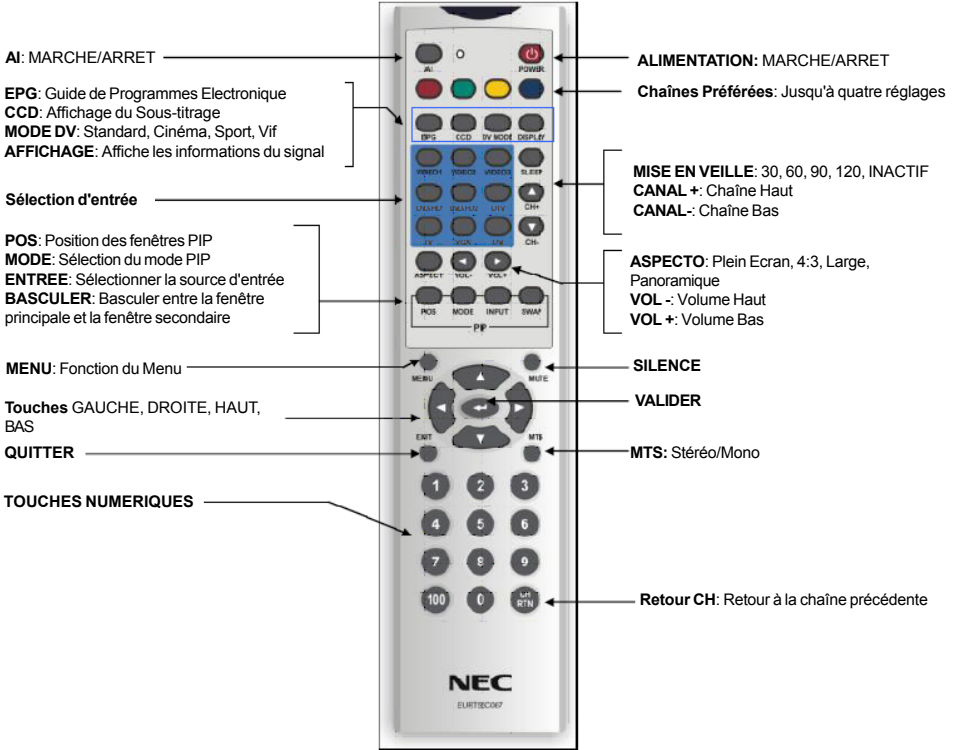

## Désignations et fonctions des boutons de la télécommande

- POWER [Marche/Arrêt] Allumer et Eteindre le Téléviseur LCD
- AI: Fonction AI
- Boutons Rouge, Vert, Jaune, Bleu: En mode TV, utilisez ces touches pour passer à l'une des 4 chaînes favorites prédéfinies par l'utilisateur. En mode DTV, la pression de l'une de ces touches affichera une liste des chaînes favorites comme déterminé dans le menu de configuration des chaînes DTV.
- EPG: Guide de Programmes Electronique
- CCD: Affichage du Sous-titrage. En mode DTV les options CCD disponibles sont : OFF, CS1, CS2, CS3, CS4, CS5, CS6, CC1, CC2, CC3, CC4, TT1, TT2, TT3, TT4. Pour toutes les autres entrées, les options CCD disponibles sont INACTIF/CC1/CC2/TT1/TT2
- Mode DV Sélectionne le réglage de luminosité. Il existe quatre choix pour le mode TV. Standard / Cinéma / Sport / Vif
- Display["Affichage"] : Affiche les informations du signal.

### Sélection d'entrée

- VIDEO1: Sélection de la source composite
- VIDEO1: Sélection de la source S-Vidéo.
- VIDEO1: Accès rapide (Composite ou S-Vidéo)
- DVD/HD1: Sélection de la source YPbPr 1
- DVD/HD1: Sélection de la source YPbPr 2
- DTV: Sélection de la source ATSC / TV Numérique
- TV: Sélection de la source NTSC / TV Analogique
- VGA: Sélection de la source D-SUB
- DVI: Sélection de la source DVI
- Sleep[Mise en veille]: Activation de la mise en veille programmée (30, 60, 90, 120, INACTIF)
- CH+: Pressez pour regarder la chaîne suivante
- CH-: Pressez pour regarder la chaîne précédente
- Vol+: Augmente le volume
- Vol-: Diminue le volume
- ASPECT[Rapport d'aspect]: Sélectionnez l'une des quatre options du rapport d'aspect pour l'affichage. (Plein Ecran / 4:3 / Large / Panoramique)

### Fonction PIP

- POS: Change la position de la fenêtre PIP.
- MODE: Permet d'accéder et de quitter le mode PIP
- INPUT [Entrée]: Sélection de la source d'entrée PIP
- SWAP[Bascule]: Bascule entre la source de l'image principale et la source de l'image secondaire.
- MENU: Accède au menu principal OSM
- Mute [Silence]: Pressez pour couper le son, pressez une nouvelle fois pour rétablir le son.

### ***Désignation et fonctions des boutons de la télécommande (Suite)***

- MTS: Sélection du programme audio, comprenant "Stéréo / Mono" en mode TV. Sélection des différentes langues audio en mode DTV.
- EXIT [Quitter]: Utilisez la touche "EXIT" pour quitter le menu du composant sélectionné .
- Touches HAUT/BAS/GAUCHE/DROITE: Avec l'OSM désactivé, utilisez les touches HAUT/BAS pour changer les chaînes (TV, DTV uniquement) et utilisez les touches GAUCHE/DROITE pour contrôler le volume.  
Avec l'OSM activé, utilisez les touches du curseur pour déplacer le curseur sur un guide programme ou sur les écrans du menu.
- Enter [Entrée]: Sélection ou validation lorsque vous êtes dans le menu OSM ou dans le menu de sélection d'entrée.
- Touches Numériques: Pressez pour sélectionner une chaîne.
- CHRTN: Passe à la dernière chaîne visualisée.

## Fonctionnement de Base

### Volume (Contrôle Direct) ou contrôle

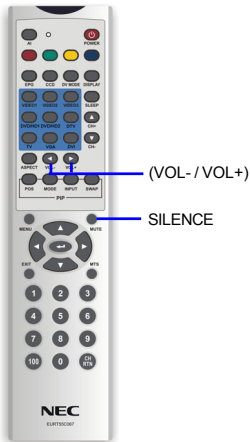

1. Pressez ► pour augmenter le volume. La barre de contrôle de l'indicateur augmente.

2. Pressez ◀ pour augmenter le volume. La barre de contrôle de l'indicateur diminue.

#### Pour couper le son

1. Pressez **MUTE[MUET]** pour couper temporairement le son.
2. Pressez **MUTE[MUET]** rétablir le son au niveau précédent.

### Contrôle MARCHE/ARRET



#### Pour éteindre le Moniteur LCD

Pressez  sur la télécommande.

#### Pour rallumer le Moniteur LCD

Pressez  une nouvelle fois.

## Fonctionnement de Base (Suite)

### Changer les chaînes sur la TV

Changez les chaînes à l'aide de la **Sélection de Chaîne** de la télécommande.

- Ce Moniteur LCD vous permet de sélectionner au maximum 125 chaînes (1 à 125). Pour sélectionner une chaîne, saisissez un numéro composé de 1 ou 2 ou 3 chiffres ou utilisez ▲ chaîne haut et ▼ chaîne bas.

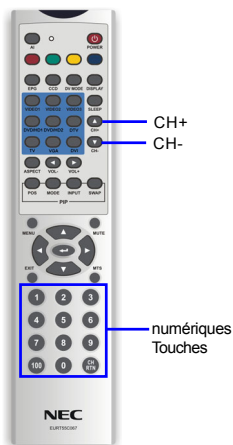

#### Pour sélectionner un numéro de chaîne constitué d'un seul chiffre (ex. chaîne 5):

1. Pressez le ① bouton .
  2. Pressez le ⑤ bouton .
- \* ou pressez le ⑤ bouton uniquement.

#### Pour sélectionner un numéro de chaîne constitué de trois chiffres ( ex. chaîne 115 ):

Terminez la procédure suivante dans les 4 secondes.

1. Pressez le ①①① bouton .
2. Pressez le ① bouton .
3. Pressez le ⑤ bouton .

#### Remarque :

- Les numéros de chaîne constitués de 3 chiffres peuvent être sélectionnés que si le mode de réception est réglé sur CABLE dans REGLAGE-CH. (Pour les détails sur le réglage du mode de réception, référez-vous à la page F-15.)

## Fonctionnement de Base (Suite)

### Régler les paramètres du mode DV

Presser "DV MODE" permettra de sélectionner le réglage de la Luminosité. Le "DV MODE" comprend quatre différents réglages ("Standard / Cinéma / Sport / Vif").



DV MODE

**Standard:** Luminosité fixe pour les conditions de visualisation normales.

**Cinéma:** Détail du niveau sombre rehaussé et la luminosité diminuée pour regarder un film.

**Sport:** Vert et bleu améliorés pour regarder les programmes du sport.

**Vif:** Rouge, vert et bleu rehaussé pour une image plus vive.







### Régler les paramètres LANGUE

La langue de l'OSD (Affichage à l'Ecran) peut être ANGLAIS, FRANCAIS ou ESPAGNOL.



MENU

QUITTER

1. Pressez  pour afficher la page MENU PRINCIPAL OSM.
2. Pressez la touche  pour sélectionner la page OSM.
3. Pressez la touche  pour sélectionner la page OSM.
4. Pressez  pour accéder à la sélection de la langue.
5. Pressez  ou  pour sélectionner LANGUE.
6. Pressez  trois fois, le menu OSM se fermera.

#### Remarque :

- Les parents peuvent verrouiller certains types de programme sur la base de la classification du contenu.
- Pressez la touche "BAS" pour accéder au verrouillage parental. A l'aide des touches numériques de votre télécommande, saisissez votre mot de passe. Ensuite vous pouvez choisir d'ACTIVER/ DESACTIVER cette option.
  - Mot de passe par défaut: 8888



### Spécifications (Etats-Unis)

Item		Spécifications	
		Entrée Analogique	Entrée Numérique
	Taille	37.0" (940.3mm)	
	Zone d'affichage active	819.6(H) x 460.8(V) mm	
	Résolution	1366 x 768 points (WXGA)	
	Finesse de Pixel	0.200mm x 0.600mm x RVB	
	Profondeur d'échantillonnage	16.7M couleurs (8 bits)	
	Luminance	500 cd/m <sup>2</sup> (Centre 1 point Typique)	
	Angle de vision (Typique, CR>10)	Haut 89 / Bas 89 / Gauche 89 / Droite 89 (Typique)	
	Rapport de contraste	800 : 1 (Typique) 1600 : 1 (Typique)(Avec AI Activé)	
Signaux d'entrée PC	Fréquence Horizontale	22.1KHz - 81KHz	
	Fréquence Verticale	56Hz - 61Hz	
	Signal Vidéo	RVB analogique	RVB Numérique
	Signaux de Sync. Signal	Sync. Séparée (TTL) Sync. Composite Sync sur vidéo Verte	DVI
	Horloge de pixels	25,2MHz - 135MHz	
	Connecteur d'entrée	Mini D-sub 15 broches	DVI-D:
	Fréquences pré-réglées	Fréquences 16 + 16	
Entrée TV	Connecteur d'entrée	Borne-F / 75 ohms non équilibrée	
	Réception CH	VHF/UHF (canal 2-69) CATV[FCC/HRC/IRC] (1ch-125ch)	

**Spécifications (Etats-Unis)**

Entrée Vidéo	Connecteur d'entrée	VIDEO1: Prise RCA x 1 VIDEO2: S-Terminal x 1 VIDEO3: Prise RCA x 1 et S-Terminal x 1 DVD/HD1 : Prise RCA x 3 DVD/HD2 : Prise RCA x 3
Système Audio	Entrée Audio	VIDEO1, 2, 3, DVD/HD1, 2 : Prise RCA G/D (5 entrées) VGA, DVI : Prise Stéréo mini jack (2 entrées)
	Haut-parleurs Intégrés:	10W + 10W
	SORTIE SPDIF	Prise RCA x 1 / 75 Ohms
	Sortie ligne	Prise RCA G/D x 2
Fonctions	Contrôles latéraux	Alimentation(DC), Réglage Auto, Entrée, Quitter, Menu, Direction (Touche 4 directions)
	Arrière	Alimentation CA
	OSM	TV: Page Système/ Image / OSM / Audio / Configuration / Parents / PIP DTV : Page Système/ Image / OSM / Audio / Configuration / PIP DVI : Image / Couleurs / OSM / Audio / Configuration / PIP VIDEO1,2,3: Page Image / OSM / Audio / Config. / Parents / PIP DVD/HD1,2: Page Image / OSM / Audio / Config. / Parents / PIP
Régulations	Sécurité	UL, c-UL, CE, NOM, IRAM
	EMC	CE, FCC Classe B, DoC Canadien Classe B, VCCI Classe B
	Gestion d'Energie	VESA DPMS, EPA

**Spécifications (Etats-Unis)**

Régulations	Ergonomie	Ergonomie TUEV, Energy Star Ver4.0 Tier2 (VGA uniquement)
	Plug and Play	VESA DDC-CI
	Autres	Réglementation US Mercury
Conditions environnementales	Température	0 - 35 degrés C
	Humidité	10 à 80% (sans condensation)
Environnement de stockage	Température	-20 - 60 degrés C
	Humidité	10 à 90% (sans condensation)
Alimentation	Voltage d'Entrée	CA 100 - 240V, 50/60Hz
	Consommation électrique : Typique	Type 160W (1.0A@100-120V, 0.78A@220-240V)
	Consommation électrique : Economie d'énergie	<2W
	Connecteur d'entrée	Type 3P IEC
Poids	Avec la base	29.5Kg
	Sans la base	24Kg
	Poids d'emballage brut	35.2Kg
Dimensions		(L*H*P) =977.5*697.5*356.5 (avec la base) (L*H*D) =977.5*580.5*113.2 (sans la base)
Interface de fixation sur bras compatible VESA		200mm x 100mm
Accessoires	Cordon d'alimentation CA	3.0 m
	Câble de Signal	3.0 m :Mini D-sub 15 broches vers Mini D-Sub 15 broches
	Autres	3,0 m : Câble Audio Manuel Utilisateur, Télécommande, Pile AAA x2, Câble Haut-Parleur x 2, Vis x 2, Notice d'installation

## Dépannage

Problème	Éléments à vérifier
Aucune Image ou Son	<ul style="list-style-type: none"> <li>• Assurez-vous que le cordon d'alimentation est correctement inséré dans la prise murale.</li> <li>• L'unité reçoit des interférences d'une source autre que la source de diffusion. Veuillez placer l'antenne à l'écart des sources d'interférence possibles. Assurez-vous que le mode d'entrée est correctement réglé pour le type d'entrée désiré.</li> <li>• Assurez-vous d'avoir placé l'interrupteur d'alimentation de l'unité principale en position marche.</li> </ul>
Aucun son.	<ul style="list-style-type: none"> <li>• Assurez-vous que le volume n'est pas réglé au niveau minimum.</li> <li>• Assurez-vous que le son n'est pas coupé.</li> <li>• Assurez-vous que des écouteurs ne sont pas connectés</li> <li>• Assurez-vous que la source d'entrée est correctement connectée.</li> </ul>
Aucune Image ou Son, seulement des bruits	<ul style="list-style-type: none"> <li>• Assurez-vous d'avoir correctement connecté le câble de l'antenne.</li> <li>• Vérifiez si votre téléviseur reçoit correctement les signaux TV/PC/AV/S-V/Y,Cb,Cr.</li> </ul>
L'image n'est pas claire.	<ul style="list-style-type: none"> <li>• Assurez-vous d'avoir correctement connecté le câble de l'antenne.</li> <li>• Vérifiez si votre téléviseur reçoit correctement les signaux TV.</li> </ul>
L'image est légère ou avec des couleurs inadaptées.	<ul style="list-style-type: none"> <li>• Vérifiez le réglage des couleurs.</li> <li>• Vérifiez les réglages de la teinte.</li> </ul>
L'image est trop sombre.	<ul style="list-style-type: none"> <li>• Vérifiez le réglage de la luminosité.</li> <li>• La lampe fluorescente peut avoir atteint sa durée de vie.</li> </ul>
La télécommande ne fonctionne pas.	<ul style="list-style-type: none"> <li>• Vérifiez les piles de la télécommande.</li> <li>• Assurez-vous que la fenêtre du capteur de la télécommande n'est pas exposée à une lumière fluorescente forte.</li> <li>• Assurez-vous que rien ne bloque le récepteur de la télécommande sur l'unité.</li> </ul>
L'image n'est pas nette.	<ul style="list-style-type: none"> <li>• La réception peut être faible.</li> <li>• Assurez-vous que l'antenne est orientée dans la bonne direction.</li> <li>• Vérifiez la fonction Netteté.</li> </ul>
L'image est doublée ou triplée.	<ul style="list-style-type: none"> <li>• Assurez-vous que l'antenne est orientée dans la bonne direction.</li> <li>• Il peut y avoir des ondes électriques réfléchies par des montagnes ou des bâtiments.</li> </ul>
L'image comporte les points.	<ul style="list-style-type: none"> <li>• Il peut y avoir des interférences provenant d'automobiles, de trains, de câbles à haute tension, de lumières au néon, etc.</li> <li>• Il peut avoir les interférences entre le câble d'antenne et le câble d'alimentation. Essayez de les éloigner l'un de l'autre le plus possible.</li> </ul>
L'image comporte des lignes ou des anomalies de couleur.	<ul style="list-style-type: none"> <li>• Est-ce que l'unité reçoit des interférences provenant d'autres périphériques? Les antennes de transmission des stations de diffusion radio et les antennes des radios des particuliers et celles des téléphones portables peuvent également provoquer les interférences.</li> <li>• Eloignez l'unité le plus possible des appareils provoquant éventuellement les interférences.</li> </ul>

## Garantie

NEC Display Solutions of America, Inc. (intitulé "NEC DISPLAY SOLUTIONS"ci-après) garantit que ce Produit ne comporte aucun défaut matériel et de main-œuvres et est sujet aux conditions définies ci-dessous, elle accepte de réparer ou de remplacer (à la seule décision de NEC DISPLAY SOLUTIONS) toute partie de l'unité se montrant défectueuse pendant une période de un (1) an à partir de la date d'achat du premier consommateur. Les pièces de rechange sont garanties pendant quatre-vingt dix (90) jours. Les pièces de rechange ou l'unité peuvent être neuves ou remanufacturées et seront conformes aux spécifications des pièces ou de l'unité originale. Cette garantie vous donne des droits légaux spécifiques et vous pouvez également posséder d'autres droits qui varient d'un état à l'autre. Cette garantie est limitée à l'acheteur original du Produit et n'est pas cessible. Cette garantie couvre uniquement les composants fournis par NEC DISPLAY SOLUTIONS. Le dépannage exigé en raison de composants fournis par une partie tierce n'est pas couvert par cette garantie. Afin de pouvoir être couvert par cette garantie, le Produit doit avoir été acheté aux Etats-Unis ou au Canada par l'acheteur original. Cette garantie couvre uniquement la distribution du Produit aux Etats-Unis ou au Canada par NEC DISPLAY SOLUTIONS. Aucun service de garantie ne sera fourni en dehors des Etats-Unis ou du Canada. La preuve d'achat sera demandée par NEC DISPLAY SOLUTIONS pour justifier la date d'achat. Une telle preuve d'achat doit correspondre à un contrat de vente ou un reçu original comportant le nom et l'adresse du revendeur, l'acheteur et le numéro de série du produit.

Il est à votre obligation et à vos charges d'expédier, dans l'emballage original, le Produit franco de port au revendeur agréé auprès duquel le produit a été acheté ou à un autre établissement agréé par NEC DISPLAY SOLUTIONS pour bénéficier des services fournis ci-dessous. Le Produit ne doit pas avoir été précédemment modifié, réparé ou dépanné par n'importe quelle personne autre qu'un centre de dépannage agréé par NEC DISPLAY SOLUTIONS; pour bénéficier d'un tel dépannage, le numéro de série du produit ne doit pas avoir été modifié ou retiré. In order to be covered by this warranty the Product shall not have been subjected to displaying of fixed images for long periods of time resulting in image persistence (afterimage effects), accident, misuse or abuse or operated contrary to the instructions contained in the User's Manual. De telles conditions annuleraient la garantie.

NEC DISPLAY SOLUTIONS NE PEUT PAS ETRE TENU RESPONSABLE DES DOMMAGES DIRECTS, INDIRECTS, ACCIDENTELS, ACCESSOIRES, CONSECUTIFS OU DE TOUS AUTRES TYPES DE DOMMAGES LIES A L'UTILISATION D'UN PRODUIT DE NEC DISPLAY SOLUTIONS AUTRES QUE LA RESPONSABILITE CITEE CI-DESSUS. CES GARANTIES REMPLACENT TOUTES LES AUTRES GARANTIES EXPLICITES OU IMPLICITES, Y COMPRIS MAIS SANS SE LIMITER AUX GARANTIES IMPLICITES DE COMMERCIALISATION OU D'ADAPTATION A DES FINS PARTICULIERES. CERTAINS ETATS N'AUTORISENT PAS L'EXCLUSION DES GARANTIES IMPLICITES OU LA LIMITATION OU L'EXCLUSION DE LA RESPONSABILITE DES DOMMAGES ACCESSOIRES OU CONSECUTIFS, LES EXCLUSIONS OU LES LIMITATIONS CITEES CI-DESSUS PEUVENT DONC NE PAS VOUS CONCERNER.

Ce Produit est garanti conformément aux termes de cette garantie limitée. Les utilisateurs sont avertis que les performances du Produit sont affectées par la configuration du système, les logiciels, l'application, les données client et le contrôle de l'opérateur sur le système, parmi d'autres facteurs. Bien que les Produits NEC DISPLAY SOLUTIONS soient considérés compatibles avec de nombreux systèmes, l'implémentation fonctionnelle spécifique par les utilisateurs du Produit peut varier. Pour cette raison, la convenance d'un Produit pour un fin ou une application spécifique doit être déterminée par l'utilisateur et elle n'est pas garantie par NEC DISPLAY SOLUTIONS.

Pour connaître les coordonnées du centre de service agréé par NEC Display Solutions of America, Inc. le plus proche de chez vous, contactez NEC Display Solutions of America, Inc. au 1-800-632-4662.

# **ADVERTENCIA DE LA COMISIÓN FEDERAL DE COMUNICACIONES (FCC)**

## ***Instrucciones para los usuarios***

Este equipo se ha probado y se ha demostrado que cumple los límites de un dispositivo digital de Clase B, de acuerdo con el Apartado 15 de la normativa FCC.

Estos límites están diseñados para proporcionar una protección razonable contra las interferencias perjudiciales en una instalación residencial. Este equipo genera, utiliza y puede irradiar energía de radiofrecuencia y, si no se instala y utiliza de acuerdo a las instrucciones, puede causar interferencias perjudiciales a las comunicaciones de radio. Sin embargo, no existen garantías de que el equipo no provoque interferencias en una instalación particular.

Si este equipo provoca interferencias perjudiciales a la recepción de radio Y televisión, lo que puede determinarse encendiéndolo y apagándolo, es recomendable intentar corregir las interferencias mediante una o varias de las siguientes medidas:

- Reorientar o reubicar la antena receptora.
- Aumentar la separación entre el equipo y el receptor.
- Conectar el equipo a una toma de corriente que se encuentre en un circuito distinto al que está conectado el receptor.
- Solicitar ayuda al proveedor o a un profesional de radio y TV con experiencia.

Este equipo se ha probado y se ha demostrado que cumple los límites de un dispositivo digital de Clase B, de acuerdo con el Apartado 15 de la normativa FCC. Solamente puede conectar a este equipo los periféricos (entrada de PC, dispositivos de salida, terminales, impresoras, etc.) homologados que cumplan los límites de Clase B. Si utiliza periféricos no certificados es posible que se generen interferencias en la recepción de radio y TV.

## ***Notas***

Para cumplir los requisitos FCC, es necesario utilizar los cables apantallados para conectar el dispositivo a un equipo personal o a otro dispositivo homologado de la Clase B.

## ***Información para los usuarios***

La unidad está diseñada para utilizarse como equipo de oficina. Los cambios o modificaciones no aprobados expresamente por la parte responsable del cumplimiento anularán la autorización del usuario para trabajar con este equipo.

## ***AVISO***

Este producto cumple las normas de emisiones de Clase B de Canadá.

## Serie LCD de NEC

### AVISO DE MARCA REGISTRADA T RENUNCIA DE RESPONSABILIDAD

La información contenida en este documento, incluidos todos los diseños y materiales relacionados, es la propiedad valiosa de NEC Display Solutions of America, Inc. y/o sus concesionarios, que según corresponda, se reserva todos los derechos de patente, propiedad intelectual y otros derechos de marca registrada de este documento, incluidos todos los derechos de diseño, fabricación, reproducción uso y ventas, excepto los derechos que expresamente se otorguen a otros.

Los productos de NEC Display Solutions of America, Inc. mencionados en este documento están garantizados conforme a los términos de la Declaración de garantía limitada que acompaña a cada producto. No obstante, el rendimiento actual de cada producto depende de factores como la configuración del sistema, los datos del cliente y el control del usuario. Dado que la implementación por parte de los clientes de cada producto puede variar, debe ser el cliente quien determine la idoneidad de las configuraciones y aplicaciones específicas del producto, lo que no está garantizado por NEC Display Solutions of America, Inc.

Para permitir mejoras en el diseño y las especificaciones, la información de este documento está sujeta a cambio sin previo aviso. Queda totalmente prohibida la reproducción de este documento o de partes del mismo sin la aprobación previa de NEC Display Solutions of America, Inc..

---

---

### DECLARACIÓN DE CONFORMIDAD

---

---

Este dispositivo cumple el Apartado 15 de las normas FCC. El funcionamiento está sujeto a las siguientes dos condiciones: (1) Este dispositivo no debe causar interferencias perjudiciales y (2) este dispositivo debe aceptar cualquier interferencia recibida, incluidas aquéllas que provoquen un funcionamiento no deseado.

Parte responsable de EE.UU.:	NEC Display Solutions of America, Inc.
Dirección:	500 Park Blvd, Suite 1100 Itasca, Illinois 60143
Nº de teléfono:	(630) 467-3000

Tipo de producto:	monitor
Clasificación del equipo:	periférico de Clase B
Modelo:	LCD3735WXM (L375GB) de multisincronismo



**Por el presente documento declaramos que el equipo especificado anteriormente cumple las normas técnicas descritas en las reglas FCC.**

Windows es una marca registrada de Microsoft Corporation. NEC es una marca registrada de NEC Corporation. El resto de marcas y nombres de productos son marcas comerciales o registradas de sus respectivos propietarios.

### **Declaración del fabricante**

**Por la presente certificamos que el monitor en color LCD3735WXM (L375GB) de multisincronismo es compatible con la Directiva del consejo 73/23/EEC:  
- VEN 60950-1**

**Directiva del consejo 89/336/EEC:  
- V EN 55022  
- V EN 631000-3-2  
- V EN 631000-3-3  
- V EN 55024**

**y tiene la certificación**



**NEC Display Solutions, Ltd.  
4-13-23, Shibaura,  
Minato-Ku  
Tokyo 108-0023, Japan**

#### **En la Unión Europea:**

La legislación de la UE, como se implementa en cada Estado Miembro, requiere que los productos eléctricos y electrónicos considerados obsoletos que lleven la marca de la izquierda se desechen de forma separada de los desperdicios convencionales domésticos. Entre estos equipos se encuentran los monitores y accesorios eléctricos, como por ejemplo cables de señal y de alimentación. Cuando necesite deshacerse de sus monitores NEC, siga las instrucciones de la autoridad local o pregunte en la tienda en la que adquirió el producto. Si procede, también puede seguir los contratos que tenga firmados entre Ud. y NEC.

La marca que llevan los productos eléctricos y electrónicos solamente se aplica a los Estados Miembros de la Unión Europea.



#### **Fuera de la Unión Europea:**

Si desea deshacerse de los productos eléctricos y electrónicos usados fuera de la Unión Europea, póngase en contacto con la autoridad local para llevar a cabo el método de desecho correcto.



## INFORMACIÓN IMPORTANTE

**ADVERTENCIA:** PARA REDUCIR EL RIESGO DE INCENDIO O DESCARGAS ELÉCTRICAS, NO EXPONGA ESTE PRODUCTO A LA LLUVIA NI A LA HUMEDAD.



The image shows a rectangular caution label. At the top, there are three symbols: a lightning bolt inside a triangle on the left, a black box with the word "CAUTION" in white in the center, and an exclamation mark inside a triangle on the right. Below the "CAUTION" box, it says "RISK OF ELECTRIC SHOCK. DO NOT OPEN." Below the symbols, there is a line of text: "ATENCIÓN: PARA REDUCIR EL RIESGO DE DESCARGAS ELÉCTRICAS. NO RETIRE LA TAPA POSTERIOR". Below that, another line: "EN EL INTERIOR NO HAY NINGUNA PIEZA QUE NECESITE MANTENIMIENTO POR PARTE DEL USUARIO." At the bottom, a final line: "PÓNGASE EN CONTACTO CON EL PERSONAL DE SERVICIO CUALIFICADO CUANDO TENGA PROBLEMAS CON EL EQUIPO."

**ATENCIÓN:** PARA REDUCIR EL RIESGO DE DESCARGAS ELÉCTRICAS.  
NO RETIRE LA TAPA POSTERIOR

EN EL INTERIOR NO HAY NINGUNA PIEZA QUE NECESITE MANTENIMIENTO POR PARTE DEL USUARIO.

PÓNGASE EN CONTACTO CON EL PERSONAL DE SERVICIO CUALIFICADO CUANDO TENGA PROBLEMAS CON EL EQUIPO.



El símbolo de rayo dentro de un triángulo equilátero pretende alertar al usuario de la existencia de "voltaje peligroso" no aislado en el interior del producto, cuya magnitud puede ser lo suficientemente grande como para constituir un riesgo de descarga eléctrica para las personas.



El símbolo de exclamación dentro de un triángulo pretende alertar al usuario de la existencia de importantes instrucciones de funcionamiento y mantenimiento (servicio técnico) en la documentación que acompaña al producto.

**ADVERTENCIA:** las normas FCC establecen que cualquier cambio o modificación no autorizados en este equipo no aprobado expresamente por el fabricante podría anular la autorización del usuario para utilizarlo.

**ATENCIÓN:** PARA EVITAR DESCARGAS ELÉCTRICAS, COLOQUE LA CLAVIJA ANCHA DEL ENCHUFE EN LA RANURA ANCHA DE LA TOMA DE CORRIENTE ELÉCTRICA. INSERTE COMPLETAMENTE EL ENCHUFE EN LA TOMA DE CORRIENTE ELÉCTRICA.

### IMPORTANTE:

Para facilitar el procedimiento de información en caso de pérdida o robo, anote el modelo y los números de serie del televisor en el espacio proporcionado. Los números se encuentran en la parte posterior del televisor.

Nº de modelo:

Nº de serie:

## ***PRECAUCIONES DE SEGURIDAD IMPORTANTES***

---

Muchas de las funciones útiles funcionan gracias a la electricidad pero ésta también puede causar daños al producto y al usuario si se manipula de forma inadecuada. Este producto se ha diseñado y fabricado teniendo en cuenta la seguridad como prioridad máxima. No obstante, el uso inapropiado puede provocar descargas eléctricas e incendio. Para evitar daños potenciales, tenga en cuenta las siguientes instrucciones cuando instale, utilice y limpie el producto. Para garantizar la seguridad y prolongar la vida del monito LCD, lea atentamente las siguientes precauciones antes de utilizarlo.

- Lea las instrucciones: debe leer y comprender todas las instrucciones de funcionamiento antes de utilizar el producto.
- Guarde este manual en un lugar seguro: debe guardar estas instrucciones de seguridad y funcionamiento en un lugar seguro por su tuviera que consultarlas en el futuro.
- Respete las advertencias: debe respetar rigurosamente todas las advertencias del producto y de las instrucciones.
- Siga las instrucciones: debe seguir las instrucciones de funcionamiento.
- Accesorios: no utilice accesorios no recomendados por el fabricante. El uso de accesorios inadecuados puede provocar accidentes.
- Inserción de objetos y derramamiento de líquidos: no inserte nunca un objeto dentro del televisor a través de los orificios de ventilación ni de las aberturas. El producto contiene componentes de alto voltaje, por lo que la inserción de un objeto puede provocar descargas eléctricas y cortocircuitos en las piezas internas. Por la misma razón, no derrame agua ni ningún otro líquido sobre el producto.
- Servicio técnico: no realice tareas de mantenimiento en el producto. Si retira las tapas puede quedar expuesto, entre otras condiciones de peligro, a altos voltajes. Solicite ayuda al personal de servicio técnico cualificado para realizar estas tareas.
- Reparación: si se produce alguna de las siguientes condiciones, desenchufe el cable de CA de su toma de corriente y solicite ayuda al personal de servicio técnico cualificado para que le repare la unidad.
  - a. Se ha derramado líquido sobre el producto o el televisor ha recibido el impacto de algún objeto.
  - b. El producto ha quedado expuesto a la lluvia o al agua.

## **PRECAUCIONES DE SEGURIDAD IMPORTANTES (continuación)**

- **Limpieza:** desenchufe el cable de alimentación de la toma de corriente de CA antes de limpiar el producto. Utilice un paño húmedo para limpiar el producto. No utilice limpiadores líquidos ni aerosoles.
- **Agua y humedad:** no utilice el producto junto a lugares que contengan agua, como por ejemplo una bañera, un lavabo, un fregadero, un lavadero, una piscina o un sótano húmedo.
- **Base:** no coloque el producto en un carro, base, trípode o mesa inestable. Si lo hace, el televisor se puede caer, lo que puede provocar graves daños al usuario y al propio producto. Utilice únicamente un carro, base, trípode, soporte o mesa recomendados por el fabricante o suministrado con el producto. Cuando monte el producto en una pared, siga las instrucciones del fabricante. Utilice únicamente los accesorios de montaje recomendados por el cliente.
- Si utiliza un carro para transportar el producto, tenga sumo cuidado cuando lo mueva. Las paradas bruscas, la fuerza excesiva y las superficies irregulares pueden hacer que el producto se caiga del carro.
- **Ventilación:** los conductos de ventilación y otras aberturas de la carcasa están diseñados para proporcionar una ventilación adecuada. No tape ni bloquee dichos conductos de ventilación ni aberturas ya que una ventilación insuficiente podría sobrecalentar y/o acortar la vida del producto. No coloque el producto sobre una cama, sofá, alfombra o superficie de similares características, ya que podrían obturar las aberturas de ventilación. Este producto no está diseñado para instalaciones integradas; no lo coloque en un lugar cerrado, como una estantería o bastidor, a menos que se proporcione la ventilación adecuada o que se cumplan las instrucciones del fabricante.
- El panel LCD utilizado en este producto está hecho de vidrio. Por tanto, puede romperse si el producto se deja caer o se golpea fuertemente. Tenga cuidado para que no sufrir ningún daño con cristales rotos si el panel LCD se rompe.
- **Fuentes de calor:** mantenga el producto alejado de fuentes de calor como radiadores, calefactores, estufas y otros productos generadores de calor (amplificadores incluidos).
- El panel LCD es un producto de muy alta tecnología con infinidad de transistores de pequeña película que le proporciona una imagen perfectamente detallada. En ocasiones, pueden aparecer unos pocos píxeles inactivos en la pantalla como un punto fijo de color azul, verde o rojo. Esta circunstancia no afecta al rendimiento del producto.
- No coloque ningún objeto pesado sobre el cable de alimentación. Si el cable resulta dañado se pueden provocar descargas eléctricas o un incendio.
- No doble, pliegue ni dañe de ninguna otra forma el cable de alimentación.

## **PRECAUCIONES DE SEGURIDAD IMPORTANTES (continuación)**

- Si el equipo de televisión se conecta a un equipo LCD, asegúrese de que el sistema de la antena se conecta a tierra para proporcionar protección suficiente contra subidas de tensión y cargas estáticas acumuladas. La Sección 810 del Código Eléctrico Nacional proporciona información sobre las siguientes cuestiones: conexión adecuada a toma de tierra de postes y estructuras de soporte, conexión de toma de tierra del cable de entrada a una unidad de descarga de antena, tamaño de los conductores de toma de tierra, ubicación de la unidad de descarga de antena, conexión a electrodos de toma de tierra y requisitos para el electrodo de toma de tierra.

- Si desea proporcionar protección adicional a este equipo LCD durante una tormenta o cuando no se utilice durante un prolongado período de tiempo, De esta forma evitará que las subidas de corriente lo dañen.

- Un sistema de antena exterior no se debe colocar junto a líneas eléctricas elevadas u otros circuitos de potencia o de iluminación eléctricos, ni en lugares donde puedan caer sobre tales líneas o circuitos eléctricos. Cuando instale un sistema de antena exterior, extreme las precauciones para no tocar las líneas o circuitos eléctricos, pues las consecuencias pueden ser fatales.

- No coloque ningún objeto sobre el monitor ni utilice éste en exteriores.
- El interior del tubo fluorescente ubicado que se encuentra dentro del monitor LCD contiene mercurio. Siga las normas y reglas locales para desechar dicho tipo adecuadamente.
- No utilice el monitor en áreas donde haga mucho calor o haya mucha humedad, polvo o grasa.
- Si el monitor o el cristal se rompe, tenga cuidado. No toque el cristal líquido.
- Haga que sus ojos descansen periódicamente

- No mueva ni transporte la pantalla con el altavoz acoplado.

---

## **TABLA DE CONTENIDOS**

Contenido del paquete .....	S-1
Cable de alimentación .....	S-2
Acoplar los altavoces .....	S-2
Instalar las pilas en el mando a distancia .....	S-3
Utilizar el mando a distancia .....	S-3
Conexión de la alimentación .....	S-4
Conectores situados en la parte posterior .....	S-4
Conexión de la antena .....	S-6
Procedimiento para instalación en pared VESA .....	S-7
Opciones de control .....	S-8
Sistema de gestión de energía .....	S-9
Modo de frecuencias .....	S-9
Funcionamiento de los botones de función OSM .....	S-10
Funcionamiento del menú principal .....	S-10
Modos VÍDEO1, VÍDEO2, VÍDEO3 .....	S-10
Modos DVD/HD1 y DVD/HD2 .....	S-14
Modos de TV .....	S-15
Modos DTV .....	S-15
Modos DVI .....	S-16
Modos VGA .....	S-17
Funcionamiento básico .....	S-19
Especificaciones .....	S-24
Solucionar problemas .....	S-27
Garantía .....	S-28

## CONTENIDO DEL PAQUETE

Contenido del paquete:

1. Monitor multifunción LCD

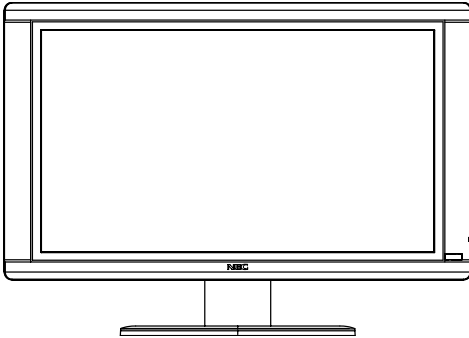

2. Mando a distancia y pilas AAA



3. Hoja de instalación

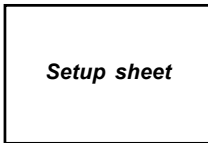

4. Manual del usuario



5. Cable de alimentación



6. Cable D-Sub de 15 contactos

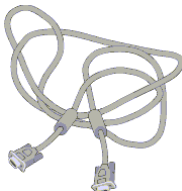

7. Cable Audio a Audio con mini conector



8. Altavoces y tornillos

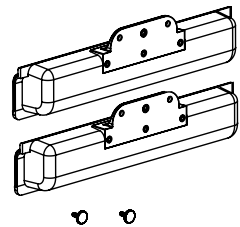

9. Cables para los altavoces



## CABLE DE ALIMENTACIÓN

- Asegúrese de que el cable de alimentación que utiliza es el tipo correcto requerido en su zona.
- Este monitor tiene una fuente de alimentación universal que le permite funcionar en zonas donde el voltaje sea de 100/120 V CA o de 220/240 V CA. El usuario no tiene que realizar ningún ajuste.
- En primer lugar conecte el cable de alimentación al conector de entrada de alimentación del monitor y, a continuación, enchufe el otro extremo en una toma de CA de 3 contactos. El cable de alimentación se puede conectar a una toma de corriente eléctrica o a la toma de la salida de alimentación de su PC, dependiendo del tipo de cable de alimentación suministrado con el monitor.
- Para unidades utilizadas con 120 V CA:  
Utilice un cable aprobado por UL y compuesto de tres conductores tipo SVT o SJT y 18 AWG como mínimo, que no tenga más de 3 metros (10 pies) de largo y tenga una clavija paralela y un enchufe con toma de tierra cuyos valores nominales sean de 10 A y 125 V.
- Para unidades utilizadas con 220/240 V CA (fuera de EE.UU.):  
Utilice un cable compuesto de un cordón tipo H05VV-F, 3 G y 0,75 75mm<sup>2</sup> como mínimo y que tenga un enchufe con toma de tierra cuyos valores nominales sean de 10-16 A y 250 V. El cable debe cumplir las aprobaciones de seguridad adecuadas correspondientes al país en el que se vaya a instalar el equipo y la certificación HAR.

## ACOPLAR LOS ALTAVOCES

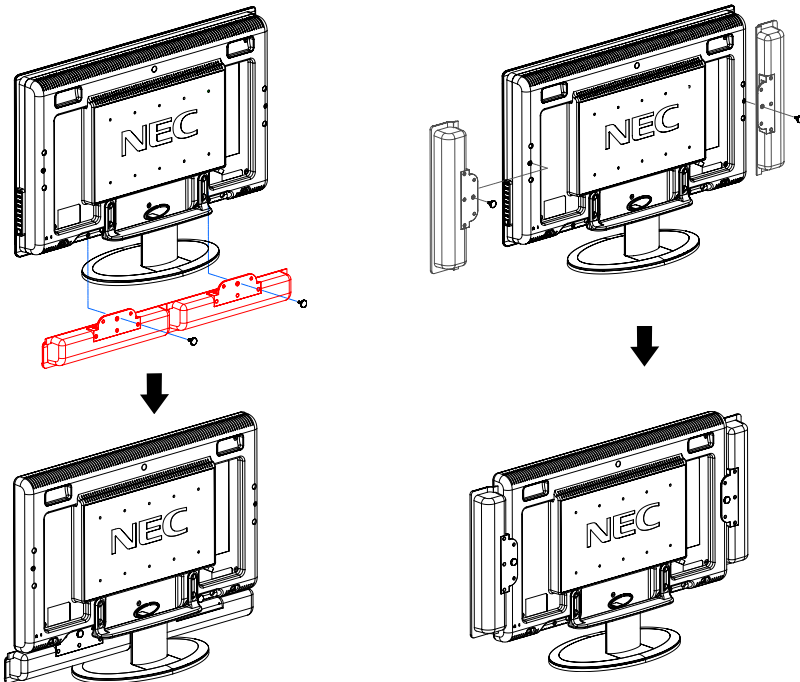

## Instalar las pilas en el mando a distancia

Si el mando a distancia no activa las funciones del televisor en color LCD, reemplace sus pilas.

### 1. Abrir la tapa de las pilas.

Desplace la tapa de las pilas hacia atrás y retírela.

↓ **Entrada**

↑ **Salida**



### 2. Instalar las pilas.

Inserte dos pilas de tamaño AAA (incluidas).

Alinee los terminales + y - de las pilas con los signos + y - del mando a distancia.

### 3. Cerrar la tapa de las pilas.

Vuelva a colocar la tapa de las pilas en la dirección que indica la flecha y ajústela en su lugar.

### Precauciones a tener en cuenta con las pilas

El uso inadecuado de las pilas puede provocar la fuga de sustancias químicas así como explosiones. Asegúrese de seguir las instrucciones siguientes.

- Coloque las pilas con sus terminales correspondientes según los signos (+) y (-) tal y como se indica en el mando a distancia. Si se insertan en la dirección incorrecta, las pilas podrían explotar o presentar fugas, lo que podría provocar un incendio, daños físicos o manchas.
- Las pilas tienen diferentes características en función del tipo de las mismas. No mezcle tipos diferentes de pilas baterías.
- No mezcle pilas nuevas y usadas. Las pilas podrían explotar o presentar fugas, lo que podría provocar un incendio, daños físicos o manchas.
- Retire las pilas cuando se agoten.
- Las pilas suministradas con el producto pueden tener una esperanza de vida más corta debido a las condiciones de almacenamiento.
- Saque las pilas si no va a utilizar el mando a distancia durante un prolongado período de tiempo.

## Utilizar el mando a distancia

Apunte con el mando a distancia hacia el sensor situado en la parte frontal del monitor cuando presione los botones.

Utilice el mando a distancia durante a una distancia de unos 7 metros (23 pies) medida desde la parte frontal del sensor de control remoto del monitor LCD y con un ángulo horizontal y vertical inferior a 30 grados dentro de una distancia de 3 m (10 pies).

### Precauciones relacionadas con el uso del mando a distancia

- Impida que el mando a distancia sufra golpes. Además, no lo exponga a líquidos y no lo deje en zonas con mucha humedad.
- No instale ni coloque el mando a distancia donde reciba la luz directa del sol. El calor puede deformar la unidad.
- Es posible que el mando a distancia no funcione correctamente si la ventana del sensor remoto de la unidad LCD está bajo la influencia de la luz directa del sol o de una iluminación intensa. En tal caso, cambie el ángulo de iluminación o LCD o utilice el mando a distancia más cerca de la ventana del sensor remoto.

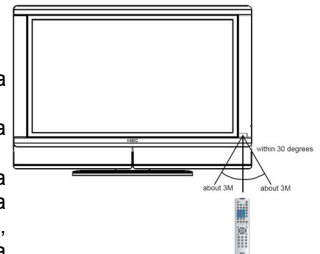



## Conexión de la alimentación

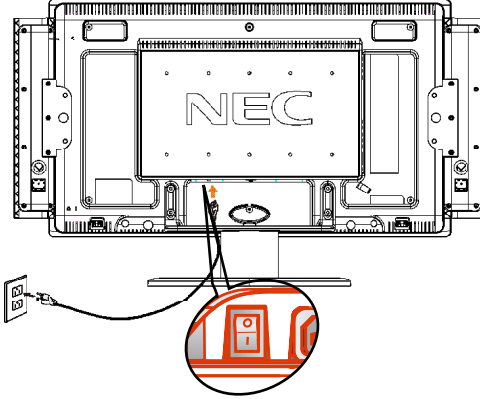

### Notas:

- Utilice el cable de alimentación de CA incluido para conectarlo a la toma de corriente eléctrica.
- Coloque siempre el interruptor **ENCENDIDO (POWER)** del LCD en la posición de apagado cuando vaya a conectar el cable de CA.
- Desenchufe siempre el cable de CA del producto y de la toma de corriente eléctrica si no va a utilizar el aparato durante un prolongado período de tiempo.

## Conectores situados en la parte posterior

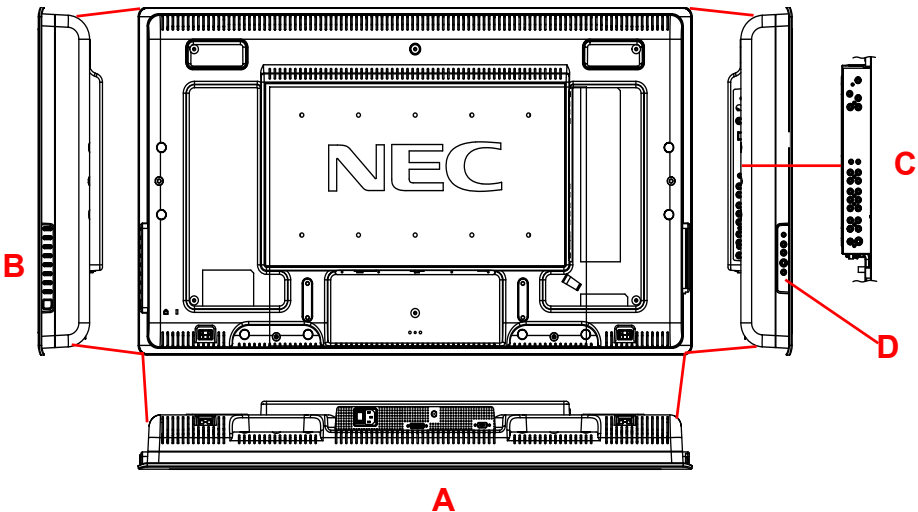

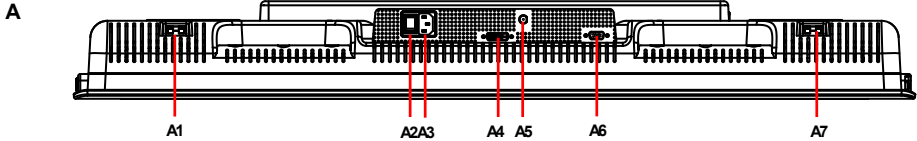

- A1.\*** Salida de altavoz conectada con la salida del altavoz “DERECHO”
  - A2.** Alimentación
  - A3.** Conector DVI
  - A4.** Entrada de RF analógica
  - A5.** Conector VGA (D-SUB)
  - A6.\*** Salida de altavoz conectada con la salida del altavoz “IZQUIERDO”
- \* Solamente use esos conectores en caso de ser especificados.

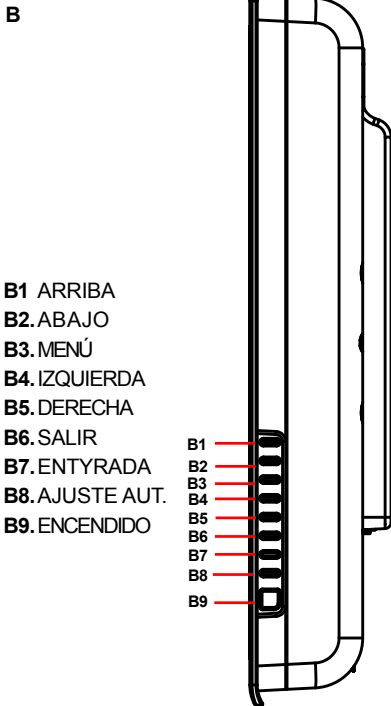

- B1** ARRIBA
- B2** ABAJO
- B3** MENÚ
- B4** IZQUIERDA
- B5** DERECHA
- B6** SALIR
- B7** ENTYRADA
- B8** AJUSTE AUT.
- B9** ENCENDIDO

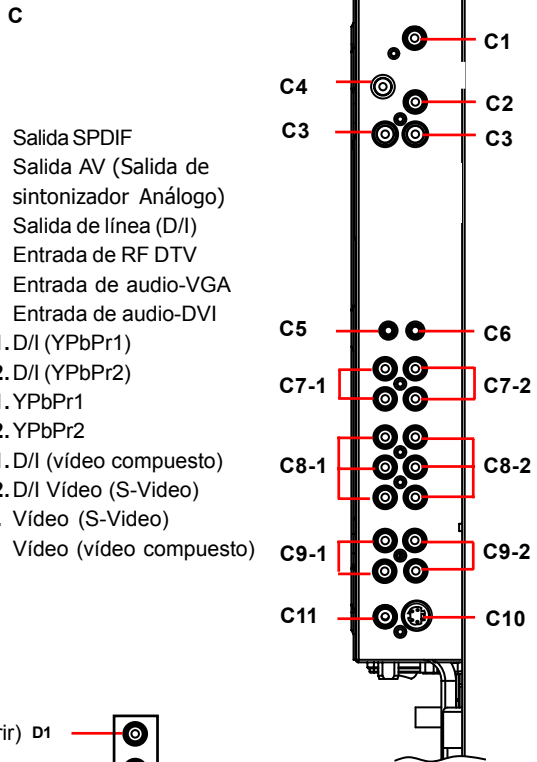

- C1.** Salida SPDIF
- C2.** Salida AV (Salida de sintonizador Análogo)
- C3.** Salida de línea (D/I)
- C4** Entrada de RF DTV
- C5.** Entrada de audio-VGA
- C6.** Entrada de audio-DVI
- C7-1.** D/I (YPbPr1)
- C7-2.** D/I (YPbPr2)
- C8-1.** YPbPr1
- C8-2.** YPbPr2
- C9-1.** D/I (vídeo compuesto)
- C9-2.** D/I Video (S-Video)
- C10.** Vídeo (S-Video)
- C11.** Vídeo (vídeo compuesto)

**D Acceso rápido** (Desplace la tapa para abrir)

- D1** AURICULAR
- D2.** AUDIO-I
- D3.** AUDIO-D
- D4.** S-VÍDEO(prioridad para el terminal S)
- D5.** VÍDEO(vídeo compuesto)

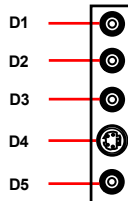

## Conexión de la antena

### ANTENAS

- Los requisitos de antena para la recepción de televisión en color son más críticos que los de la recepción de televisión en blanco y negro. Por esta razón, se recomienda el uso de una antena exterior de buena calidad.

A continuación se incluye una breve explicación del tipo de conexiones proporcionadas con los distintos sistemas de antena.

1. Un sistema de 75 ohmios generalmente es un cable redondeado con un conector de tipo F que se puede acoplar fácilmente a un terminal sin necesidad de herramientas (no incluido).



### CONEXIÓN DE UNA ANTENA EXTERIOR

- Conecte la entrada del cable de la antena exterior a la entrada de RF analógica situada en la parte posterior del televisor.

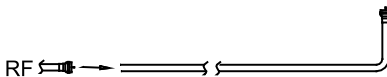
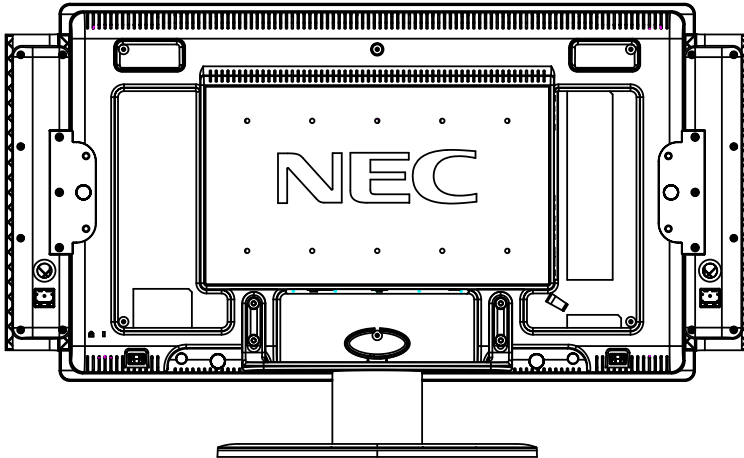

## Procedimiento para instalación en pared VESA

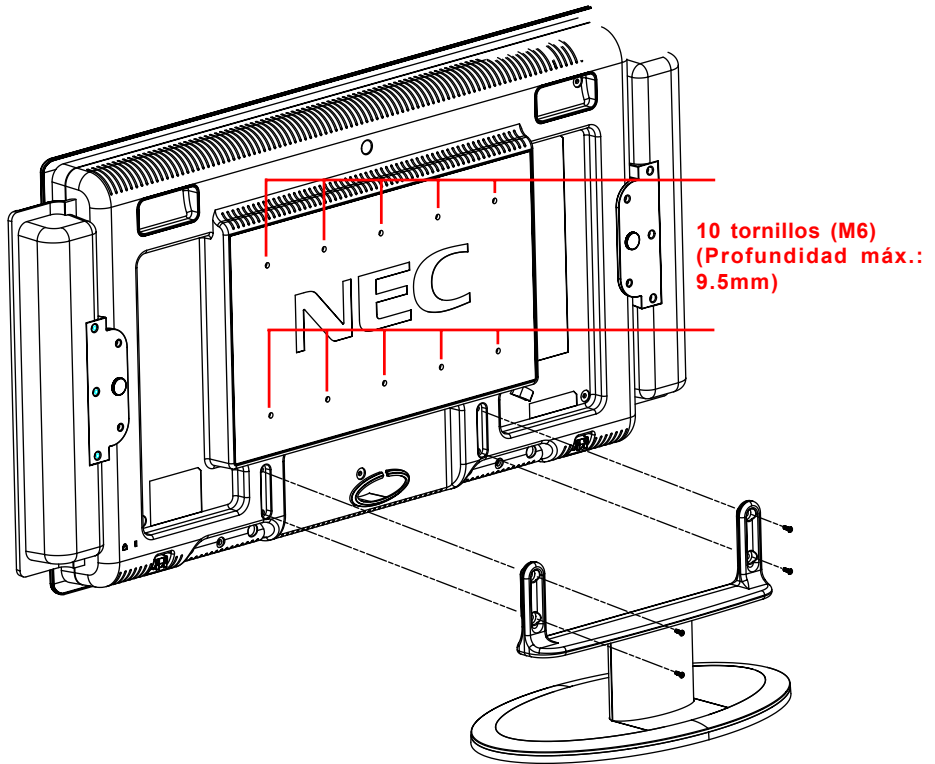

1. Desconecte todos los cables.
2. Coloque el monitor boca abajo en una superficie que no sea áspera.
3. Quite los 4 tornillos 4 que permiten la unión de la base con el monitor.
4. Levante la base para desbloquear los ganchos superiores y retírela.
5. Utilice los 10 tornillos para acoplar el brazo al monitor.

**Nota:** el monitor LCD solamente se debe usar con un brazo certificado (p. ej. con la marca GS).  
Para cumplir los requisitos de seguridad, el monitor se debe instalar en un brazo que garantice la estabilidad necesaria teniendo en cuenta el peso de dicho monitor.

## Control options

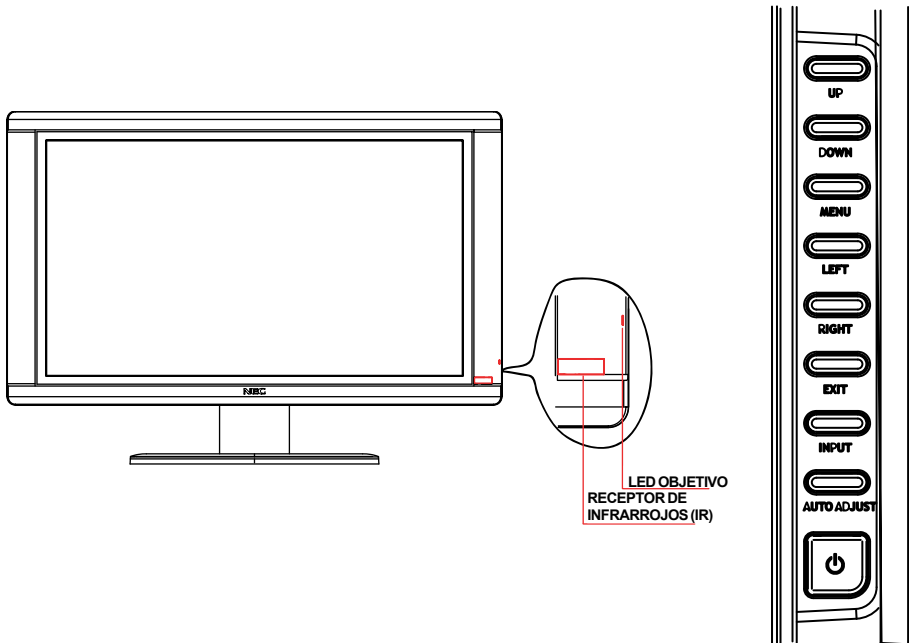

**Nota:**

- Los botones **ARRIBA, ABAJO, MENÚ, IZQUIERDA, DERECHA, SALIR, ENTRADA, AJUSTE AUTOMÁTICO y ENCENDIDO** de la unidad principal tienen las mismas funciones que los botones correspondientes del mando a distancia. Las descripciones de este manual se basan en el uso del mando a distancia, pero se aplican también a los botones del monitor.

## Sistema de gestión de energía

El LCD cuenta con la función de gestión de energía que reduce automáticamente el consumo de energía usando uno de los tres modos de ahorro de energía cuando no se utiliza.

ESTADO	COLOR LED	ALIMENTACIÓN	SINC. horizontal	SINC. vertical
ENCENDIDO	Verde	< 170 W	ACTIVADA	ACTIVADA
ESPERA	Ámbar	< 2 W	DESACTIVADA	ACTIVADA
APAGADO	Ámbar	< 2 W	DESACTIVADA	DESACTIVADA

## Modo De Frecuencias

Tabla de frecuencias predefinidas PC-VGA / DVI				
Modo	Resolución	Frecuencia horizontal	Frecuencia vertical	
1	720 x 400	31,469 KHz	70,087 Hz	
2	640 x 480	31,469 KHz	59,940 Hz	
3	640 x 480	37,860 KHz	72,810 Hz	
4	640 x 480	37,500 KHz	75,000 Hz	
5	800 x 600	37,880 KHz	60,320 Hz	
6	800 x 600	48,080 KHz	72,190 Hz	
7	800 x 600	46,875 KHz	67,500 Hz	
8	1024 x 768	48,363 KHz	75,000 Hz	
9	1024 x 768	56,476 KHz	70,069 Hz	
10	1024 x 768	60,023 KHz	75,029 Hz	
11	1152 x 864	67,500 KHz	75,000 Hz	
12	1280 x 768	47,800 KHz	60,000 Hz	
13	1280 x 768	60,629 KHz	74,893 Hz	
14	1280 x 1024	63,980 KHz	60,020 Hz	
15	1280 x 1024	79,970 KHz	75,020 Hz	
16	1360 x 768	47,712 KHz	60,015 Hz	
Tabla de frecuencias predefinidas DVI-HD				
Modo	Resolución	Frecuencia horizontal	Frecuencia vertical	
1	DVT 720 x 576	31,250 KHz	50,000 Hz	
2	DVT 720 x 480	31,469 KHz	59,940 Hz	
3	DVT 1280 x 720	45,000 KHz	60,000 Hz	
4	DVT 1920 x 1080	33,716 KHz	59,940 Hz	

### **Funcionamiento de los botones de función OSM:**

- Utilice el botón de función "ENTRADA" (INPUT) para cambiar el modo de visualización. Hay nueve modos de visualización disponibles en este producto: **DTV**, **TV**, **Vídeo1 (Vídeo1)**, **Vídeo2 (Vídeo2)**, **Vídeo3 (Vídeo3)**, **DVD/HD1**, **DVD/HD2**, **VGA**, **DVI**.

### **Funcionamiento del menú principal:**

- Utilice el botón de menú para obtener acceso al menú y los botones de función "DERECHA" e "IZQUIERDA" para seleccionar los elementos que desee (página Sistema solamente para entrada las entradas TV y DTV. Página solamente para las entradas TV, VÍDEO1, VÍDEO2 y VÍDEO3. Página Código solamente para las entradas DVI y VGA. Páginas Imagen, OSM, Audio, Configuración y PIP para todos los tipos de entrada)
- Utilice el botón "ABAJO" para entrar en las subcategorías una vez seleccionado el elemento deseado y los botones "DERECHA" o "IZQUIERDA" para ejecutar la función o ajustar el valor.
- Una vez en el menú OSM, presione el botón SALIR para subir un nivel en la estructura del directorio. Si presiona el botón SALIR cuando el OSM inicial se muestra en pantalla, cerrará el menú OSM.

### **Modos VÍDEO1, VÍDEO2, VÍDEO3**

#### **Página Imagen (Image):**

- Modo DV (DV Mode) Permite seleccionar la mejor configuración para vídeo, fotos, texto, etc.: Estándar (Standard), Película (Movie), Deportes (Sport), Intenso (Vivid).
- Brillo (Brightness) Permite ajustar el brillo general de las imágenes y del fondo.
- Contraste (Contrast) Permite ajustar el brillo de la imagen con relación al fondo.
- Nitidez (Sharpness) Permite ajustar la imagen para que presente el nivel de definición y difuminado que desee.
- Color Permite ajustar la intensidad.
- Matiz (Hue) Permite ajustar el matiz.

#### **Página OSD:**

- Idioma (Language) El menú OSM está disponible en 3 idiomas: inglés, francés y español
- Tiempo de espera (Timeout) El menú de control OSM permanecerá en pantalla mientras se utilice. En el submenú del tiempo de espera del menú OSM, el usuario puede seleccionar el tiempo que el monitor muestra el menú de control OSM después de tocar por última vez un botón antes de ocultarlo. El tiempo se puede establecer entre 5 y 60 segundos y en intervalos de 5 segundos.
- Posición H (H-Position) Puede elegir la ubicación horizontal en la que desea que aparezca el menú OSD en pantalla.
- Posición V (V-Position) Puede elegir la ubicación vertical en la que desea que aparezca el menú OSD en pantalla.
- Transparencia (Transparency) El usuario puede establecer el nivel de transparencia del menú OSM.

#### **Página Audio:**

- Volumen (Volume) Permite ajustar el nivel de volumen.
- Agudos (Treble) Permite ajustar el nivel de las frecuencias altas.
- Graves (Bass) Permite ajustar el nivel de las frecuencias bajas.
- Balance Permite ajustar el nivel de salida entre los altavoces derecho e izquierdo.

**Página Configuración (Setup):**

- Subtítulos ocultos (Close Caption) Permite seleccionar el modo Subtítulos ocultos: DESACTIVAR (OFF), SO1 (CC1), SO2 (CC2), TT1, TT2.

<b>Modo Subtítulos ocultos (CCD)</b>	
DESACTIVAR (OFF)	Permite deshabilitar la función de subtítulos ocultos.
CC1, CC2, TT1, TT2	<p>[Subtítulos] es para el programa que está viendo.</p> <p>[Texto] es para información adicional como informes de noticias o una guía de programación de televisión.</p> <p>Esta información ocupa toda la pantalla y no se puede ver el programa de televisión.</p> <p>Es posible que el texto no esté disponible con todos los programas [SO].</p> <p>Los modos Subtítulos ocultos y Texto pueden variar en función de la región.</p>

- Temporizador de apagado automático (Sleep timer) La pantalla LCD se apagará automáticamente después de un período de tiempo definido por el usuario: DESACTIVAR (OFF), 30, 60, 90, 120 min.
- Reducción de ruido (Noise Reduce) Permite reducir el ruido de la imagen aplicando filtros de reducción de ruido temporales y espaciales a los datos de vídeo. Hay cinco niveles: DESACTIVAD (OFF), Débil (Weak), Medio (Medium), Intenso (Strong) y Adaptativo (Adaptive).
- Función AI (AI Function) Permite analizar escenas y ajustar automáticamente el brillo de pico en función del brillo de las imágenes. (Si elige "Estándar" o "Película" para el modo DV, la función AI se desactiva.)
- Recuperar valores predeterminados (Recall default) Permite al usuario restablecer la mayoría de las configuraciones predeterminadas de fábrica del control OSM.



**Página Padres (Parent):**

Los padres pueden bloquear ciertos tipos de programación en función de la calificación del contenido.

- **Bloqueo paterno (Parent Lock)** Presione el botón "ABAJO" para obtener acceso a la opción de bloqueo paterno. Mediante el teclado numérico del mando a distancia debe insertar ahora la contraseña. A continuación, debe elegir si desea ACTIVAR o DESACTIVAR esta opción.

La contraseña predeterminada es **8888**.

- **Calificación de TV (TV rating)** Permite seleccionar el tipo de programación que se desea bloquear en función de la tabla que se muestra a continuación. Los padres pueden optar por PERMITIR o BLOQUEAR ciertos tipos de programación en función de las calificaciones del contenido, que puede ser uno de los siguientes: violencia ficticia, violencia moderada, escenas de sexo, lenguaje soez o diálogos provocativos. Sexual Situations, or Coarse Language, Suggestive Dialog.

<b>Tabla de referencia de clasificaciones de programas de televisión para los padres</b>	
TV-Y	Para todos los niños. Los temas y elementos de este programa están específicamente diseñados para una audiencia muy joven, que incluye los niños con edades comprendidas entre los 2 y los 6 años.
TV-Y7	Dirigida a niños mayores. Los temas y elementos de este programa pueden incluir escenas con escasa violencia ficticia o cómica, o pueden asustar a los niños menores de 7 años.
TV-G	Público en general. Apenas contiene violencia (o es inexistente), lenguaje duro escenas o conversaciones de sexo.
TV-PG	Control paterno recomendado. Puede contener algunas escenas con lenguaje ordinario, violencia limitada y conversaciones o escenas de sexo provocativas.
TV-14	Advertencia para los padres. Contiene algún material que muchos padres podrían encontrar inadecuado para niños menores de 14. Puede contener violencia intensa (V), situaciones de sexo duro (S), lenguaje soez (L) o conversaciones muy provocativas (D).
TV-MA	Sólo para público adulto. Puede contener temas para adultos, lenguaje soez, violencia gráfica y contenido sexual explícito.

- **Calificación de películas** Permite seleccionar el tipo de programación que se desea bloquear en función de la tabla que se muestra a continuación.  
(Movie rating)

<b>Tabla de referencia de clasificaciones de programas de video para los padres</b>	
G	Sin limitación
PG	Todos los públicos. Se permite a personas de todas las edades ver este tipo de programas.
PG-13	Control paterno recomendado. Algún material podría no resultar adecuado para niños.
R	Advertencia para los padres. Algún material podría resultar inapropiado para niños menores de 13 años.
NC-17	Restringido. Los niños menores de 17 años deben estar acompañados de sus padres o un adulto.
X	No se permite a las personas menores de 17 años ver este tipo de programas.

- **Cambiar contraseña** Esta opción permite al usuario cambiar la contraseña de bloqueo paterno.  
(Change password)

Cuando realice la selección, presione el botón "SALIR" del mando a distancia para volver a la visualización normal.

**Página PIP:**

- Modo PIP (PIP Mode) En la ventana PIP puede elegir diferentes modos: DESACTIVADO, PIP, Lado a lado).
- Fuente PIP

	Fuente imagen en imagen ( Sí: disponible / NO: no disponible)								
	DTV	TV	VÍDEO1	VÍDEO2	VÍDEO3	DVD/HD1	DVD/HD2	VGA	DVI
DTV	x	x	x	x	x	x	x	x	✓
TV	x	x	x	x	x	x	x	x	✓
VÍDEO1	x	x	x	x	x	x	x	x	✓
VÍDEO2	x	x	x	x	x	x	x	x	✓
VÍDEO3	x	x	x	x	x	x	x	x	✓
DVD/HD1	x	x	x	x	x	x	x	x	✓
DVD/HD2	x	x	x	x	x	x	x	x	✓
VGA	x	x	x	x	x	x	x	x	✓
DVI	✓	✓	✓	✓	✓	✓	✓	✓	x

- PIP SWAP INTERCAMBIAR PIP Permite intercambiar las fuentes de imagen principal y secundaria.
- Posición (Position) Permite seleccionar el lugar de la pantalla en el que aparecerá la ventana PIP.(solamente PIP) Las cuatro opciones disponibles son: "Arriba-Derecha", "Abajo-Derecha", "Arriba-Izquierda", "Abajo-Izquierda"

**Modos DVD/HD1 y DVD/HD2:**

**Setup Page**

- Temporizador de apagado automático (Sleep timer) La pantalla LCD se apagará automáticamente después de un período de tiempo definido por el usuario. (OFF, 30, 60, 90, 120 min)
- Reducción de ruido (Noise Reduce) Permite reducir el ruido de la imagen aplicando filtros de reducción de ruido temporales y espaciales a los datos de vídeo. Hay cinco niveles: DESACTIVAD (OFF), Débil (Weak), Medio (Medium), Intenso (Strong) y Adaptativo (Adaptive).
- Función AI. (AI Function) Permite analizar escenas y ajustar automáticamente el brillo de pico en función del brillo de las imágenes. (Si elige "Estándar" o "Película" para el modo DV, la función AI se desactiva.)
- Recuperar valores predeterminados (Recall default) Permite al usuario restablecer la mayoría de las configuraciones predeterminadas de fábrica del control OSM.

**Páginas Imagen (Image), OSD, Audio y PIP**

Estas funciones son las mismas que las del modo de vídeo.

**Modos de TV:****Página del sistema**

- Antena/Cable (Antenna/Cable) Permite seleccionar el tipo de conexión de TV: TV AIRE (AIR TV)/CATV (FCC)/CATV (IRC)/CATC (HRC).  
*El esquema que seleccione se debe corresponder con su país o ubicación*
- Buscar canales (Channel Search) Permite almacenar automáticamente los canales disponibles en el modo de TV.
- Editar canales (Channel Edit) Permite agregar o quitar manualmente canales del modo TV.
- Editar favoritos (Favorite Edit) Permite configurar hasta 4 canales favoritos para control remoto.
- Sintonización perfecta (Fine Tuning) Permite sintonizar perfectamente de forma manual los canales en el modo TV.
- Borrar memoria (Clear Memory) Permite borrar la configuración de TV almacenada en memoria.

**Páginas Imagen (Image), OSD, Audio, Configuración (Setup), Padres (Parent) y PIP**

Estas funciones son las mismas que las del modo de vídeo.

**Modos DTV:****Página del sistema****Configuración DTV**

Seleccione Sí o NO. Si selecciona Sí, aparecerán las siguientes opciones.

**Configuración de canal:**

Utilice el siguiente elemento para configurar los canales DTV.

- Editar (Edit) Permite agregar o quitar manualmente canales del modo DTV.
- Búsqueda automática (Auto Scan) Permite almacenar automáticamente los canales disponibles en el modo de DTV.
- Búsqueda manual (Manual Scan) Permite configurar manualmente los canales disponibles en el modo DTV.

**SO (subtítulos ocultos)**

Configuración de subtítulos para DTV

- Tamaño de fuente (Font Size) Hay tres tamaños de fuente: Predeterminado (Default), Pequeño (Small) y Grande (Large).
- Estilo de fuente (Font Style) Hay siete estilos de fuente: Estilo 1 (Style 1) a Estilo 7 (Style 7).
- Color de fuente (Font Color) Puede elegir uno de los ocho colores de fuente siguientes: Negro, Blanco, Rojo, Verde, Azul, Amarillo, Magenta y Aguamarina para el fondo o el primer plano.
- Opacidad de fuente (Font Opacity) Hay cuatro niveles de opacidad de fuente (Sólido, Transparente, Translúcido, Intermitente) para el fondo o el primer plano.
- Estilo del borde (Edge Style) Hay cinco estilos de borde (Ninguno, Con relieve, Hundido, Uniforme, Sombra) para el fondo o el primer plano.
- Color del borde (Edge Color) Puede elegir entre ocho colores de borde (Negro, Blanco, Rojo, Verde, Azul, Amarillo, Magenta y Aguamarina) para el fondo o el primer plano.

### **Configuración (Setup)**

- Zona horaria (Time Zone) Permite seleccionar la zona horaria en la que se encuentra.
- AE (EA) Alerta de emergencia. Hay dos modos (Medio, Bajo) que se pueden activar y desactivar.
- Acerca de (About) Permite mostrar la información del sistema DTV.

### **Contraseña (Password)**

- Clasificación (Rating) Seleccione el tipo de programa que desee bloquear.
- Contraseña (Password) El usuario puede establecer o cambiar la contraseña de control paterno que se asociará con la contraseña en los modos de configuración TV o Vídeo.

### **Páginas Imagen, OSM, Audio y PIP**

Estas funciones son las mismas que las del modo de vídeo.

## **Modos DVI**

### **Página Imagen (Image):**

- Brillo (Brightness) Permite ajustar el brillo general de las imágenes y del fondo.
- Contraste (Contrast) Permite ajustar el brillo de la imagen con relación al fondo.

### **Página Color:**

- Temperatura de color (Color Temp.) Hay cuatro modos disponibles: 6500K, 7500K, 9300K, USUARIO (USER).
- R de usuario (User R) Utilice los botones "DERECHA" e "IZQUIERDA" para aumentar o reducir el nivel de rojo. El cambio de color aparecerá en la pantalla y las barras mostrarán el nivel de ajuste.
- V de usuario (User G) Utilice los botones "DERECHA" e "IZQUIERDA" para aumentar o reducir el nivel de verde. El cambio de color aparecerá en la pantalla y las barras mostrarán el nivel de ajuste..
- A de usuario (User B) Utilice los botones "DERECHA" e "IZQUIERDA" para aumentar o reducir el nivel de azul. El cambio de color aparecerá en la pantalla y las barras mostrarán el nivel de ajuste.

### **Página Configuración (Setup):**

- Modo DVI ( DVI Mode) Tiene dos modos DVI para elegir. Se recomienda utilizar "DVI-PC" cuando conecte su PC y "DVI-HD" cuando conecte un reproductor de DVD.
- Luz de fondo (Backlight) Utilice el botón "DERECHA" e "IZQUIERDA" para ajustar el nivel de la luz de fondo Permite ajustar la imagen para que presente el nivel de definición y difuminado que desee.
- Nitidez (Sharpness) Permite ajustar la imagen para que presente el nivel de definición y difuminado que desee.
- Reducción de ruido (Noise Reduce) Permite reducir el ruido de la imagen aplicando filtros de reducción de ruido temporales y espaciales a los datos de vídeo. Hay cuatro niveles: DESACTIVADO, Débil, Medio y Fuerte.
- Recuperar valores predeterminados (Recall default) Permite al usuario restablecer la configuración predeterminada de fábrica.

## Modos VGA:

### **Página Imagen (Image):**

- Brillo (Brightness) Permite ajustar el brillo general de las imágenes y del fondo.
- Contraste (Contrast) Permite ajustar el brillo de la imagen con relación al fondo.
- Tamaño H (H-Size) Permite ajustar las posiciones horizontal y vertical de la imagen. Si no está conforme con la configuración que ofrece la función "Ajuste automático" (Auto Adjust), puede utilizar la función "Tamaño H" (H-Size) para realizar un ajuste manual y más preciso.
- Fase (Phase) Permite ajustar manualmente la fase si no está conforme con la configuración que ofrece la función "Ajuste automático" (Auto Adjust).
- Posición H (H-Position) Permite ajustar manualmente la posición horizontal de la imagen si no está conforme con la configuración que ofrece la función "Ajuste automático" (Auto Adjust).
- Posición V (V-Position) Permite ajustar manualmente la posición vertical de la imagen si no está conforme con la configuración que ofrece la función "Ajuste automático" (Auto Adjust).

### **Página Configuración (Setup):**

- Ajuste automático (Auto Adjust) En función del tipo de señal utilizada, es posible que la visualización no se consiga optimizar con el ajuste automático. Ajuste la configuración manualmente para lograr el nivel de rendimiento que desee.
- Luz de fondo (Back Light) Utilice el botón "IZQUIERDA" y "DERECHA" para ajustar el nivel de la luz de fondo.
- Nitidez (Sharpness) Permite ajustar la imagen para que presente el nivel de definición y difuminado que desee.
- Reducción de ruido (Noise Reduce) Permite reducir el ruido de la imagen aplicando filtros de reducción de ruido temporales y espaciales a los datos de vídeo. Hay cuatro niveles: DESACTIVADO, Débil, Medio y Fuerte.
- Recuperar valores predeterminados (Recall default) Permite al usuario restablecer la configuración de fábrica.

### **Páginas OSM, Audio, PIP**

Estas funciones son las mismas que las del modo de vídeo.

### **Página Color**

Esta función es la misma que la del modo DVI.

## Nombres y funciones del mando a distancia

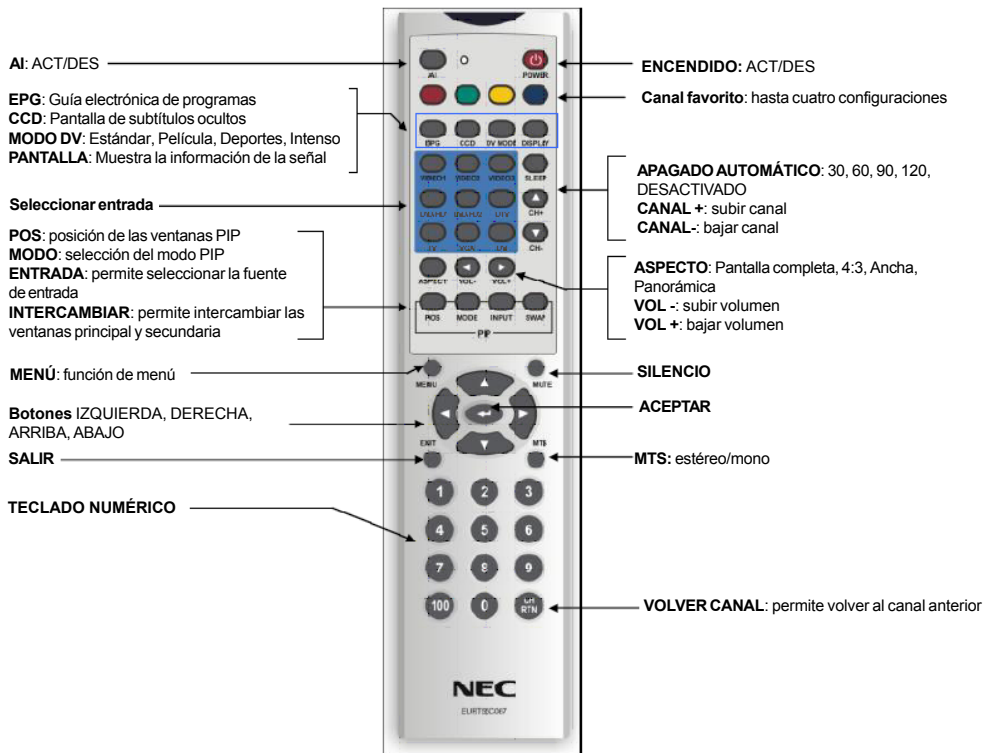

## ***Nombres y funciones del mando a distancia***

- ENCENDIDO (POWER): Permite encender o apagar el televisor.
- AI: Función AI.
- Botón Rojo, Verde, Amarillo y Azul: En el modo TV, utilice estos botones para ir a uno de los cuatro canales favoritos que desee el usuario. En el modo DTV, al presionar cualquiera de ellos aparecerá una lista de canales favoritos según esté definida en el menú de configuración de canales DTV.
- EPG: Guía de programas electrónica.
- CCD: Pantalla de subtítulos ocultos. Para DTV, las opciones CCD son las siguientes: DESACTIVADO, CS1, CS2, CS3, CS4, CS5, CS6, CC1, CC2, CC3, CC4, TT1, TT2, TT3, TT4. Para el resto de entradas, las opciones CCD son DESACTIVADO/CC1/CC2/TT1/TT2.
- Modo DV (DV Mode): Seleccione la configuración de brillo. Hay cuatro opciones disponibles para el modo TV: Estándar, Película, Deportes, Intenso.
- Información (Información): muestra la información de la señal.

### **Seleccionar entrada**

- VÍDEO 1 (VIDEO 1): permite seleccionar la fuente compuesta.
  - VÍDEO 2 (VIDEO 2): permite seleccionar la fuente S-Vídeo.
  - VÍDEO 3 (VIDEO 3): acceso rápido (compuesto o S-Vídeo).
  - DVD/HD1: permite seleccionar la fuente YPbPr 1.
  - DVD/HD2: permite seleccionar la fuente YPbPr 2.
  - DTV: permite seleccionar la fuente ATSC o TV digital.
  - TV: permite seleccionar la fuente NTSC o TV analógica.
  - VGA: permite seleccionar la fuente D-SUB.
  - DVI: permite seleccionar la fuente DVI.
- 
- Apagado automático (Sleep): permite activar el temporizador de apagado automático: 30, 60, 90, 120, DESACTIVAR (OFF).
  - CANAL+ (CH+): presione este botón para ver el canal siguiente.
  - CANAL- (CH-): presione este botón para ver el canal anterior.
  - Vol+: permite subir el volumen.
  - Vol-: permite bajar el volumen.
  - ASPECTO (ASPECT): Seleccione una de las cuatro opciones para la relación de aspecto de visualización: Pantalla completa (Full Screen), 4:3, Ancha (Wide) y Panorámica (Panorama).

### **Función PIP**

- POS: permite cambiar la posición de la ventana PIP.
- MODO (MODE): permite entrar en el modo PIP y salir de él.
- ENTRADA (INPUT): permite seleccionar la fuente de entrada PIP.
- INTERCAMBIAR (SWAP): permite intercambiar las fuentes de imagen principal y secundaria.
- MENÚ (MENU): permite entrar en el menú principal OSD.



### ***Nombres y funciones del mando a distancia (continuación)***

- MTS: Permite seleccionar el programa de audio (estéreo y mono en el modo TV). En el modo DTV permite seleccionar un idioma de audio diferente.
- SALIR (EXIT): utilice este botón para salir del menú del componente seleccionado.
- Botones ARRIBA/ABAJO/DERECHA/IZQUIERDA: Cuando no utilice OSM, utilice los botones ARRIBA/ABAJO para cambiar de canal (solamente para los modos TV, DTV) o los botones IZQUIERDA/DERECHA para controlar el volumen.  
Cuando utilice OSM, utilice los botones de desplazamiento para mover el cursor por la guía de programas o por las pantallas de menú.
- Entrar (Enter): permite realizar selecciones o aceptar una operación en el menú OSM o entrar en el menú de selección.
- Teclado numérico: presione estos botones para seleccionar un canal.
- VOLVER CANAL (CHRTN): permite volver al último canal que se estaba viendo.

## FUNCIONAMIENTO BÁSICO

### Control de volumen (control directo)

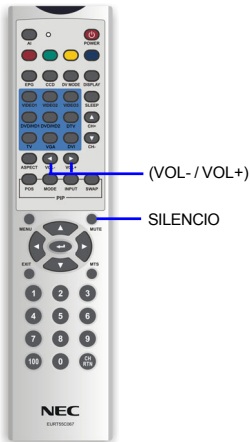

1. Presione el botón ► para aumentar el volumen del sonido. La barra de control del indicador aumentará.
2. Presione el botón ◀ para reducir el volumen del sonido. La barra de control del indicador decrecerá.

#### Para silenciar el sonido

1. Presione el botón **SILENCIO (MUTE)** para desactivar temporalmente el sonido.
2. Presione el botón **SILENCIO** para volver a escuchar el sonido con su nivel de volumen anterior.

### Control de ENCENDIDO y APAGADO



#### Para apagar el monitor LCD

Presione el botón  del mando a distancia.

#### Para volver a encender el monitor LCD

Presione el botón  nuevamente.

## FUNCIONAMIENTO BÁSICO (continuación)

### Cambiar de canal en el modo TV

Cambie los canales mediante el botón **Seleccionar canal** del mando a distancia.

- Esta pantalla LCD permite seleccionar hasta 125 canales (1 a 125). Para seleccionar un canal, inserte el número de dígito de 1, 2 ó 3 dígitos o utilice el botón subir ▲ o bajar ▼ canal.

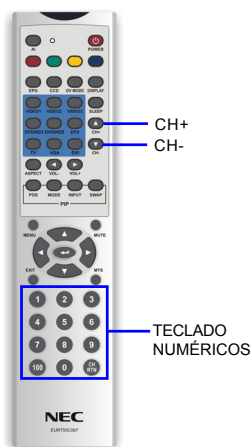

**Para seleccionar un número de canal de 1 o 2 dígitos (por ejemplo el canal 5):**

1. Presione el botón **0**.
2. Presione el botón **5**.

\* o bien, presione solamente el botón **5**.

**Para seleccionar un número de canal de 3 dígitos (por ejemplo el canal 115):**

Complete el siguiente procedimiento antes de que transcurran 4 segundos.

1. Presione el botón **100**.
2. Presione el botón **1**.
3. Presione el botón **5**.

#### Nota:

- El número de canal de 3 dígitos solamente se puede seleccionar cuando el modo de recepción se establece en CABLE en la CONFIGURACIÓN DE CANAL (CH-SETTING). Para obtener detalles sobre el establecimiento del modo de recepción, consulte la página E-15.

## FUNCIONAMIENTO BÁSICO (continuación)

### Ajustar la configuración del MODO DV

Presione "MODO DV" y seleccione la configuración del brillo. El "MODO DV" incluye cuatro opciones de configuración diferentes ("Estándar / Película / Deportes / Intenso").



**Estándar : (Standard)** Brillo fijo para condiciones de visualización normales.

**Película : (Movie)** Mejora el detalle de nivel oscuro y reduce el brillo para ver películas.





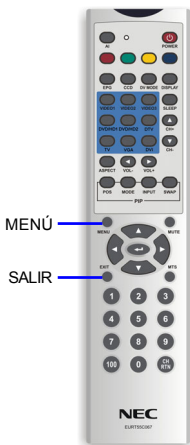

**Deportes : (Sport)** Mejora el color verde y azul para ver programas deportivos.

**Intenso : (Vivid)** Mejora los colores rojo, verde y azul para conseguir una imagen con mucho colorido.

### Ajustar la configuración IDIOMA (LANGUAGE)

El idioma del menú OSD puede ser INGLÉS, FRANCÉS O ESPAÑOL.



1. Presione el botón  para mostrar la página MENÚ PRINCIPAL OSD.
2. Presione el botón  para seleccionar la página OSD.
3. Presione el botón  para seleccionar la subcategoría IDIOMA (LANGUAGE).
4. Presione el botón  para entrar en la selección de Idioma (Language).
5. Presione el botón  o  para selecciona IDIOMA (LANGUAGE).
6. Presione el botón  3 veces para cerrar el menú OSM.

#### Nota:

Los padres pueden bloquear ciertos tipos de programación en función de la calificación del contenido.

- Presione el botón "ABAJO" para obtener acceso al bloqueo paterno. Utilice el teclado numérico del mando a distancia para insertar la contraseña. A continuación, elija si desea ACTIVAR o DESACTIVAR esta opción.
- Contraseña predeterminada: 8888

**ESPECIFICACIONES (Estados Unidos)**

Elemento		Especificaciones	
		Entrada analógica	Entrada digital
	Tamaño	940,3 mm (37,0")	
	Área de visualización activa	819.6(H) x 460.8(V) mm	
	Resolución	1366 x 768 puntos (WXGA)	
	Densidad de píxeles	0.200mm x 0.600mm x RGB	
	Profundidad de color	16,7 millones de colores (8 bits)	
	Luminancia	500 cd/m <sup>2</sup> (típico en 1 punto céntrico)	
	Ángulo de visión (típico, CR>10)	Superior 89 / Inferior 89 / Izquierdo 89 / Derecho 89 (valores típicos)	
	Relación de contraste	800 : 1 (típico) 1600 : 1 (típico)( con la función AI ACTIVADA)	
Entrada de PC Señales	Frecuencia horizontal	22.1KHz - 81KHz	
	Frecuencia vertical	56Hz - 61Hz	
	Señal de vídeo	RGB analógica	RGB digital
	Señal de sincronización	Sincronización independiente (TTL) Sincronización compuesta Sincronización en vídeo verde	DVI
	Reloj de píxeles	25.2MHz - 135MHz	
	Conector de entrada	MiniD-Sub de 15 contactos	DVI-D
	Frecuencias predefinidas	16 + 16 frecuencias	
	Entrada de TV	Conector de entrada	Terminal F de 75 ohmios no balanceado
Recepción de canales		VHF / UHF (2 canales-69 canales) CATV [FCC/HRC/IRC] (1 canales-125 canales)	

**ESPECIFICACIONES (Estados Unidos)**

Entrada de vídeo	Conector de entrada	VÍDEO1: conector RCA x 1 VÍDEO 2: Terminal S x 1 VÍDEO3: conector RCA x 1 y terminal S x 1 DVD/HD1: conector RCA x 3 DVD/HD2: conector RCA x 3
Sistema de audio	Entrada de audio	VÍDEO1, 2, 3, DVD/HD1, 2: conector RCA I/D (5 entradas) VGA/DVI miniconector estéreo (2 entradas)
	Altavoces integrados	10W + 10W
	Salida SPDIF	Conector RCA x 1 de 75 ohmios
	Salida de línea	Conector RCA I/D x 2
Funciones	Control lateral	Alimentación (CC), Ajuste automático, Entrada, Salida, Menú, Dirección (botón de 4 direcciones)
	Lado posterior	Alimentación (CA)
	OSM	TV: Sistema / Imagen / OSM / Audio / Configuración / Padres / Página PIP DTV: Sistema / Imagen / OSM / Audio / Configuración / Página PIP DVI: Imagen / Color / OSM / Audio / Configuración / Página PIP VÍDEO 1,2,3: Imagen / OSM / Audio / Configuración / Padres / Página PIP DVD/HD 1,2: Imagen / OSM / Audio / Configuración / Padres / Página PIP
Normativas	Seguridad	UL, c-UL, CE, NOM, IRAM
	EMC	CE, FCC Clase B, DoC Clase B de Canadá, VCCI Clase B
	Ahorro de energía:	VESA DPMS, EPA

**ESPECIFICACIONES (Estados Unidos)**

Normativas	Ergonomía	TUEV-Ergonomie, Energy Star Ver4.0 Tier2 (solamente VGA)
	Conectar y listo (Plug and Play)	VESA DDC-CI
	Otras	Normativa sobre el mercurio de EE.UU.
Condiciones medioambientales	Temperatura	0–35 °C (ambiente)
	Humedad	10–80% (sin condensación)
Condiciones medioambientales de almacenamiento	Temperatura	-20–60 °C
	Humedad	10–90% (sin condensación)
Fuente de alimentación	Voltaje de entrada	100-240 V CA, 50-60 Hz
	Consumo: típico	160 W típico (1,0 A con 100-120 V y 0,78 A con 220-240 V)
	Consumo: ahorro de energía	<2W
	Conector de entrada	Tipo 3P IEC
Peso	Con base	29.5 Kg
	Sin base	24 Kg
	Peso bruto	35.2 Kg
Dimensiones		(L*A*F) =977,5*697,5*356,5 (con base) (L*A*F) =977,5*580,5*113,2 (sin base)
Interfaz de montaje con brazo compatible con VESA		200mm x 100mm
Accesorios	Cable de alimentación de CA	3.0 m
	Cable de señal	3,0 m, MiniD-sub de 15 contactos a Mini D-Sub de 15 contactos
	Otros	Cable de audio de 3,0 m Manual del usuario, mando a distancia, 2 pilas AAA 2 cables para los altavoces, 2 tornillos y hoja con instrucciones para la configuración

**SOLUCIONAR PROBLEMAS**

<b>Problema</b>	<b>Compruebe estos elementos</b>
No se muestra ninguna imagen o no hay sonido.	<ul style="list-style-type: none"> <li>Asegúrese de que el cable de alimentación está insertado correctamente en la toma de corriente.</li> <li>La unidad recibe interferencias de otras fuentes distintas a la transmisión. Coloque la antena alejada de dispositivos que puedan causar interferencias. Asegúrese de que el modo de entrada está establecido correctamente para el tipo de entrada deseada.</li> <li>Asegúrese de que el interruptor de alimentación principal de la unidad principal está en la posición de encendido.</li> </ul>
No hay sonido.	<ul style="list-style-type: none"> <li>Asegúrese de que el volumen no está establecido en su valor mínimo.</li> <li>Asegúrese de que el sonido no esté establecido en silencio.</li> <li>Asegúrese de que los auriculares no están conectados.</li> <li>Asegúrese de que la fuente de entrada está conectada correctamente.</li> </ul>
No se muestra ninguna imagen o no hay sonido, sólo ruido.	<ul style="list-style-type: none"> <li>Asegúrese de que el cable de la antena está correctamente conectado.</li> <li>Compruebe si las señales TV/PC/AV/S-V/Y,Cb,Cr se reciben correctamente.</li> </ul>
La imagen no es nítida.	<ul style="list-style-type: none"> <li>Asegúrese de que el cable de la antena está correctamente conectado.</li> <li>Compruebe si las señales de TV se reciben correctamente.</li> </ul>
La imagen es clara o no tiene el color adecuado.	<ul style="list-style-type: none"> <li>Compruebe el ajuste de color.</li> <li>Compruebe el valor del matiz.</li> </ul>
La imagen es demasiado oscura.	<ul style="list-style-type: none"> <li>Compruebe el valor del brillo.</li> <li>La lámpara fluorescente puede haber agotado sus horas de funcionamiento.</li> </ul>
El mando a distancia no funciona.	<ul style="list-style-type: none"> <li>Compruebe las pilas del mando a distancia.</li> <li>Asegúrese de que el sensor del mando a distancia no se encuentra bajo una luz fluorescente intensa.</li> <li>Asegúrese de que no hay ningún objeto que bloquee el sensor de control remoto de la unidad.</li> </ul>
La imagen no está definida.	<ul style="list-style-type: none"> <li>La señal de recepción puede ser débil.</li> <li>Asegúrese de que la antena está orientada en la dirección correcta.</li> <li>Compruebe la función de saturación.</li> </ul>
La imagen es doble o triple.	<ul style="list-style-type: none"> <li>Asegúrese de que la antena está orientada en la dirección correcta.</li> <li>Se pueden estar reflejando ondas eléctricas procedentes de montañas o edificios que causen interferencias.</li> </ul>
La imagen presenta manchas.	<ul style="list-style-type: none"> <li>Puede haber interferencias procedentes de automóviles, trenes, líneas de alta tensión, luces de neón, etc.</li> <li>Puede haber interferencias entre el cable de la antena y el de alimentación. Intente alejarlos tanto como sea posible.</li> </ul>
Hay rayas en la pantalla o los colores se difuminan.	<ul style="list-style-type: none"> <li>Compruebe si la unidad recibe interferencias de otros dispositivos. Las antenas de transmisión de las emisoras, de radioaficionados y de teléfonos móviles también pueden provocar interferencias.</li> <li>Aleje la unidad tanto como sea posible de los dispositivos que puedan causar la interferencia.</li> </ul>



## **GARANTÍA**

NEC Display Solutions of America, Inc. (en adelante "NEC DISPLAY SOLUTIONS") garantiza que este producto no presenta defectos materiales ni de mano de obra y, sujeto a las condiciones que se exponen a continuación, acuerda reparar o reemplazar (según estime oportuno NEC DISPLAY SOLUTIONS) cualquier pieza de la unidad cerrada que se demuestre que está defectuosa durante un período de uno (1) año a partir de la fecha de la compra del primer consumidor. Las piezas de repuesto están garantizadas durante noventa (90) días. La unidad o las piezas sustituidas pueden ser nuevas o restauradas y cumplirán las especificaciones de la unidad o piezas originales. Esta garantía le otorga determinados derechos legales. También puede tener otros derechos que pueden variar según el estado en el que se encuentre. Esta garantía se limita al comprador original del producto y no es transferible. Esta garantía solamente cubre los componentes suministrados por NEC DISPLAY SOLUTIONS. El servicio que se requiera como consecuencia de componentes de otros fabricantes no está cubierto por esta garantía. Para que esté cubierto por la garantía, el producto se debe haber adquirido en EE.UU. o Canadá por el fabricante original. Esta garantía solamente cubre la distribución del Producto en EE.UU. o Canadá por NEC DISPLAY SOLUTIONS. No se presta el servicio de garantía fuera de EE.UU. o Canadá. NEC DISPLAY SOLUTIONS requerirá el comprobante de compra para corroborar la fecha de compra. Tal comprobante debe ser una factura original de la venta o un recibo que contenga el nombre y la dirección del vendedor, del comprador y el número de serie del producto.

El cliente se encargará de enviar el producto, pagar su transporte y entregarlo al distribuidor autorizado a quien lo compró o a otras dependencias autorizadas por NEC DISPLAY SOLUTIONS para realizar los servicios indicados en el paquete original. Todos los Productos devueltos a NEC DISPLAY SOLUTIONS para su reparación DEBEN tener la pertinente aprobación previa, que se puede obtener llamando al teléfono 1-800-632-4662. Nadie antes debe haber modificado, reparado el producto ni haber realizado tareas de mantenimiento en él, excepto las personas autorizadas por NEC DISPLAY SOLUTIONS para prestar dichos servicios. El número de serie del producto no se debe haber modificado ni quitado. Para que el Producto esté cubierto por esta garantía, no debe estar sujeto a la visualización de imágenes fijas durante prolongados períodos de tiempo que provoque la persistencia de imagen (efectos de imagen remanente), a accidentes, mal uso, abuso o utilizado incumpliendo las instrucciones contenidas en el Manual del usuario. Cualquiera de las condiciones mencionadas anteriormente anulará la garantía.

NEC DISPLAY SOLUTIONS NO SE RESPONSABILIZARÁ DE NINGÚN DAÑO DIRECTO, INDIRECTO, INCIDENTAL, CONSECUENTE O DE CUALQUIER OTRO TIPO QUE RESULTE DEL USO DE CUALQUIER PRODUCTO DE NEC DISPLAY SOLUTIONS QUE NO SEA LA RESPONSABILIDAD MENCIONADA ANTERIORMENTE. ESTAS GARANTÍAS SUSTITUYEN AL RESTO DE GARANTÍAS EXPRESAS O IMPLÍCITAS, INCLUIDAS, PERO SIN LIMITARSE A, LAS GARANTÍAS IMPLÍCITAS DE COMERCIABILIDAD O IDONEIDAD PARA UN FIN DETERMINADO. ALGUNOS ESTADOS NO PERMITEN LA EXCLUSIÓN DE GARANTÍAS IMPLÍCITAS O LA LIMITACIÓN DE EXCLUSIONES DE RESPONSABILIDAD POR DAÑOS INCIDENTALES O CONSECUENTES, POR LO QUE ES POSIBLE QUE ES POSIBLE QUE LAS EXCLUSIONES O LIMITACIONES ANTERIORES NO SE APLIQUEN.

Este Producto está garantizado conforme a los términos de esta garantía limitada. Los clientes son conscientes de que, entre otros factores, el rendimiento del Producto depende de la configuración del sistema, el software, la aplicación, los datos del cliente y el control del usuario del sistema. Aunque los Productos de NEC DISPLAY SOLUTIONS se consideran compatibles con muchos sistemas, la implementación funcional específica por parte de los clientes del Producto puede variar. Por tanto, la idoneidad para una aplicación o fin determinado, debe ser determinado por el cliente y no entra dentro de la garantía de NEC DISPLAY SOLUTIONS.

Para obtener el nombre del centro de servicio técnico autorizado más cercano de NEC Display Solutions of America, Inc., póngase en contacto con NEC Display Solutions of America, Inc. llamando al teléfono 1-800-632-4662.