

SHARP

Projektor

M401H-W / M421W-W

Manual do usuário

Nº do modelo
XP-M401H-W / XP-M421W-W

ÍNDICE

Declaração de Conformidade do Fornecedor	III
Informações importantes	IV

INTRODUÇÃO 1

Visão geral da embalagem	1
Visão geral do Produto	2
Conexões	3
Teclado	4
Controle remoto	5
Cabo de alimentação	7
Adaptador CA	7

CONFIGURAÇÃO E INSTALAÇÃO 8

Instalação do projetor	8
Conectando-se a um computador	9
Conectando-se a um reprodutor de mídia	10
Ajuste da imagem projetada	11
Configuração remota	13

USANDO O PROJETOR 15

Ligar/Desligar o projetor	15
Selecionando uma origem de entrada	16
Navegação e funcionalidades do menu	17
Árvore do Menu OSD	18
Exibe o menu de definições de imagem	21
Menu de exibição 3D	22
Exibir menu de relação de aspecto	23
Mostrar menu de zoom	26
Mostrar menu de trapézio	26
Menu de áudio mudo	27
Menu de volume de áudio	27
Menu de configuração de projeção	28
Menu de configuração do local de projeção	28
Menu de configurações de potência	28
Menu de configuração de segurança	28
Configuração do menu HDMI CEC	31
Menu de configuração padrão de teste	31
Menu de opções de configuração	31
Menu de informações	32

INFORMAÇÕES ADICIONAIS	33
Resoluções compatíveis.....	33
Tamanho da imagem e distância de projeção	39
Dimensões do projetor e instalação da montagem do teto	41
Comandos RS232 e lista de funções do protocolo	42
Solução de problemas.....	43
Indicador de advertência	45
Especificações.....	46
Manutenção.....	48
Dimensões do gabinete.....	49

Declaração de Conformidade do Fornecedor

PROJETOR SHARP, XP-M401H-W / XP-M421W-W

Este dispositivo está em conformidade com a Parte 15 das regras FCC. A operação está sujeita a estas duas condições: (1) Este dispositivo não pode causar interferência prejudicial e (2) Este dispositivo deve aceitar qualquer interferência recebida incluindo aquela que pode causar operação indesejável.

Parte responsável:

SHARP ELECTRONICS CORPORATION
100 Paragon Drive, Montvale, NJ 07645
TEL: (630) 467-3000 www.sharpnecdisplays.us

AVISO:

Os regulamentos da FCC afirmam que quaisquer alterações ou modificações não autorizadas neste equipamento não expressamente aprovadas pelo fabricante podem anular a autoridade do usuário para operar este equipamento.

NOTA:

Este equipamento foi testado e verificado como conforme com os limites de um dispositivo digital Classe B acordo com a Parte 15 das Regras FCC. Estes limites foram estipulados para oferecer proteção razoável contra interferência prejudicial numa instalação residencial.

Este equipamento gera, usa e pode irradiar energia de radiofrequência e, se não for instalado e usado de acordo com as instruções, pode causar interferência prejudicial às radiocomunicações. Entretanto, não há qualquer garantia de que a interferência não ocorrerá numa instalação em particular.

Se este equipamento causar interferência prejudicial à recepção de rádio ou televisão, o que pode ser determinado desligando e ligando o equipamento, o usuário deverá tentar corrigir a interferência tomando uma ou mais das seguintes medidas:

- Reorientar ou reposicionar a antena receptora.
- Aumentar a distância entre o equipamento e o receptor.
- Conectar o equipamento a uma tomada num circuito diferente daquele ao qual o receptor está conectado.
- Consultar o revendedor ou um técnico especializado em rádio/ TV para obter ajuda.

Informações importantes

Cuidado de Segurança do Laser

Obedeça às leis e regulamentos do seu país em relação à instalação e gerenciamento do dispositivo. Este produto é classificado como Classe 1 da IEC 60825-1:2014 e RG2 da IEC 62471-5:2015.

AVISO

PRODUTO LASER CLASSE 1 DA IEC 60825-1:2014

- O uso de controles ou ajustes ou operação de procedimentos diferentes dos especificados neste documento podem resultar em exposição perigosa à radiação.
A exposição à energia do laser perto da abertura pode causar queimaduras.

Grupo de risco 2 (GP2)

AVISO

- Como acontece com qualquer fonte de luz brilhante, não olhe fixamente para o feixe, RG2 IEC/EN 62471-5:2015.

Apenas EUA

- Em conformidade com 21 CFR 1040.10 e 1040.11, exceto para conformidade como um LIP do Grupo de Risco 2, conforme definido na IEC 62471-5:Ed. 1.0. Para mais informações, veja a Notificação Laser N° 57, de 8 de maio de 2019.

AVISO

- Não olhe para o feixe do projetor a qualquer distância do projetor. Um adulto deve supervisionar as crianças para evitar riscos de exposição.
- Assegure-se de que não há ninguém olhando para a lente, ao usar o controle remoto para iniciar o projetor.
- Não olhe para a luz projetada usando dispositivos ópticos (binóculos, telescópios, lupas, refletores, etc.).
- [AVISO: MONTE ACIMA DAS CABEÇAS DAS CRIANÇAS.]
O uso de uma montagem de teto é recomendada com este produto para colocá-lo acima dos olhos das crianças.



Informações do Laser

- Comprimento de onda: 449-461nm
- Potência máxima: 54W









Sobre os símbolos

Para garantir o uso seguro e adequado do produto, este manual usa vários símbolos para evitar ferimentos a você e a outras pessoas, bem como danos à propriedade.

Os símbolos e seus significados são descritos abaixo. Certifique-se de entendê-los completamente antes de ler este manual.

 AVISO	Se não observar este símbolo e manusear o produto incorretamente, isto pode resultar em acidentes que levam à morte ou ferimentos graves.
 CUIDADO	Se não observar este símbolo e manusear o produto incorretamente, isto pode resultar em ferimentos pessoais ou danos à propriedade circundante.

Exemplos de símbolos

	Este símbolo indica que você deve ter cuidado com choques elétricos.
	Este símbolo indica que você deve ter cuidado com altas temperaturas.
	Este símbolo indica algo que deve ser proibido.
	Este símbolo indica algo que não deve ser molhado.
	Este símbolo indica que você não deve tocar com as mãos molhadas.
	Este símbolo indica algo que não deve ser desmontado.
	Este símbolo indica coisas que você deve fazer.
	Este símbolo indica que o cabo de alimentação deve ser desconectado da tomada.

⚠ AVISO

Luz projetada

Luz projetada e o pictograma/etiqueta indicado no gabinete

- Este produto é classificado como Classe 1 da IEC 60825-1:2014.
- Não olhe para a lente do projetor.
Uma luz forte que pode prejudicar sua visão é projetada quando o projetor está funcionando. A exposição à energia do laser perto da abertura pode causar queimaduras. Tenha cuidado especial quando houver crianças por perto.
- Não olhe para a luz projetada usando dispositivos ópticos (lupas, refletores, etc.). Se fizer isso, pode resultar em deficiência visual.
- Assegure-se de que não há ninguém olhando para a lente, dentro do alcance de projeção antes de ligar o projetor.
- Não permita que crianças operem o projetor sozinhas. Quando uma criança está operando o projetor, um adulto deve estar sempre presente e observar a criança com atenção.
- O pictograma abaixo, indicado próximo à lente no gabinete, descreve que este projetor é classificado no grupo de risco 2 da IEC 62471-5:2015. Como acontece com qualquer fonte de luz, não olhar fixamente para o feixe, RG2 IEC 62471-5:2015.

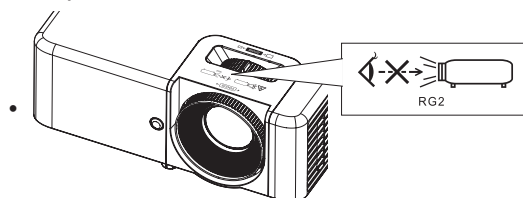

- O cuidado e as etiquetas explicativas do PRODUTO A LASER na Classe 1 em conformidade com IEC 60825-1:2014 estão coladas nas posições indicadas abaixo.

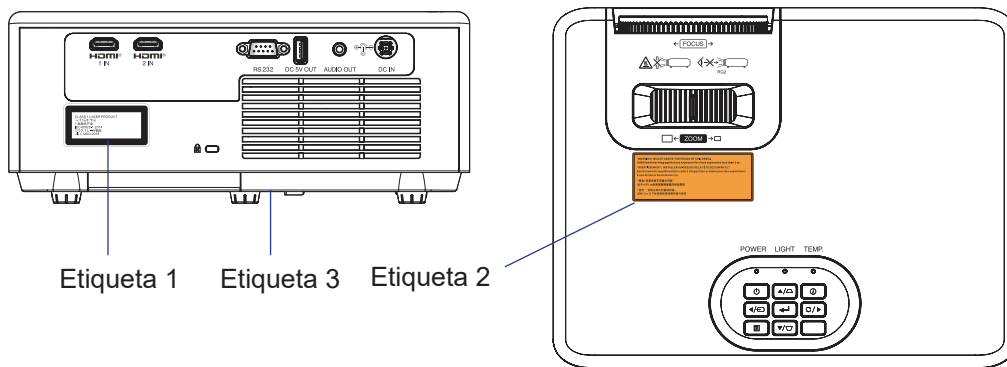

Etiqueta 1

Etiqueta de produto a laser classe 1



Etiqueta 2

Etiqueta de advertência adicional da FDA (somente para os EUA)

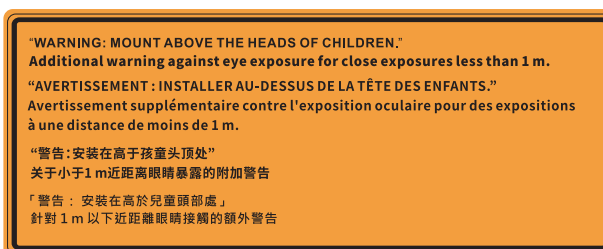

AVISO

Etiqueta 3 Etiqueta do produto (etiqueta de classificação/etiqueta de identificação) na parte inferior do produto



PROIBIDO

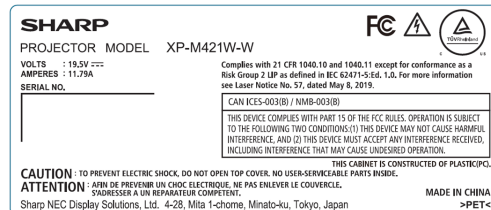
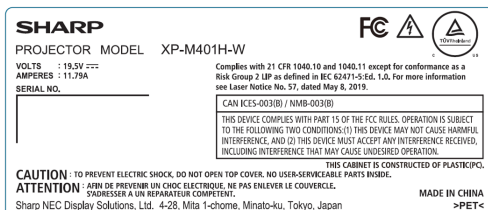

Fonte de alimentação



NECESSÁRIO

Use uma fonte de alimentação de tensão adequada.

- Este projetor foi projetado para ser usado com uma fonte de alimentação de 100–240 VCA, 50/60 Hz. Antes de usar o projetor, verifique se a fonte de alimentação à qual o projetor deve ser conectado atende a esses requisitos.
- Use uma tomada elétrica como fonte de alimentação do projetor. Não conecte o projetor diretamente à fiação elétrica da luz. É perigoso fazer isto.



DEVE SER
ATERRADO

Conectando o cabo de alimentação à terra

- Este equipamento foi projetado para ser usado na condição do cabo de alimentação conectado à terra. Se o cabo de alimentação não estiver conectado à terra, pode causar choque elétrico. Certifique-se de que o cabo de alimentação esteja conectado diretamente à tomada e aterrado corretamente.
Não use um adaptador conversor de plugue de 2 pinos.
- Certifique-se de conectar o projetor e o computador (fonte de sinal) ao mesmo ponto de aterramento.
Se o projetor e o computador (fonte de sinal) forem conectados a diferentes pontos de aterramento, flutuações no potencial de aterramento podem causar incêndio ou fumaça.



NECESSÁRIO



PROIBIDO



PERIGOSA
VOLTAGEM



NÃO TOQUE
COM MÃOS
MOLHADAS

Manuseio do adaptador CA e do cabo de alimentação

- Use o adaptador CA e o cabo de alimentação fornecido com este projetor. Se o cabo de alimentação fornecido não atender aos requisitos do padrão de segurança do seu país e a voltagem e corrente para sua região, certifique-se de usar o cabo de alimentação compatível.
 - O cabo de alimentação que você usa deve ser aprovado e estar em conformidade com os padrões de segurança do seu país. Consulte as "Especificações" no Manual do Usuário sobre a especificação do cabo de alimentação.
Para selecionar um cabo de alimentação apropriado, verifique você mesmo a tensão nominal para sua região.
 - O adaptador CA e o cabo de alimentação incluídos com este projetor devem ser usados exclusivamente com este projetor. Por segurança, não o use com outros dispositivos.
 - Manuseie o adaptador CA e o cabo de alimentação com cuidado. Danificar o cabo pode causar incêndio ou choque elétrico.
 - Não coloque objetos pesados sobre o cabo.
 - Não coloque o cabo sob o projetor.
 - Não cubra o cabo com um tapete, etc.
 - Não arranhe ou modifique o cabo.
 - Não dobre, torça ou puxe o cabo com força excessiva.
 - Não aplique calor no cabo.
- Se o adaptador CA e o cabo de alimentação estiverem danificados (fios expostos, fios quebrados, etc.), peça ao seu revendedor para substituí-los.
- Não toque no plugue de alimentação se ouvir um trovão. Se fizer isso, pode resultar em choque elétrico.
 - Não conecte ou desconecte o adaptador CA e o cabo de alimentação com as mãos molhadas. Se fizer isso, pode resultar em choque elétrico.

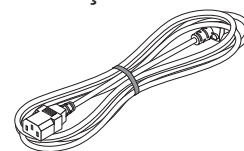

AVISO

Instalação



PRO



NÃO

DESCONECTE



**REMOVER O
PLUGUE DO
CABO DE
ALIMENTAÇÃO**

Não use em locais como os descritos abaixo.

- Não use em locais como os descritos abaixo. Isso pode causar incêndio ou choque elétrico.
 - Mesas trêmulas, superfícies inclinadas ou outros locais instáveis.
 - Espaços mal ventilados.
 - Perto de um radiador, outras fontes de calor ou sob luz solar direta.
 - Áreas de vibração contínua.
 - Áreas úmidas, empoeiradas, úmidas ou oleosas.
 - Um ambiente onde existem gases corrosivos (dióxido de enxofre, sulfeto de hidrogênio, dióxido de nitrogênio, cloro, amônia, ozônio, etc.).
 - Ao ar livre.
 - Ambiente de alta temperatura onde a umidade muda rapidamente e com ocorrência provável de condensação.
- Não use em locais como os descritos abaixo, onde o projetor possa se molhar. Isso pode causar incêndio ou choque elétrico.
 - Não use na chuva ou neve, à beira-mar ou à beira-mar, etc.
 - Não use em um banheiro ou chuveiro.
 - Não instale sob equipamentos que descarregam água, como condicionadores de ar.
 - Não coloque vasos ou vasos de plantas sobre o projetor ou o adaptador CA.
 - Não coloque copos, cosméticos ou medicamentos no projetor ou no adaptador CA. Se água, etc. entrar no projetor ou no adaptador CA, primeiro desligue o projetor, depois desconecte o cabo de alimentação da tomada e entre em contato com seu revendedor.



CUIDADO

Instalação suspensa no teto

- Consulte seu revendedor para instalar o projetor no teto. Técnicas especiais são necessárias para a instalação no teto. NÃO deixe o trabalho de instalação para pessoas que não sejam instaladores. Isso pode resultar na queda do projetor e causar ferimentos.
- Não nos responsabilizamos por qualquer acidente e/ou dano resultante de instalação ou manuseio inadequado, uso indevido, modificação ou desastres naturais.
- Quando instalado suspenso no teto, etc., não pendure no projetor. O projetor pode cair e causar ferimentos.
- Ao instalar suspenso no teto, use uma tomada elétrica que esteja ao alcance para que o cabo de alimentação possa ser facilmente conectado e desconectado.

 **AVISO**

Sobre o uso



PROIBIDO



**REMOVER O
PLUGUE DO
CABO DE
ALIMENTAÇÃO**

Não coloque objetos dentro do projetor.

- Não insira ou deixe cair metal ou objetos combustíveis ou outros materiais estranhos no projetor pelas aberturas de ventilação. Isso pode causar incêndio ou choque elétrico. Tenha especial cuidado se houver crianças em casa. Se um objeto estranho entrar no projetor, primeiro desligue o projetor, depois desconecte o cabo de alimentação da tomada e entre em contato com seu revendedor.



**REMOVER O
PLUGUE DO
CABO DE
ALIMENTAÇÃO**

Remover o plugue do cabo de alimentação se o projetor apresentar mau funcionamento.

- Se o projetor ou o adaptador CA emitir fumaça ou odores ou sons estranhos, ou se o projetor ou o adaptador CA tiver caído ou o gabinete quebrado, desligue o projetor e desconecte o cabo de alimentação da tomada. Pode causar não apenas incêndio ou choque elétrico, mas também sérios danos à visão ou queimaduras. Entre em contato com seu revendedor para reparos. Nunca tente consertar o projetor por conta própria. É perigoso fazer isto.



**NÃO
DESMONTAR**

Não desmonte o projetor ou o adaptador CA.

- Não remova ou abra o gabinete do projetor ou o adaptador CA. Além disso, não modifique o projetor ou o adaptador CA.. Existem áreas de alta tensão no projetor e no adaptador CA. Pode causar incêndio, choque elétrico ou vazamento de luz laser, resultando em sérios danos à visão ou queimaduras. Entregue ao pessoal de serviço qualificado para executar a inspeção, ajustes e reparos do interior.



PROIBIDO



**CUIDADO
QUANTO A ALTA
TEMPERATURA**

Não coloque objetos na frente da lente enquanto o projetor estiver funcionando.

- Não deixe a tampa da lente na lente enquanto o projetor estiver funcionando. A tampa da lente pode esquentar e ficar deformada.
- Não coloque objetos na frente da lente que obstruam a luz enquanto o projetor estiver funcionando. O objeto pode ficar quente e ser quebrado ou pegar fogo.
- O pictograma abaixo indicado no gabinete significa a precaução para evitar colocar objetos na frente da lente do projetor.



PROIBIDO

Ao limpar o projetor

- Não use pulverizadores de gás inflamável para remover a poeira da lente, gabinete, etc. Isso pode causar incêndios.











PROIBIDO

Não use em locais de alta segurança.







- O uso do produto não deve ser acompanhado por riscos ou perigos fatais que possam levar diretamente à morte, ferimentos pessoais, danos físicos graves ou outras perdas, incluindo controle de reação nuclear em instalações nucleares, sistema de suporte médico de vida e controle de lançamento de mísseis em um sistema de armas.

CUIDADO

Cabo de alimentação

 NECESSÁRIO	Manuseio do adaptador CA e do cabo de alimentação <ul style="list-style-type: none">• O projetor deve ser instalado próximo a uma tomada elétrica de fácil acesso.• Ao conectar o adaptador CA ao terminal de entrada CC do projetor e conectar o cabo de alimentação ao adaptador CA e à tomada, certifique-se de que o conector esteja totalmente e firmemente inserido. Conexão frouxa do cabo de alimentação pode causar incêndio ou choque elétrico.
 NECESSÁRIO	Limpe periodicamente a poeira e outros detritos da tomada de energia <ul style="list-style-type: none">• Se não fizer isso, pode resultar em incêndio ou choque elétrico.
 NECESSÁRIO  REMOVER O PLUGUE DO CABO DE ALIMENTAÇÃO	Manuseio do cabo de alimentação seguindo as instruções abaixo para evitar incêndio ou choque elétrico <ul style="list-style-type: none">• Ao conectar ou desconectar o cabo de alimentação, puxe o cabo de alimentação segurando sua tomada.• Desconecte o cabo de alimentação da tomada antes de limpar o produto ou quando não planeja usar o produto por um longo período.• Quando o cabo de alimentação ou tomada estiver quente ou danificado, desconecte o cabo de alimentação da tomada e entre em contato com seu revendedor.
 NECESSÁRIO	Desconecte os cabos de alimentação e outros cabos antes de mover o projetor <ul style="list-style-type: none">• Antes de mover o produto, certifique-se de que o produto esteja desligado, desconecte o cabo de alimentação da tomada e verifique se todos os cabos que conectam o produto a outros dispositivos estão desconectados.
 PROIBIDO	Não use o cabo de alimentação com uma extensão <ul style="list-style-type: none">• Adicionar um cabo de extensão pode causar incêndio como resultado de superaquecimento.
Adaptador CA	
 PROIBIDO	Não toque no adaptador CA por longos períodos <ul style="list-style-type: none">• Não toque no adaptador CA por longos períodos de tempo durante ou após o uso do projetor. Isso pode causar queimaduras.• Depois de desligar o projetor, aguarde cerca de 30 minutos antes de tocar no adaptador CA.
Sobre o uso	
 NECESSÁRIO	Operações de foco e zoom <ul style="list-style-type: none">• Ao ajustar o foco ou o zoom, faça-o por trás ou pela lateral do projetor. Se essas operações forem realizadas pela frente, seus olhos podem ser expostos a uma luz forte e se machucar.

CUIDADO

 PROIBIDO	Manuseio de pilhas <p>O uso incorreto das pilhas pode resultar em vazamentos ou estouro.</p> <ul style="list-style-type: none">• Use apenas as pilhas especificadas.• Insira as pilhas que correspondem aos sinais (+) e (-) de cada pilhas com os sinais (+) e (-) do compartimento das pilhas.• Não misture marcas de pilhas.• Não combine pilhas novas e velhas. Isso pode reduzir a vida útil da pilha ou causar vazamento de líquido das pilhas.• Remova as pilhas gastas imediatamente para evitar que o ácido da bateria vazze para o compartimento da pilha. <p>Se o fluido da pilha vazar entrar em contato com sua pele ou roupas, enxágue imediatamente e abundantemente. Se entrar em contato com o olho, enxágue-o bem em vez de esfregar e procure tratamento médico imediatamente. O fluido da pilha vazada que entra em contato com o olho ou a roupa pode causar irritação na pele ou danificar o olho.</p> <ul style="list-style-type: none">• Se você não for usar o controle remoto por um longo período, remova as pilhas.• Deixar uma pilha em um ambiente com temperatura extremamente alta, ou uma pilha sujeita a pressão de ar extremamente baixa, pode resultar em explosão ou vazamento de líquido ou gás inflamável.
 PROIBIDO	<ul style="list-style-type: none">• Descarte adequadamente as pilhas gastas. Eliminação de uma pilha no fogo ou em um forno quente, ou esmagamento ou corte mecânico de uma pilha, o pode resultar em uma explosão.• Não provoque curto-circuito nas pilhas.• Não carregue as pilhas. As pilhas fornecidas não são recarregáveis.• Entre em contato com seu revendedor ou autoridades locais ao descartar as pilhas.
 PROIBIDO  CUIDADO QUANTO A ALTA TEMPERATURA	Sobre as aberturas <ul style="list-style-type: none">• Não obstrua as aberturas de ventilação do projetor. Além disso, não coloque objetos macios como papel ou panos embaixo do projetor. Isso pode causar incêndio. Deixe espaço suficiente entre o local onde o projetor está instalado e seus arredores (como regra geral, pelo menos 30 cm/12 polegadas para a ventilação de entrada, 30 cm/12 polegadas para a ventilação de exaustão).• Não toque na área de abertura de exaustão durante a projeção ou imediatamente após a projeção de imagens. A área de abertura de exaustão pode estar quente neste momento e tocá-la pode causar queimaduras.
 PROIBIDO	Mover o projetor <ul style="list-style-type: none">• Ao mover o projetor, não segure a seção da lente. O anel de foco pode girar, fazendo com que o projetor caia e resultando em ferimentos.
 NECESSÁRIO	Precauções de saúde para usuários que visualizam imagens 3D <p>Antes de visualizar, certifique-se de ler as precauções de saúde que podem ser encontradas no manual do usuário incluído com seus óculos 3D ou seu conteúdo compatível com 3D, como discos Blu-ray, videogames, arquivos de vídeo do computador e similares.</p> Para evitar quaisquer sintomas adversos, preste atenção ao seguinte: <ul style="list-style-type: none">• Não use óculos 3D para visualizar qualquer material que não seja imagens 3D.• Deixe uma distância de 2 m/7 pés ou mais entre a tela e um usuário. Visualizar imagens 3D de uma distância muito próxima pode cansar seus olhos.• Evite visualizar imagens 3D por um período prolongado de tempo. Faça uma pausa de 15 minutos ou mais após cada hora de visualização.• Se você ou qualquer membro da sua família tiver histórico de convulsões sensíveis à luz, consulte um médico antes de visualizar imagens 3D.• Ao visualizar imagens 3D, se você ficar doente, ou tiver náusea, tontura, enjoo, dor de cabeça, fadiga ocular, visão embaçada, convulsões e dormência, pare de visualizá-las. Se os sintomas persistirem, consulte um médico.• Visualize imagens 3D na frente da tela. A visualização de um ângulo pode causar fadiga ou fadiga ocular.

CUIDADO



NECESSÁRIO

Evite locais com temperaturas e umidade extremas

- Se fizer isso pode causar incêndio, choque elétrico ou danos ao projetor. O ambiente de uso deste projetor é o seguinte:
 - A temperatura de operação: 0 °C a 40 °C / 32°F a 104°F / umidade: 20 a 80% (sem condensação)
 - A temperatura de armazenamento: -10 °C a 50 °C / 14°F a 122°F / umidade: 20 a 80% (sem condensação)

Inspeções e Limpeza



NECESSÁRIO

Inspecionando o projetor e limpando o interior

- Consulte seu revendedor uma vez por ano para limpar o interior do projetor. A poeira pode se acumular dentro do projetor se ele não for limpo por longos períodos de tempo, causando incêndios ou mau funcionamento.

Notas sobre instalação e manutenção

Não instale ou armazene em locais como os descritos abaixo.

- Locais que amplificam vibrações e impactos
Se instalado em locais onde as vibrações de fontes de energia e similares são transmitidas, ou em veículos ou embarcações, etc., o projetor pode ser afetado por vibrações ou choques que podem danificar as peças internas e causar mau funcionamento.
- Perto de linhas de alta tensão e fontes de energia
Isso poderia danificar a unidade.
- Locais onde fortes campos magnéticos são gerados
Isso pode causar mau funcionamento.
- Ao ar livre e locais com umidade ou poeira
Locais expostos a óleo, fumaça ou vapor
Locais onde são gerados gases corrosivos
Substâncias aderentes, como óleo, produtos químicos e umidade, podem causar deformação ou rachaduras no gabinete, corrosão das peças metálicas ou mau funcionamento.

Para o revendedor e o instalador

1. Para evitar que o projetor caia, instale-o no teto de forma com resistência suficiente para aguentar o peso combinado do projetor e da unidade de montagem no teto por um longo período de tempo.
2. Ao instalar o projetor no teto, certifique-se de fazê-lo corretamente de acordo com o manual de instalação da unidade de montagem no teto. Certifique-se de usar as conexões de metal fixas e apertar bem os parafusos.
3. Para evitar que o projetor caia, use fios de prevenção de quedas.
 - Use acessórios de metal disponíveis comercialmente para unir a parte robusta de um edifício ou construção e a barra de segurança do projetor com os fios de prevenção de quedas.
 - Use acessórios de metal disponíveis comercialmente e fios de prevenção de quedas que tenham resistência suficiente para aguentar o peso combinado do projetor e da unidade de montagem no teto.
 - Afrouxe ligeiramente os fios de prevenção de quedas para não sobrecarregar o projetor.
 - Consulte a “**Visão geral do produto**” para obter o local da abertura da corrente de segurança. (→ página 2)

Eliminação do seu produto usado

Se você deseja eliminar produtos elétricos e eletrônicos usados, entre em contato com as autoridades locais e pergunte sobre o método correto de eliminação.

Protegendo informações pessoais

Informações de identificação pessoal, como senha de segurança, podem ser salvas no projetor.

Antes de transferir ou descartar o projetor, limpe esses dados executando [Configurar] → [Restaurar] no menu na tela.

Cuidados para garantir o desempenho do projetor

- Se luz intensa, como feixes de laser, entrar na lente, isso poderá causar mau funcionamento.
- Consulte o seu revendedor antes de usar em locais onde haja muita fumaça de cigarro ou poeira.
- Quando o projetor é usado em grandes altitudes (locais onde a pressão atmosférica é baixa), pode ser necessário substituir as peças ópticas mais cedo do que o normal.
- Sobre como mover o projetor
 - Certifique-se de colocar a tampa da lente para não arranhar a lente.
 - Não sujeite o projetor a vibrações ou choques fortes.
Caso contrário, o projetor pode ser danificado.
- Não use os pés de inclinação para outros fins que não sejam ajustar a inclinação do projetor.
- O manuseio inadequado, como carregar o projetor pelos pés inclinados ou usá-lo encostado na parede, pode causar mau funcionamento.
- O projetor não suporta a instalação empilhada. Não empilhe projetores diretamente uns sobre os outros. Se fizer isso, poderá causar danos ou falhas.
- Não toque na superfície da lente de projeção com as mãos nuas. Impressões digitais ou sujeira na superfície da lente de projeção serão ampliadas e projetadas na tela. Não toque na superfície da lente de projeção.
- Não desconecte o cabo de alimentação do projetor ou da tomada da rede durante a projeção. Isso pode levar ao mau funcionamento.

- Sobre o manuseio do controle remoto
 - O controle remoto não funcionará se o sensor de sinal remoto do projetor ou o transmissor de sinal do controle remoto for exposto a luz forte ou se houver obstáculos entre eles que obstruam os sinais.
 - Opere o controle remoto a menos de 6 metros (19,7 pés) do projetor, apontando-o para o sensor de sinal remoto do projetor.
 - Não deixe cair o controle remoto nem o manuseie incorretamente.
 - Não deixe entrar água ou outros líquidos no controle remoto. Se o controle remoto ficar molhado, limpe-o imediatamente.
 - Evite usar em locais quentes e úmidos, tanto quanto possível.
- Tome medidas para evitar que a luz externa brilhe na tela.

Certifique-se de que apenas a luz do projetor brilhe na tela. Quanto menos luz externa na tela, maior o contraste e mais bonitas são as imagens.
- Sobre as telas

As imagens não ficarão nítidas se houver sujeira, arranhões, descoloração, etc. na tela. Manuseie a tela com cuidado, protegendo-a de substâncias voláteis, arranhões e sujeira.

Espaço para instalar o projetor

Ao instalar o projetor, mantenha espaço suficiente ao redor dele, conforme descrito abaixo. Caso contrário, a exaustão quente emitida pelo projetor pode ser retomada.

Além disso, certifique-se de que nenhum vento de um ar condicionado atinja o projetor.

O sistema de controle de calor do projetor pode detectar uma anormalidade (erro de temperatura) e desligar automaticamente a energia.

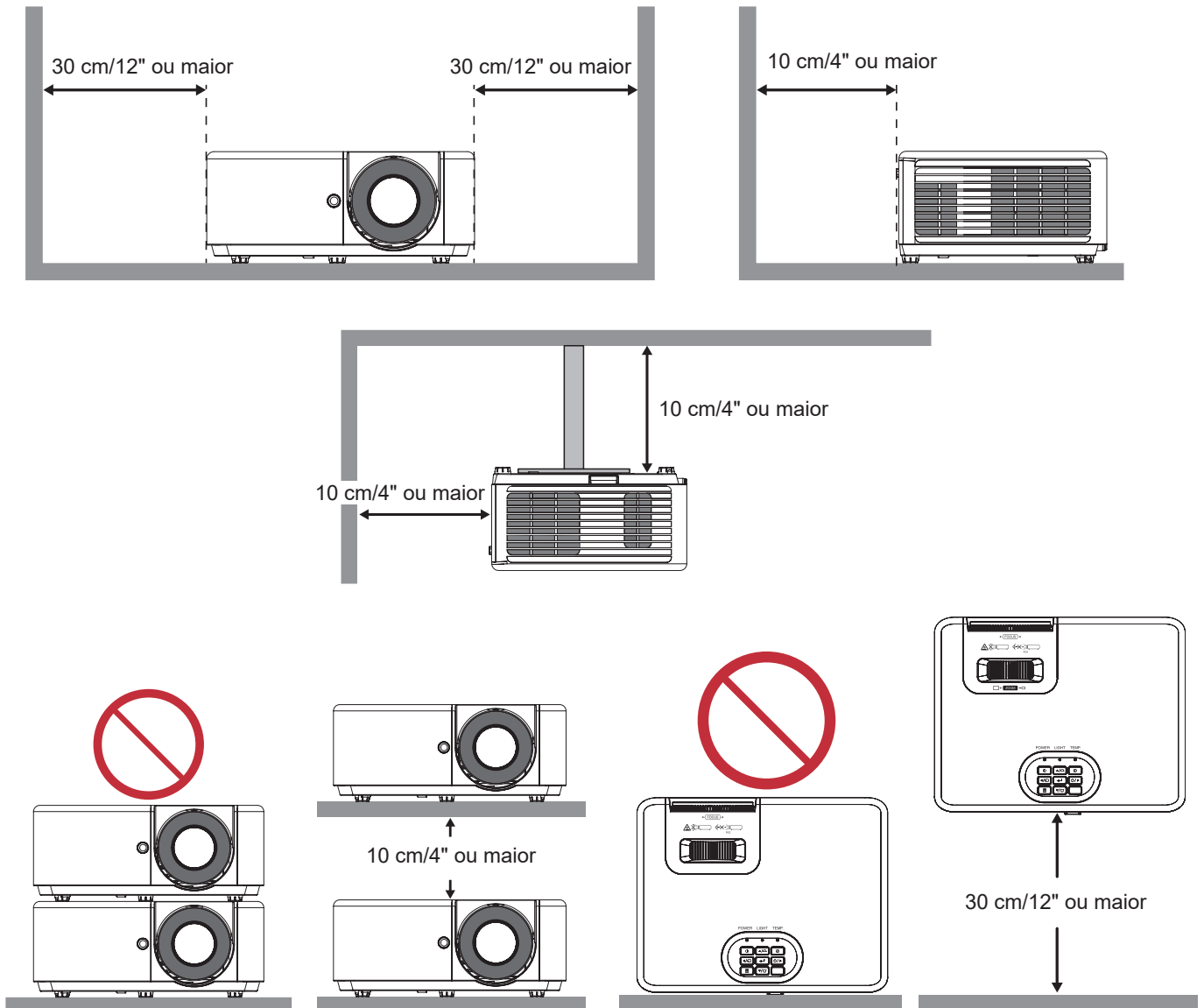

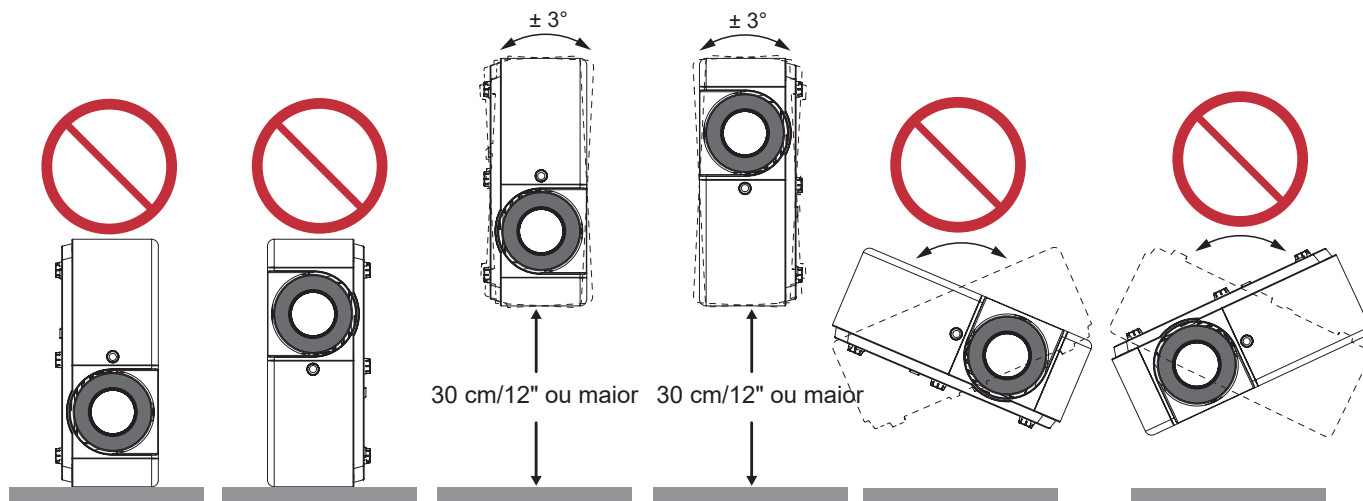

Aviso do adaptador CA

Coloque o adaptador CA a pelo menos 30 cm de distância do projetor.

Se o calor do projetor fizer com que o adaptador CA fique quente, o projetor pode não funcionar corretamente.

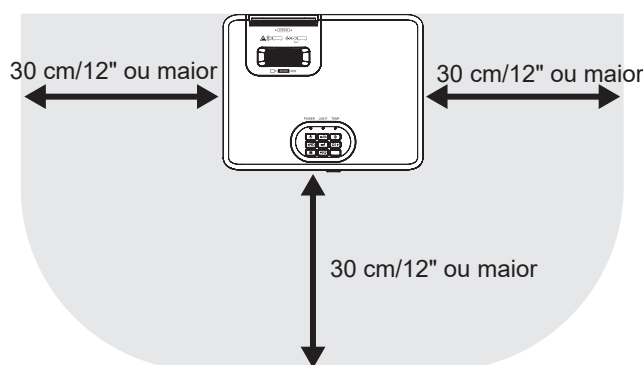

Sobre os direitos autorais das imagens originais projetadas

Observe que o uso deste projetor para fins de ganho comercial ou atração da atenção do público em um local como uma cafeteria ou hotel e o uso de compressão ou expansão da imagem da tela com as seguintes funções pode gerar preocupações sobre a violação de direitos autorais protegidos pela lei de direitos autorais.

[Relação de aspecto], [Distorção trapezoidal], recurso de ampliação e outros recursos semelhantes.

[Desligar Auto.] Função

A configuração padrão de fábrica para [Desligar Auto.] é de 15 minutos. Se nenhum sinal de entrada for recebido e nenhuma operação for realizada no projetor durante 15 minutos, o projetor será desligado automaticamente para economizar no consumo de energia. Para controlar o projetor por um dispositivo externo, defina [Desligar Auto.] para [0]. Consulte a página 28 para obter detalhes.

Marcas comerciais

- DLP®, logotipo DLP e BrilliantColor™ são marcas comerciais ou marcas registradas da Texas Instruments nos Estados Unidos e em outros países.
- Os termos HDMI, HDMI High-Definition Multimedia Interface, HDMI Trade dress e os logótipos HDMI são marcas comerciais ou marcas comerciais registadas da HDMI Licensing Administrator, Inc.



- Blu-ray é uma marca comercial da Blu-ray Disc Association.
- Outros nomes de produtos e empresas mencionados neste manual do usuário podem ser marcas comerciais ou marcas comerciais registadas de seus respectivos proprietários.

INTRODUÇÃO

Visão geral da embalagem

Retire cuidadosamente e verifique se você tem os itens listados abaixo sob acessórios padrão. Alguns dos itens em acessórios opcionais podem não estar disponíveis, dependendo do modelo, especificação e sua região de compra. Por favor, verifique com o local de compra. Alguns acessórios podem variar de região para região.

O cartão de garantia só é fornecido em algumas regiões específicas. Consulte seu revendedor para informações detalhadas.

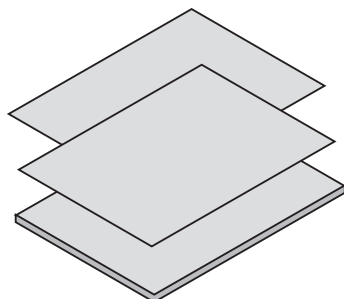
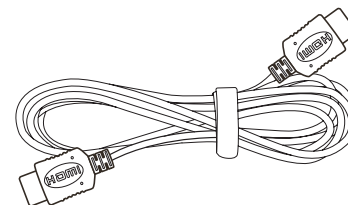
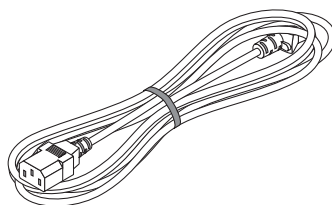
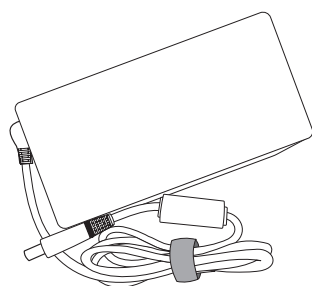
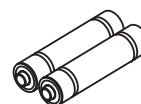
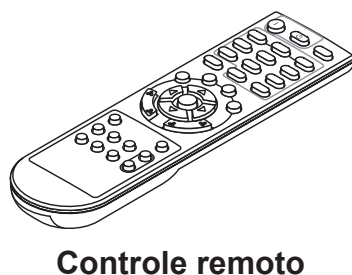
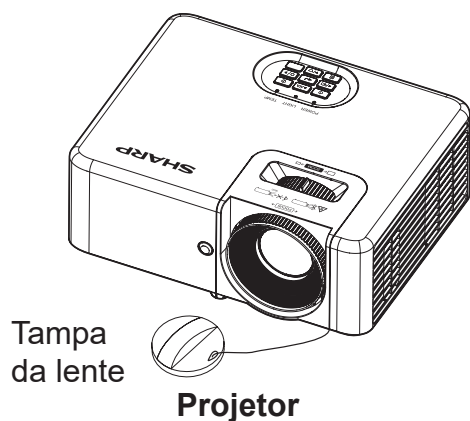

- **Informações importantes**
- **Guia de configuração rápida**
- **Garantia limitada**

Visão geral do Produto

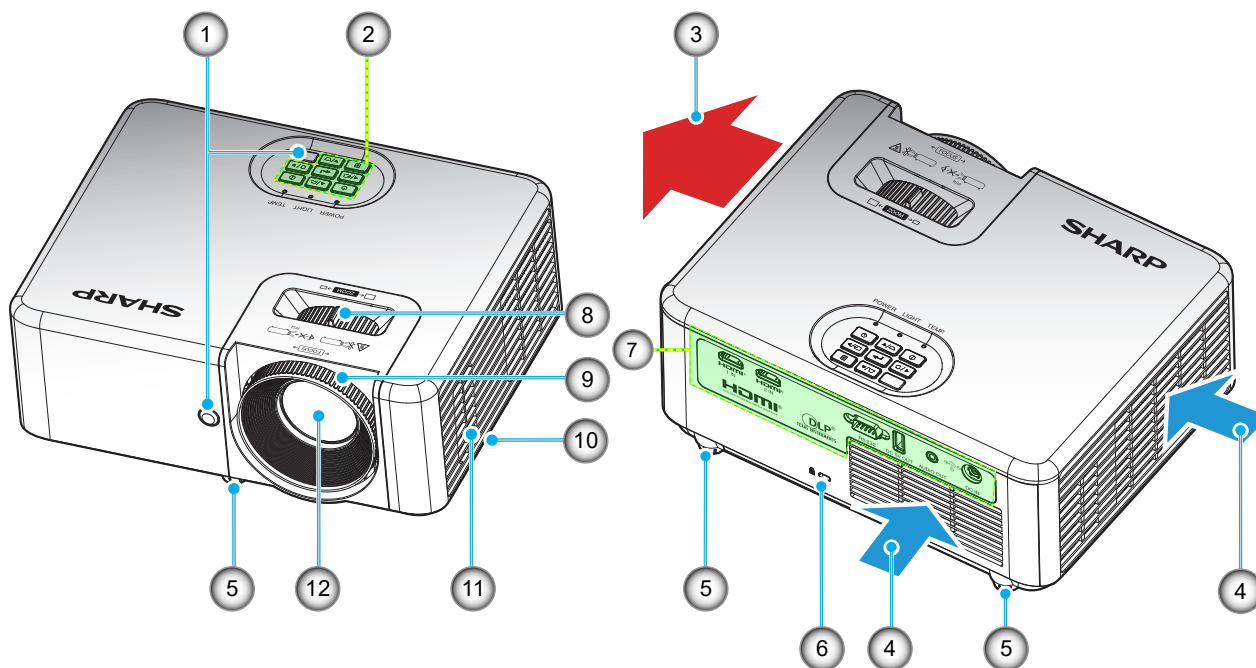

Nota:

- Não bloqueie a entrada do projetor e as saídas de exaustão.
- Ao operar o projetor em um espaço fechado, deixe pelo menos 30 cm de área livre ao redor das ventilações de admissão e de exaustão.
- Conecte um dispositivo antifurto à abertura da corrente de segurança. A abertura da corrente de segurança aceita fios ou correntes de segurança de até aproximadamente 0,2 polegada / 5 mm de diâmetro.

Não	Item	Não	Item
1.	Receptor de infravermelho	7.	Entrada / Saída
2.	Teclado	8.	Anel de zoom
3.	Dutos de ventilação (saída)	9.	Anel de foco
4.	Ventilação (entrada)	10.	Abertura da corrente de segurança
5.	Pés de ajuste de inclinação	11.	Alto-falante
6.	Porta para trava Kensington™ 	12.	Lente

Conexões

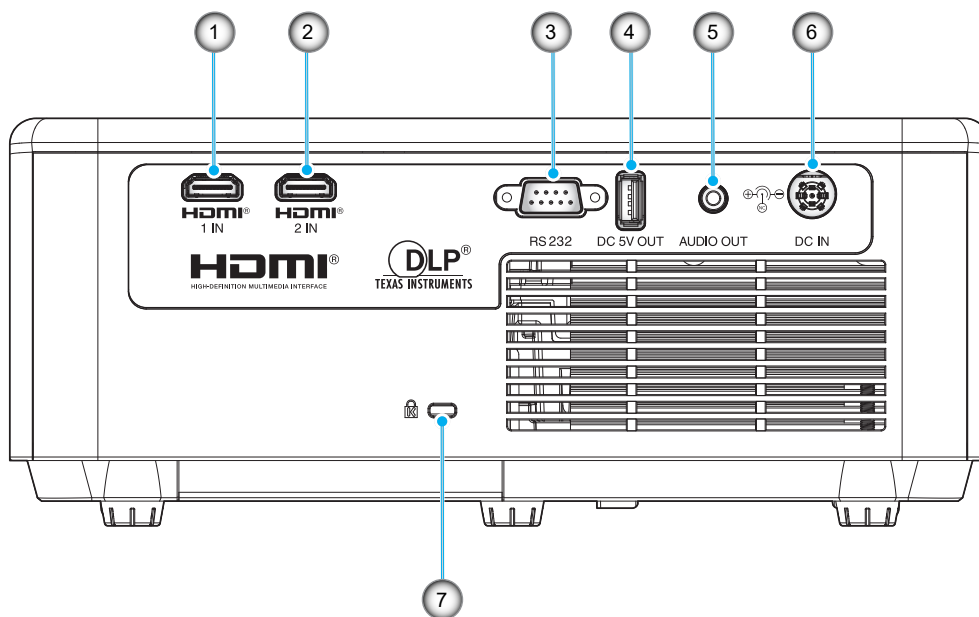

Não	Item	Não	Item
	Conector HDMI 1		
1.	<ul style="list-style-type: none"> • XP-M401H: HDCP 2.2 • XP-M421W: HDCP 1.4 	5.	Conector de Saída de Áudio
	Conector HDMI 2		
2.	<ul style="list-style-type: none"> • XP-M401H: HDCP 1.4 • XP-M421W: HDCP 1.4 	6.	Conector DC IN
3.	Conector RS232	7.	Porta de bloqueio Kensington™
4.	Conector de saída de energia USB (5V---1,5A)		

Teclado

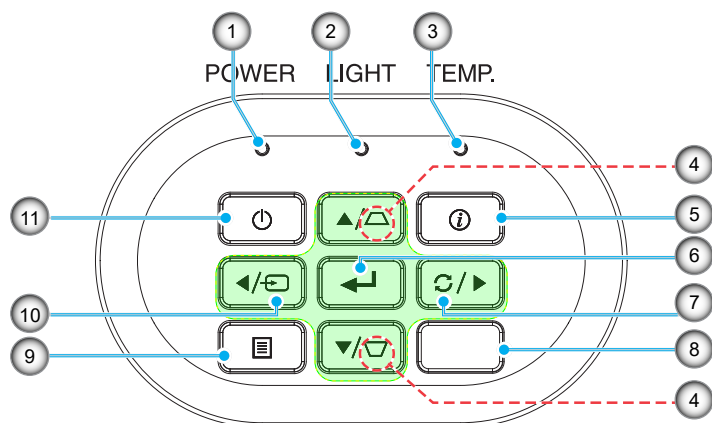

Não	Item	Não	Item
1.	LED de Energia	7.	Ressincronizar
2.	LED luz	8.	Receptor IR
3.	LED de temperatura	9.	Menu
4.	Correção de distorção trapezoidal	10.	Fonte
5.	Informações	11.	Energia ⏻
6.	Confirmar		

Controle remoto

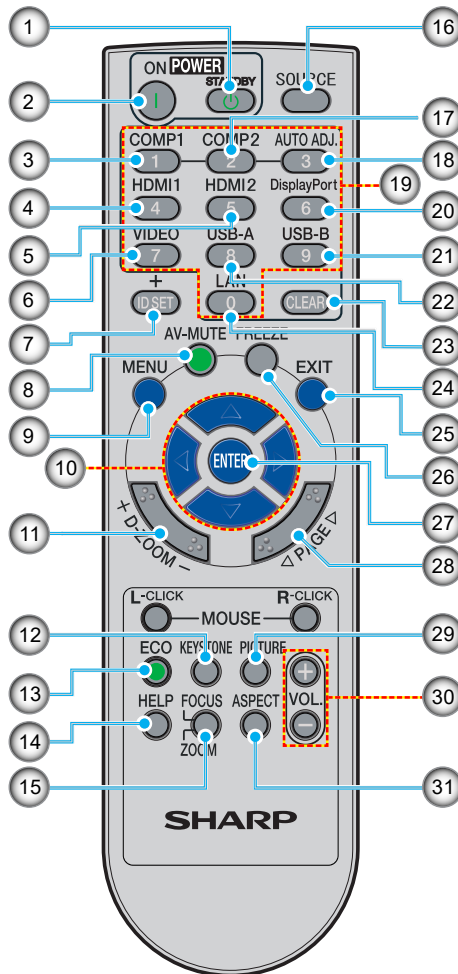

Não	Item	Descrição
1.	ESPERA	Desligue o projetor. Por favor consulte o “Ligar/Desligar o projetor” na página 15.
2.	LIGADO	Ligue o projetor. Por favor consulte o “Ligar/Desligar o projetor” na página 15.
3.	COMPUTADOR 1	Nenhuma função.
4.	HDMI 1	Pressione "4" para escolher a fonte do conector HDMI 1.
5.	HDMI 2	Pressione "5" para escolher a fonte do conector HDMI 2.
6.	VÍDEO	Nenhuma função.
7.	CONJUNTO DE IDENTIFICAÇÃO	Nenhuma função.
8.	MUDO AV	Desliga/liga temporariamente o áudio e o vídeo.
9.	MENU	Inicia a exibição na tela (OSD), de volta ao nível mais alto do OSD para a operação do menu principal do OSD.
10.	Quatro teclas de seleção de direções	Use ▲, ▼, ◀, ou ▶ botão para selecionar itens ou fazer ajustes em sua seleção.
11.	D-ZOOM (AMPLIAÇÃO D)	Menos zoom/mais zoom na imagem projetada.
12.	Correção de DISTORÇÃO TRAPEZOIDAL	Ajusta a imagem para compensar a distorção causada pela inclinação do projetor.
13.	ECO	Exibe o menu Modo Luminoso .
14.	HELP (AJUDA)	Exibe o menu Informações .
15.	FOCUS/ZOOM (FOCO/AMPLIAÇÃO)	Nenhuma função.
16.	SOURCE (FONTE)	Selecione a fonte de entrada de desejada.
17.	COMPUTADOR 2	Nenhuma função.

Não	Item	Descrição
18.	AUTO ADJ. (AJUSTE AUTOMÁTICO)	Sincroniza automaticamente o projetor para a fonte de entrada.
19.	Botões numéricos	Nenhuma função.
20.	DisplayPort	Nenhuma função.
21.	USB B	Nenhuma função.
22.	USB A	Nenhuma função.
23.	CLEAR (LIMPAR)	Nenhuma função.
24.	LAN	Nenhuma função.
25.	EXIT (SAIR)	Retornar ao nível mais alto do OSD.
26.	FREEZE (CONGELAR)	Pausa a imagem da tela. Pressione novamente para continuar a imagem da tela.
27.	CONFIRMAR	Confirma sua seção de itens na operação do submenu.
28.	PÁGINA	Nenhuma função.
29.	Modo PICTURE (IMAGEM)	Escolha o modo de exibição desejado. Por favor, veja a página 21.
30.	VOL. +/-	Aumenta/diminui o volume do alto-falante.
31.	ASPECTO	Escolha a proporção desejada. Por favor, veja a página 23.

Nota: Algumas teclas podem não ter nenhuma função para os modelos que não oferecem suporte a esses recursos.

Cabo de alimentação

A especificação do cabo de alimentação:

- Entrada AC: 123 VCA, 10 A
- Comprimento: 1,8 m (71 polegadas)

Adaptador CA

A especificação do adaptador CA:

- Entrada AC: 100~240 VCA, 3,5 A, 50~60 Hz
- Saída CC: 19,5 VCC, 11,79 A
- Comprimento: 1,2 m (47 polegadas)

Dimensões:

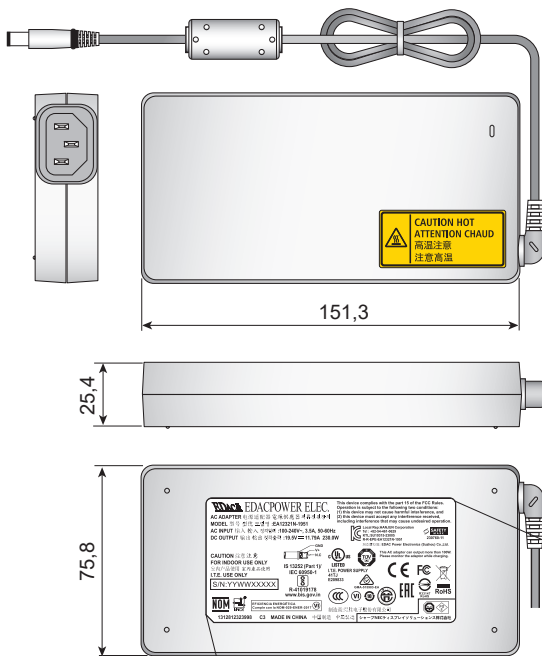

Fazendo conexões:

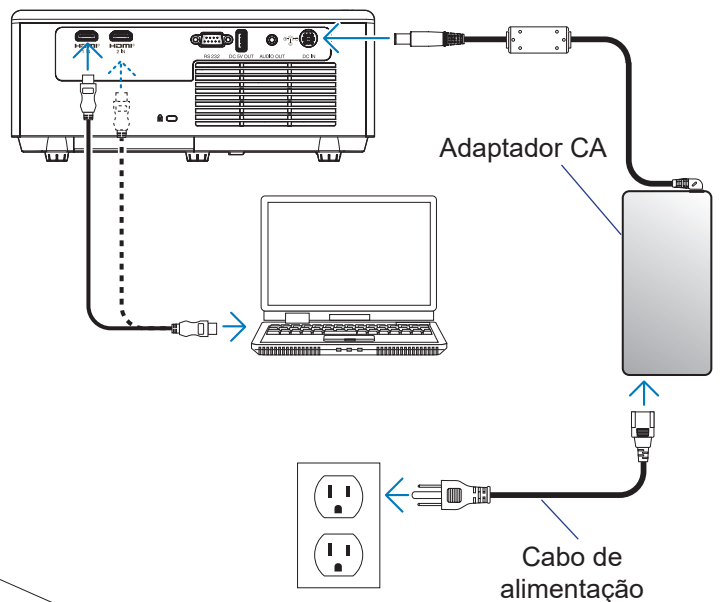

EDAC EDACPOWER ELEC.

AC ADAPTER 电源适配器 電源供應器 직류전원장치

MODEL 型号 型号 모델명: EA12321N-1951

AC INPUT 输入 輸入 정격인력 : 100-240V~, 3.5A, 50-60Hz

DC OUTPUT 输出 輸出 정격출력 : 19.5V 11.79A 230.0W

CAUTION 注意 注意
FOR INDOOR USE ONLY
室内产品使用 室内产品使用
I.T.E. USE ONLY

S/N: YYWWXXXXXX

R-41019178
www.bis.gov.in

NOM EFICIENCIA ENERGÉTICA
Cumple con la NOM-029-ENER-2017

1312812323998 C3 MADE IN CHINA 中国制造 中國製造

This device complies with the part 15 of the FCC Rules. Operation is subject to the following two conditions:
(1) this device may not cause harmful interference, and
(2) this device must accept any interference received, including interference that may cause undesired operation.

Local Rep: HANJUN Corporation
Tel: +82-54-461-0629
KTL: SU10315-23005
R-R-EPE-EA12321N-1951

制造商及商: EDAC Power Electronics (Suzhou) Co., Ltd.

This AC adaptor can output more than 100W. Please monitor the adaptor while charging.

UL LISTED I.T.E. POWER SUPPLY 41TJ E209833

CE FC EAC R33147 RoHS

制造商: 翌胜电子股份有限公司
シャープNECディスプレイソリューションズ株式会社

CONFIGURAÇÃO E INSTALAÇÃO

Instalação do projetor

O projetor foi concebido para ser instalado em uma das quatro posições possíveis.

A disposição da sala ou as preferências pessoais irão ditar a posição de instalação. Leve em consideração o tamanho e a posição da tela, a localização da tomada elétrica adequada, assim como a localização e a distância entre o projetor e o resto do seu equipamento.

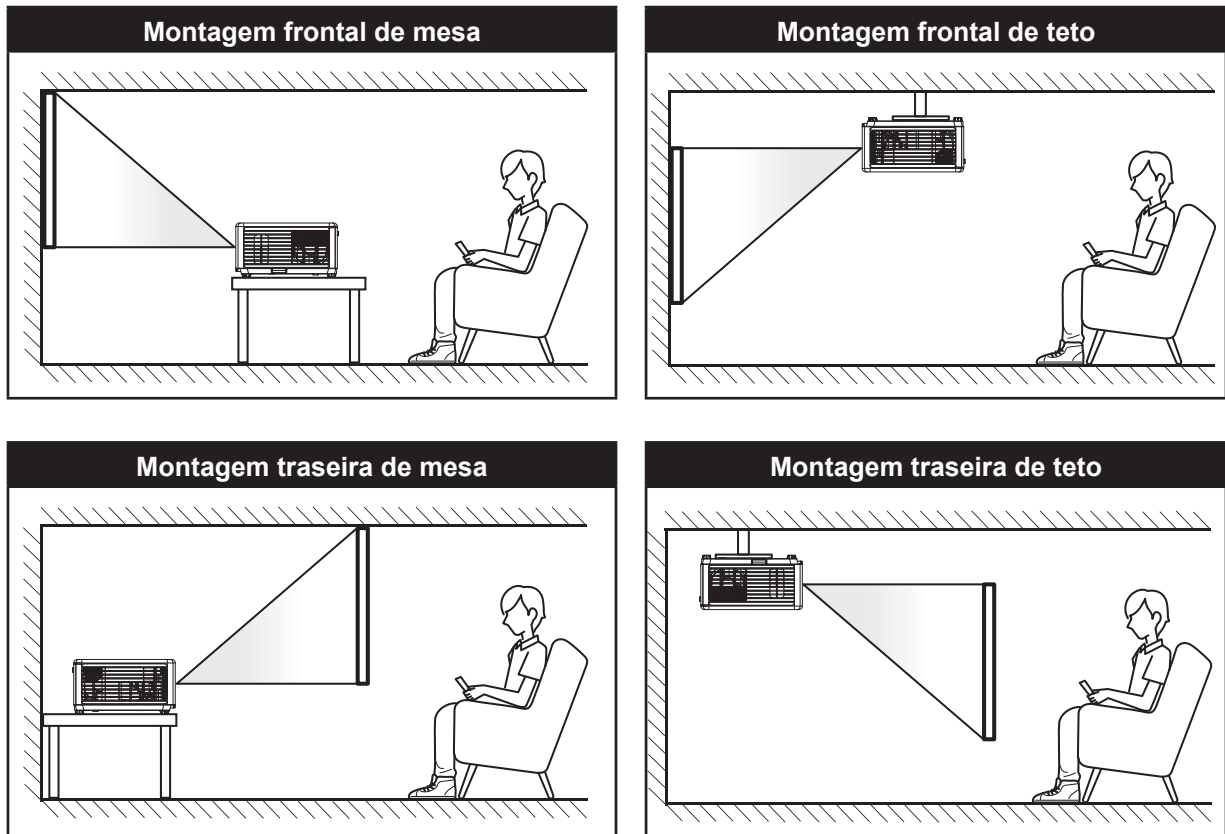

O projetor deve ser colocado em uma superfície plana e 90 graus/perpendiculares à tela.

- Como determinar a localização do projetor para um determinado tamanho de tela, consulte a tabela de distâncias nas páginas 39-40.
- Como determinar o tamanho da tela para uma determinada distância, consulte a tabela de distâncias nas páginas 39-40.

Nota: Quanto mais longe o projetor é colocado da tela, mais a imagem projetada aumenta e compensação vertical também aumenta proporcionalmente.

Conectando-se a um computador

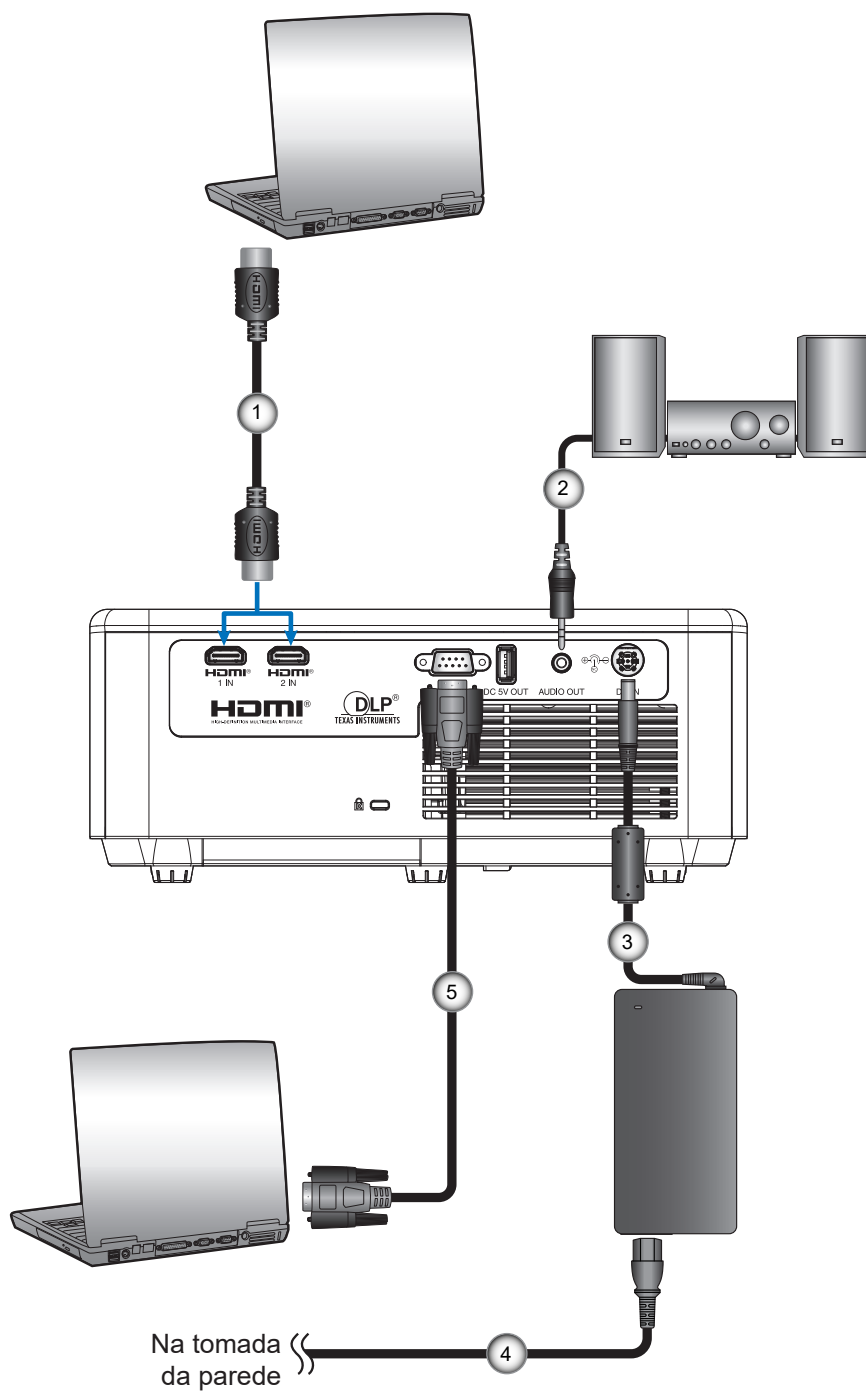

Não	Item	Não	Item
1.	Cabo HDMI	4.	Cabo de alimentação
2.	Cabo de Saída de Áudio	5.	Cabo RS232
3.	Plugue DC		

Conectando-se a um reproduzidor de mídia

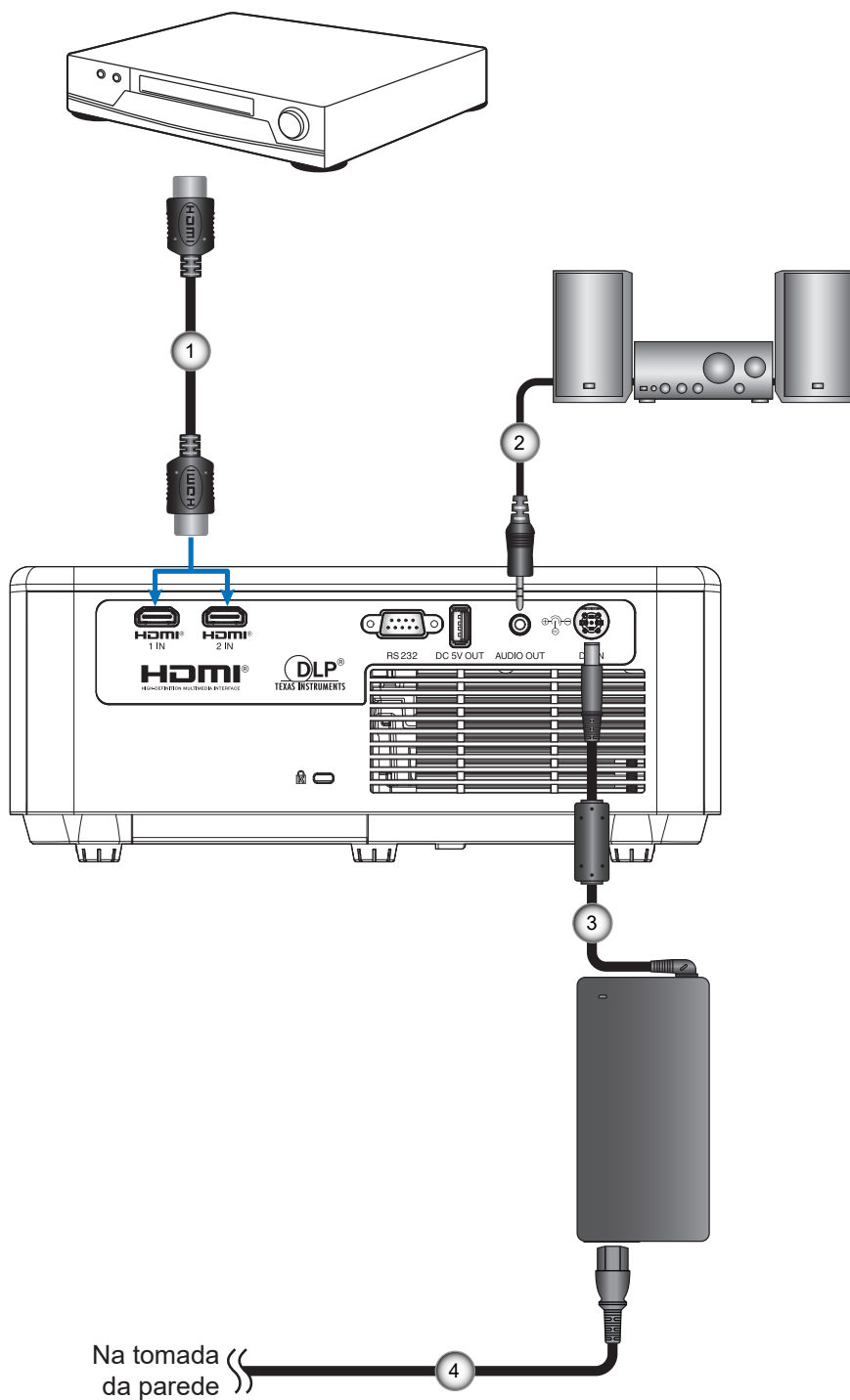

Não	Item	Não	Item
1.	Cabo HDMI	3.	Plugue DC
2.	Cabo de Saída de Áudio	4.	Cabo de alimentação

Ajuste da imagem projetada

Altura da imagem

O projetor está equipado com pés de elevação para ajustar a altura da imagem.

1. Localize o pé ajustável que você deseja modificar na parte inferior do monitor.
 2. Gire o pé ajustável no sentido horário ou anti-horário para elevar ou baixar o projetor.
- Os pés de inclinação podem ser usados para inclinar o projetor em no máximo 8°.

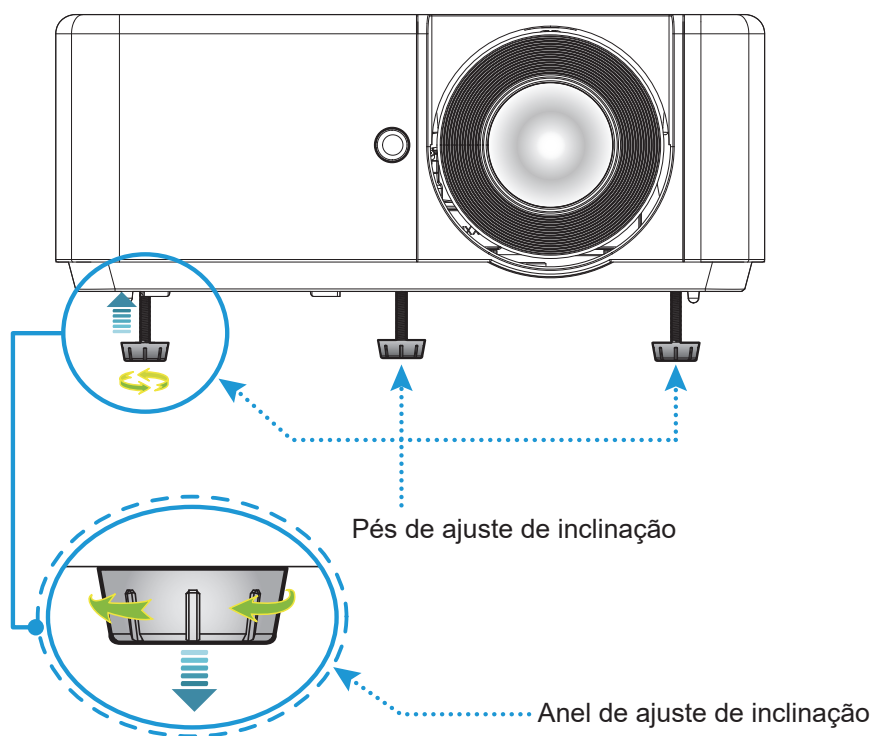

Nota:

- Não alongue os pés de inclinação mais do que 28 mm/1.1". Se fizer isso, tornará a seção de montagem dos pés de inclinação instável e poderá fazer com que os pés de inclinação saiam do projetor.
- Não use os pés de inclinação para qualquer outra finalidade que não seja ajustar o ângulo de projeção do projetor. Manusear os pés de inclinação incorretamente, como carregar o projetor segurando os pés de inclinação ou prendê-lo em uma parede usando os pés de inclinação, pode danificar o projetor.

Zoom e foco

- Para ajustar o tamanho da imagem, gire o anel de zoom no sentido horário ou anti-horário para aumentar ou diminuir o tamanho da imagem projetada.
- Para ajustar o foco, gire o anel de foco no sentido horário ou anti-horário até que a imagem fique nítida e legível.

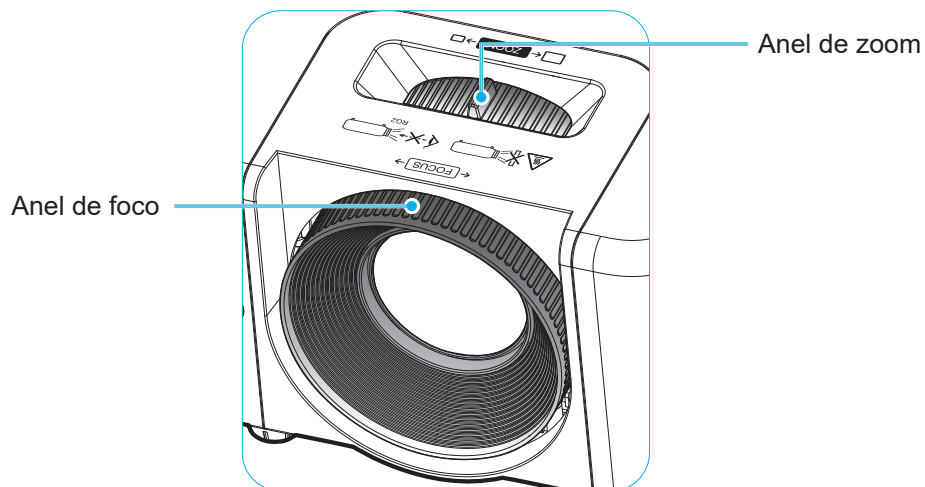

Nota: Ao ajustar o foco, ajuste-o enquanto olha para toda a tela de projeção para obter um bom equilíbrio. Se você focar apenas no centro da tela de projeção, a periferia pode ficar desfocada.

Configuração remota

Instalando / recolocando as baterias

Duas pilhas de manganês tamanho AAA são fornecidas para o controle remoto.

1. Pressione firmemente e deslize a tampa da bateria para fora.

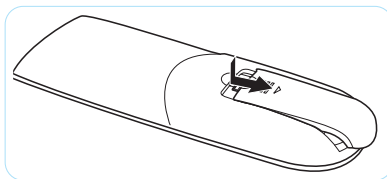

2. Instale pilhas novas (AAA). Certifique-se de que a polaridade (+/-) das pilhas esteja alinhada corretamente.

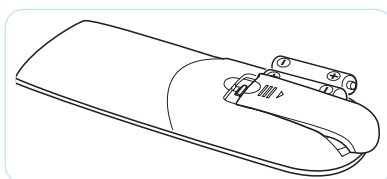

3. Deslize a tampa de volta sobre as pilhas até que ela se encaixe no lugar.

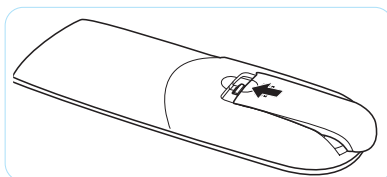

Nota: Substitua apenas por pilhas do mesmo tipo ou equivalente (alcalinas ou manganês).

CUIDADO

O uso indevido de pilhas pode resultar em vazamento ou explosão. Certifique-se de seguir as instruções abaixo.

- Não misture pilhas de tipos diferentes. Diferentes tipos de pilhas têm características diferentes.
- Não misture pilhas novas e velhas. Misturar pilhas antigas e novas pode encurtar a vida útil das pilhas novas ou provocar vazamento químico nas pilhas antigas.
- Remova as pilhas tão logo estejam gastas. Produtos químicos que vazam das pilhas que entram em contato com a pele podem causar uma erupção cutânea. Se você encontrar algum vazamento químico, limpe cuidadosamente com um pano.
- As pilhas fornecidas com este produto podem ter uma expectativa de vida menor devido às condições de armazenagem.
- Se não for usar a unidade de controle remoto por um período de tempo extenso, remova as pilhas.
- Antes de se desfazer da pilha, você deve obedecer a legislação local ou do país.

Alcance efetivo

O sensor Infra-vermelho (IR) de controle remoto está localizado na frente e em cima do projetor. Certifique-se de segurar o controle remoto em um ângulo de 30° perpendicular ao sensor IR do controle remoto do projetor para funcionar corretamente.

A distância entre o controle remoto e o sensor não deve ser maior do que 6 metros (~19 pés).

Nota: Ao apontar o controle remoto diretamente (ângulo de 0 graus) no sensor IR, a distância entre o controle remoto e o sensor não deve ser maior do que 8 metros (~26 pés).

- Certifique-se de que não existem obstáculos entre o controle remoto e o sensor IR do projetor, que possa obstruir o feixe de infravermelhos.
- Verifique se o transmissor IR do controle remoto não está brilhando pela luz solar ou lâmpadas fluorescentes diretamente.
- Por favor mantenha o controle remoto longe de lâmpadas fluorescentes mais de 2 m ou o controle remoto pode ter mau funcionamento.
- Se o controle remoto estiver perto de lâmpadas fluorescentes tipo Inversoras, pode tornar-se ineficaz ao longo do tempo.
- Se o controle remoto e o projetor estão dentro de uma distância muito curta, o controle remoto pode se tornar ineficaz.
- Quando você apontar para a tela, a distância efetiva é inferior a 5 m do controle remoto para a tela e refletir o feixes IR de volta para o projetor. No entanto, o alcance efetivo pode mudar de acordo com telas.

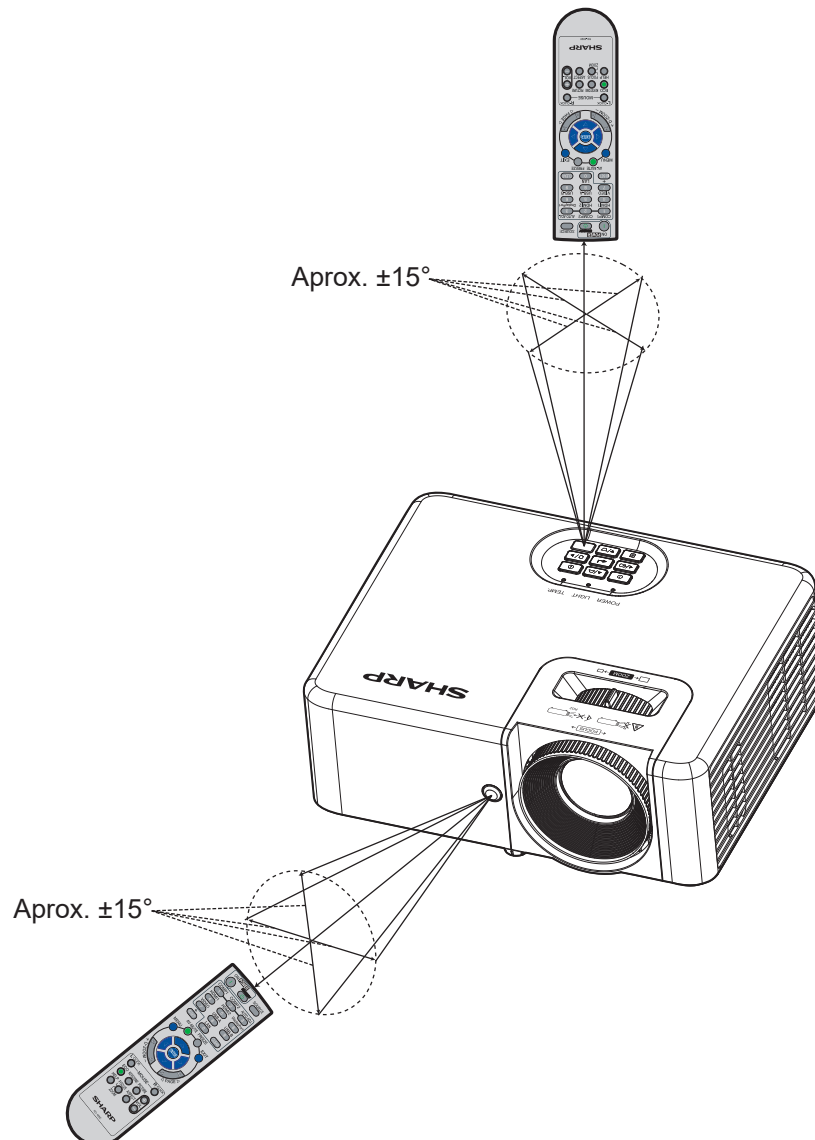

USANDO O PROJETOR

Ligar/Desligar o projetor

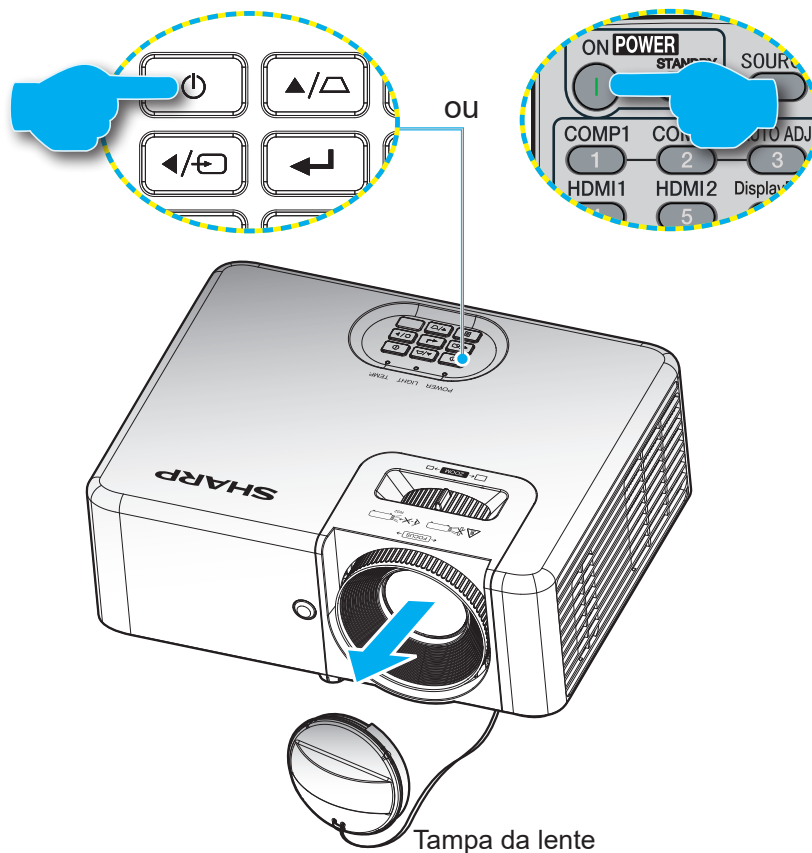

Ligar

1. Remova a tampa da lente.
2. Conecte com segurança os cabos de sinal/fonte. Em seguida, conecte o cabo de alimentação ao adaptador e o adaptador ao projetor. Quando conectado, o LED de funcionamento acenderá em vermelho.
3. Ligue o projetor pressionando o  botão no teclado do projetor ou controle remoto.
4. Após aproximadamente 10 segundos, o LED de energia ficará azul.

Nota: A primeira vez que o projetor for ligado, você será solicitado a selecionar o idioma preferido, orientação de projeção e outras configurações.



CUIDADO

- Não toque no adaptador CA por longos períodos de tempo durante ou após o uso do projetor. Isso pode causar queimaduras.
- Depois de desligar o projetor, aguarde cerca de 30 minutos antes de tocar no adaptador CA.

Desligando

1. Desligue o projetor pressionando o  ou no teclado do projetor ou no controle remoto.
2. A seguinte mensagem será exibida:



3. Pressione o botão  novamente para confirmar do contrário a mensagem desaparecerá após 10 segundos.
Quando você pressionar o botão  a segunda vez, o projetor vai desligar.
4. Quando o LED de força ficar vermelho sólido, isto indicará que o projetor entrou no modo de espera. Se quiser deseja religar o projetor, deverá esperar até que tenha concluído o ciclo de arrefecimento e tenha entrado no modo de espera. Quando o projetor estiver no modo de espera, simplesmente pressione **Power On** (Ligar) novamente para ligar o projetor.
5. Desconecte o cabo de alimentação da tomada elétrica e do projetor.

Nota: Não é recomendável que o projetor seja ligado logo após um procedimento de desligamento.

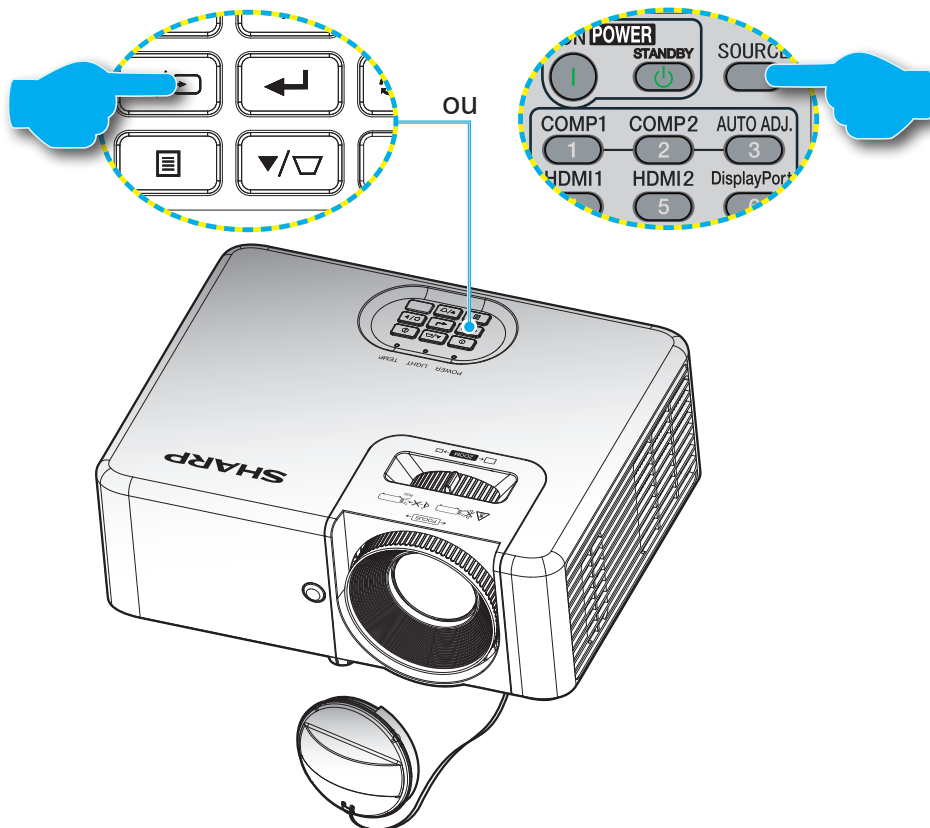

Selecionando uma origem de entrada

Ligue a fonte conectada, como computador, Blu-Ray player, etc. Pressione o botão  no teclado ou o botão **Source** (Fonte) no controle remoto.



Navegação e funcionalidades do menu

O projetor tem menus multilíngües de exibição em tela (OSD) que permitem ajustar a imagem e alterar uma variedade de configurações.

1. Para abrir o menu OSD, pressione o botão  no teclado do projetor ou o botão **Menu** no controle remoto.
2. Quando o OSD for exibido, use as teclas **▲▼** para selecionar qualquer item no menu principal. Ao fazer uma seleção em uma página específica, pressione o botão **←** no teclado do projetor ou o botão **Enter (Confirmar)** no controle remoto para entrar no submenu.
3. Use as teclas **◀▶** para selecionar o item desejado no submenu e, em seguida, pressione o botão **←** ou o botão **Enter (Confirmar)** para exibir outras configurações. Ajuste as configurações usando as teclas **◀▶**.
4. Selecionar o próximo item a ser ajustado no submenu e ajuste conforme descrito acima.
5. Pressione o botão **←** ou **Enter (Confirmar)** para confirmar, e a tela voltará ao menu principal.
6. Para sair, pressione o botão  ou **Menu** novamente. O menu OSD será fechado e o projetor salvará automaticamente as novas configurações.

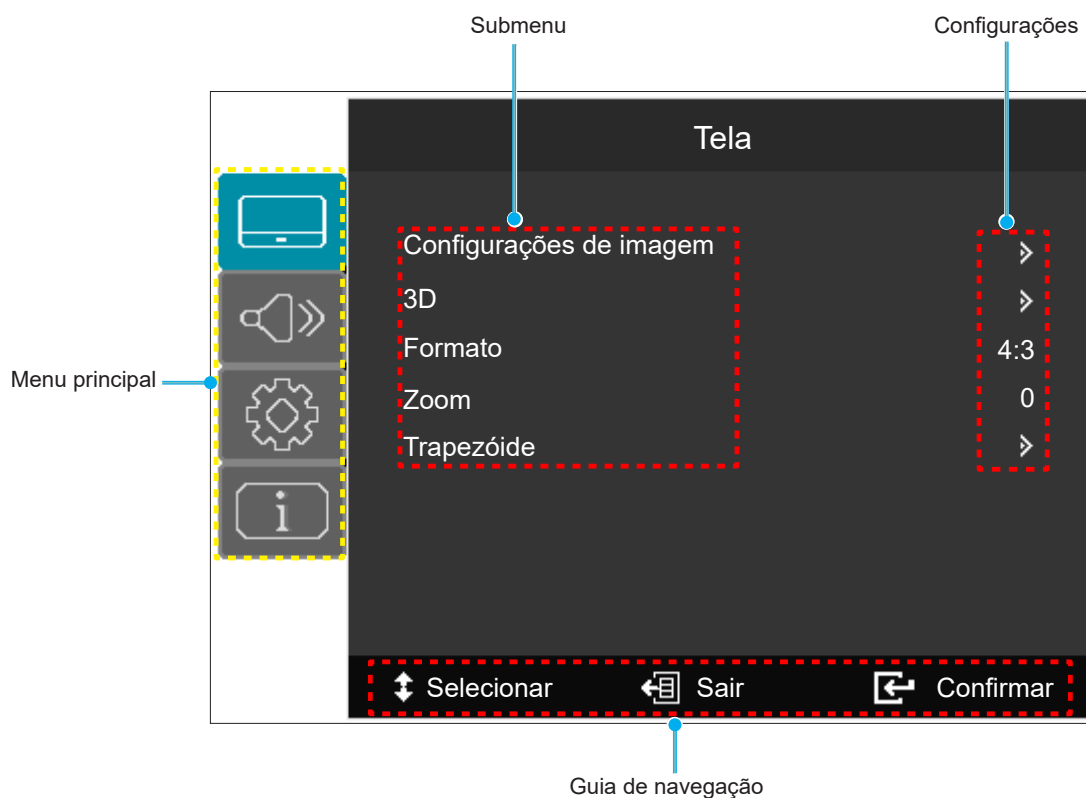

Árvore do Menu OSD

Menu principal	Submenu	Submenu 2	Submenu 3	Submenu 4	Valores	Padrão de fábrica				
Tela	Configurações de imagem	Modo Display			Apresentação					
					HDR/HLG SIM. Nota: <i>Compatível apenas com o modelo XP-M401H-W.</i>					
					Cinema					
					Esporte					
					Alto Brilho					
					Utilizador					
				3D						
			Brilho				-50 ~ 50			
			Contraste				-50 ~ 50			
			Nitidez				1 ~ 15			
			Cor				-50 ~ 50			
			Tonalidade				-50 ~ 50			
			Gama				Filme			
							Vídeo			
							Gráficos			
							Padrão(2.2)			
			Config. de cores	BrilliantColor™			1 ~ 10			
					Temperatura de Cor			Quente		
								Padrão		
							Frio			
				Correção de Cor	Cor			Vermelho / Verde / Azul / Ciano / Amarelo / Magenta / Branco (*)		
								Matiz / R (*)	-50 ~ 50	
								Saturação G (*)	-50 ~ 50	
								Ganho / B (*)	-50 ~ 50	
								Restaurar		
								Sair		
				Espaço de cor	(Sinal HDMI)			Auto	Auto	
							RGB(0~255)			
							RGB(16~235)			
							YUV			
			Modo Luminoso				DynamicBlack			
							Eco.			
							Energia 100% ~ 40%	Energia 100%		
			Restaurar							
		3D	Modo 3D				Desligar	Desligar		
							Ligar			
			Formato 3D					Auto	Auto	
								SBS		
								Cima e Baixo		
			Inverter Sinc.3D					Sequencia de Imagens	Desligar	
								Desligar		
							Ligar			

Menu principal	Submenu	Submenu 2	Submenu 3	Submenu 4	Valores	Padrão de fábrica		
Tela	Formato				Auto	Auto		
					4:3			
					16:9			
					Plena			
				Caixa L.				
	Zoom				-5 ~ 25	0		
	Trapezóide	4 cantos						
Trapezóide H					-30 ~ 30	0		
Trapezóide V					-30 ~ 30	0		
Auto Trapézio					Desligar	Desligar		
					Ligar			
Restaurar								
Áudio	Silêncio				Desligar	Desligar		
					Ligar			
	Volume				0 ~ 10	5		
Configurar	Projeção				Frente	Frente		
					Retroproj.			
	Localização da Projeção					Auto	Auto	
						Desktop		
						Teto		
	Configurações de Potência	Ligar automaticamente	Ligar CA			Desligar	Desligar	
						Ligar		
		Desligamento Automático (min.)	Ligar HDMI			Desligar	Desligar	
						Ligar		
	Segurança	Segurança				Desligar	Desligar	
						Ligar		
		Timer de segurança	Mês				0 ~ 12	0
							0 ~ 30	0
							0 ~ 24	0
	Mudar Senha					1234		
	HDMI CEC					Desligar	Desligar	
						Ligar		
Modelo de teste					Grelha Verde	Desligar		
					Grelha Magenta			
					Grelha Branca			
					Branco			
					Desligar			
Opções	Lingua				English	English		
					Deutsch			
					Français			
					Italiano			
					Español			
					Português			
					Polski			
					Nederlands			
					Svenska			
					Norsk/Dansk			
			Suomi					
			繁體中文					

Menu principal	Submenu	Submenu 2	Submenu 3	Submenu 4	Valores	Padrão de fábrica
Configurar	Opções	Lingua			简体中文	English
					日本語	
					한국어	
					Русский	
					Magyar	
					Čeština	
					عربي	
					ไทย	
					Türkçe	
					Tiếng Việt	
					Bahasa Indonesia	
		Auto Fonte			Desligar	Desligar
					Ligar	
		Alta altitude			Desligar	Desligar
				Ligar		
	Restaurar			Não	Não	
				Sim		
Informação	Número de Série					
	Fonte					
	Resolução					
	Taxa de atualização					
	Modo Display					
	Horas da fonte de luz					
	Modo Luminoso					
	Versão FW	Sistema				
MCU						

Nota: As funções variam dependendo da definição do modelo.

Menu de exibição

Exibe o menu de definições de imagem

Modo Display

Há diversas predefinições de fábrica otimizadas para vários tipos de imagens.

- **Apresentação:** Este modo é adequado para exibição na frente do público em conexão com o PC.
- **HDR/HLG SIM.:** Decodifica conteúdo High Dynamic Range (HDR) / Hybrid Log Gamma (HLG) e exibe os negros mais profundos, brancos mais brilhantes e cores vivas cinematográfica utilizando gama de cores REC.2020.
Este modo será automaticamente habilitado se o HDR/HLG estiver definido em Auto (e o conteúdo HDR for enviado para o projetor – 4K UHD Blu-ray, jogos UHD HDR/HLG 1080p/4K, Vídeo streaming 4K UHD/HLG).
Nota: *HDR/HLG SIM. é compatível apenas com o modelo XP-M401H-W.*
- **Cinema:** Fornece as melhores cores para assistir filmes.
- **Esporte:** Selecione esse modo para aumentar o brilho e diminuir o tempo de resposta para assistir ao futebol.
- **Alto Brilho:** Brilho máximo de qualquer fonte.
Nota: *A vida útil dos componentes ópticos também pode ser reduzida, dependendo do ambiente operacional.*
- **Utilizador:** Configurações do usuário salvas.
- **3D:** Para experimentar o 3D, você precisa de óculos DLP-Link 3D e de uma fonte de vídeo capaz de enviar conteúdo 3D.

Brilho

Ajusta o luminosidade da imagem.

Contraste

O contraste controla o grau de diferença entre as partes mais claras e mais escuras da imagem.

Nitidez

Ajusta a nitidez de uma fonte de vídeo.

Cor

Ajusta uma fonte de vídeo de preto e branco para cores totalmente saturadas.

Tonalidade

Ajusta o equilíbrio das cores de uma fonte de Vídeo entre vermelho e verde.

Gama

Configure tipo de curva de gama. Depois de completar a configuração inicial e o ajuste fino, utilize os passos do ajuste de gama para otimizar a saída de imagem.

- **Filme:** para home theater.
- **Vídeo:** Para fonte de vídeo ou TV.
- **Gráficos:** Para fonte PC / Foto.
- **Padrão(2.2):** Para configuração padronizada.

Nota:

- *Essas opções só estarão disponíveis se a função de modo 3D estiver desativada e a configuração Modo Display não estiver definida como HDR/HLG SIM..*
- *No modo 3D e Modo Display definido como a configuração HDR/HLG SIM., Gama não pode ser selecionada.*

Config. de cores

Configurações de cor.

- **BrilliantColor™**: Este item ajustável utiliza um novo algoritmo de processamento de cores e otimizações de nível do sistema para proporcionar um luminosidade mais alto ao fornecer cores reais e mais vibrantes na imagem.
- **Temperatura de Cor**: Selecione uma temperatura de cor de Quente, Padrão ou Frio.
Nota: *Se o modo de exibição estiver definido como Cinema, não será possível definir a temperatura da cor.*
- **Correção de Cor**: Selecionar as seguintes opções:
 - Cor: Ajuste o nível de vermelho, verde, azul, ciano, amarelo, magenta e branco da imagem.
 - Matiz / R(vermelho)*: Ajuste o equilíbrio das cores vermelho e verde.
Nota: ** Se a configuração **Cor** estiver definida como **Branco**, você poderá ajustar a configuração da cor vermelha.*
 - Saturação / G(verde)*: Ajuste uma imagem do vídeo de preto-e-branco até uma cor completamente saturada.
Nota: **Se o **Cor** ajuste é definido em **Branco**, você pode ajustar a definição da cor verde.*
 - Ganho / B(azul)*: Ajuste o luminosidade da imagem.
Nota: **Se o **Cor** ajuste é definido em **Branco**, você pode ajustar a definição da cor azul.*
 - Restaurar: Retorne para as configurações padrão de fábrica para correção a cor.
 - Sair: Saia do menu “Correção de Cor”.
- **Espaço de cor (entrada HDMI apenas)**: Selecione um tipo de matriz de cor apropriado de seguinte: Auto, RGB(0~255), RGB(16~235), e YUV.

Modo Luminoso

Ajuste as configurações do modo de brilho.

- **DynamicBlack**: Ajusta automaticamente o brilho com base no sinal da fonte para obter o melhor desempenho de contraste.
- **Eco.**: Conservação de energia.
- **Energia**: Selecione a porcentagem de potência para ajustar o brilho geral.

Restaurar

Voltar para as configurações padrão de fábrica dos ajustes de configuração de cor.

Menu de exibição 3D

Nota:

- *Este projetor é um projetor pronto 3D com solução DLP-Link 3D.*
- *Por favor, certifique-se que seus óculos 3D são usados para o DLP-Link 3D antes de desfrutar de seu vídeo.*
- *Suporta os formatos de vídeo 3D de Quadro Seqüencial (virada de página), Lado a Lado (SBS) e de Cima para Baixo.*
- *Para habilitar o modo 3D, a taxa de quadros de entrada deverá ser definida apenas a 60Hz, uma taxa de quadros inferior ou superior não é suportada.*
- *Para alcançar o melhor desempenho, é recomendada uma resolução de 1920x1080, por favor, note que a resolução 4K (3840x2160) não é suportada no modo 3D.*
- *O 3D de um Blu-Ray 3D é detectado e exibido automaticamente.*

Modo 3D

Use esta opção para desativar a função 3D ou selecione o a função 3D apropriada.

- **Desligar:** Selecione “Desligar” para desligar o modo 3D.
- **Ligar:** Selecionar “Ligar” para habilitar o modo 3D.

Nota: Se ambas as fontes 2D e 3D estiverem conectadas, desative o 3D ao selecionar a fonte 2D.

Formato 3D

Use esta opção para selecionar o conteúdo apropriado do formato 3D.

- **Auto:** Quando um sinal de identificação 3D é detectado, o formato 3D é selecionado automaticamente.
- **SBS:** Exibir sinal 3D em formato "Lado a lado".
- **Cima e Baixo:** Exibe sinal 3D no formato “Cima e Baixo”.
- **Sequencia de Imagens:** Exibe sinal 3D no formato “Sequencia de Imagens”.

Inverter Sinc.3D

Selecione e escolha se o olho direito ou esquerdo dos óculos será sincronizado primeiro.

Exibir menu de relação de aspecto

Formato

Selecione a o formato da imagem exibido entre as seguintes opções:

- **Auto:** Seleciona automaticamente o formato de exibição apropriado.
- **4:3:** este formato é para fontes de entrada 4:3.
- **16:9:** este formato é para fontes de entrada de 16:9, como HDTV e DVD otimizadas para TV widescreen.
- **Plena:** Redimensionar a imagem para caber em tela cheia.
- **Caixa L.:** Aumente o zoom em x1,333, mas mantenha a relação de aspecto original da imagem.

Nota:

- *Informações detalhadas sobre o modo LBX:*
 - *Alguns DVD's de formato caixa de correio não são aprimorados para TV's 16x9. Nesta situação, a imagem não aparecerá correta quando exibida no modo 16:9. Nesta situação, por favor, tente usar o modo 4:3 para visualizar o DVD. Se o conteúdo não for 4:3, haverá barras pretas ao redor da imagem em exibição de 16:9. Para este tipo de conteúdo, você pode usar o modo LBX para encher a imagem na exibição de 16:9.*
 - *Ao usar uma lente anamórfica externa, o modo LBX permite que você assista a conteúdo 2,35:1, incluindo DVD anamórfico e fontes de filme HDTV. Nesse caso, não há barras pretas, a potência da fonte de luz e a resolução vertical são totalmente utilizadas.*

Tabela de escalonamento WXGA (tipo de tela de 16:10):

16 Tela 10	480i/p	576i/p	1080i/p	720p	PC
4x3	Dimensão até 1066x800.				
16x10	Dimensão até 1280x800.				
LBX	Dimensão até 1280x960 em seguida, obtém a imagem central de 1280x800 para exibir.				
Modo nativo	1:1 mapeamento centrado.		1:1 mapeamento display 1280x800.	1280x720 centralizado.	1:1 mapeamento centrado.
Auto	<ul style="list-style-type: none"> - A fonte de entrada será adaptada na área de visualização de 1280x800 e será mantida em sua proporção original - Se a fonte for 4:3, auto redimensionar para 1066 x 800. - Se a fonte for 16:9, auto redimensionar para 1280 x 720. - Se a fonte for 15:9, auto redimensionar para 1280 x 768. - Se a fonte for 16:10, auto redimensionar para 1280 x 800. 				

Regra de auto mapeamento de WXGA (tipo de tela 16:10):

Auto	Resolução de entrada		Auto/Escala	
	Resolução H	Resolução V	1280	800
4:3	640	480	1066	800
	800	600	1066	800
	1024	768	1066	800
	1280	1024	1066	800
	1400	1050	1066	800
	1600	1200	1066	800
Laptop Largo	1280	720	1280	720
	1280	768	1280	768
	1280	800	1280	800
SDTV	720	576	1280	720
	720	480	1280	720
HDTV	1280	720	1280	720
	1920	1080	1280	720

Taba de escalonamento WXGA (tipo de tela 16:9):

16 Tela 9	480i/p	576i/p	1080i/p	720p	PC
4x3	Dimensão até 960x720.				
16x9	Dimensão até 1280x720.				
LBX	Dimensão até 1280x960 em seguida, obtém a imagem central de 1280x720 para exibir.				
Modo nativo	1:1 mapeamento centrado.		1:1 mapeamento display 1280x720.	1280x720 centralizado.	1:1 mapeamento centrado.
Auto	<ul style="list-style-type: none"> - caso este formato seja selecionado, o tipo de exibição se torna automaticamente 16:9 (1280x720). - Se a fonte for 4:3, auto redimensionar para 960x720. - Se a fonte for 16:9, auto redimensionar para 1280x720. - Se a fonte for 15:9, auto redimensionar para 1200x720. - Se a fonte for 16:10 auto redimensionar para 1152x720. 				

Regra de automapeamento WXGA (tipo de tela 16:9):

Auto	Resolução de entrada		Auto/Escala	
	Resolução H	Resolução V	1280	720
4:3	640	480	960	720
	800	600	960	720
	1024	768	960	720
	1280	1024	960	720
	1400	1050	960	720
	1600	1200	960	720
Laptop Largo	1280	720	1280	720
	1280	768	1200	720
	1280	800	1152	720
SDTV	720	576	1280	720
	720	480	1280	720
HDTV	1280	720	1280	720
	1920	1080	1280	720

Tabela de escalonamento 1080P:

16 Tela 9	480i/p	576i/p	1080i/p	720p	PC
4x3	Dimensão até 1440x1080.				
16x9	Dimensão até 1920x1080.				
LBX	Dimensão até 1920x1440 em seguida, obtém a imagem central de 1920x1080 para exibir.				
Modo nativo	<ul style="list-style-type: none"> - 1:1 mapeamento centralizado. - Nenhum escalonamento será feito; a resolução depende da fonte de entrada e, em seguida, é exibida. 				
Auto	<ul style="list-style-type: none"> - caso este formato seja selecionado, o tipo de exibição se torna automaticamente 16:9 (1920x1080). - Se a fonte for 4:3, auto redimensionar para 1440 x1080. - Se a fonte for 16:9, auto redimensionar para 1920x1080. - Se a fonte for 16:10 auto redimensionar para 1920 x 1200 e recortar a área 1920x1080 para exibição. 				

Regra de auto mapeamento 1080P:

Auto	Resolução de entrada		Auto/Escala	
	Resolução H	Resolução V	1920	1080
4:3	640	480	1440	1080
	800	600	1440	1080
	1024	768	1440	1080
	1280	1024	1440	1080
	1400	1050	1440	1080
	1600	1200	1440	1080
Laptop Largo	1280	720	1920	1080
	1280	768	1800	1080
	1280	800	1728	1080
SDTV	720	576	1350	1080
	720	480	1620	1080
HDTV	1280	720	1920	1080
	1920	1080	1920	1080

Mostrar menu de zoom

Zoom

Use para reduzir ou ampliar uma imagem na tela de projeção.

Nota: Não há suporte para as funções de panorâmica.

Mostrar menu de trapézio

4 cantos

Esta definição permite que a imagem protegida seja ajustada em cada canto para tornar a imagem quadrada quando a superfície de projeção não estiver nivelada.

Trapezóide H

Ajuste a distorção horizontal da imagem e deixe a imagem mais quadrada. A distorção trapezoidal horizontal é usada para corrigir um formato de imagem com distorção trapezoidal em que as bordas esquerda e direita da imagem são desiguais no comprimento. Isso se destina para usar com aplicações no eixo horizontal.

Trapezóide V

Ajusta a distorção vertical da imagem, tornando-a mais quadrada. A distorção trapezoidal vertical é usada para corrigir uma forma de imagem trapezoidal na qual as bordas superior e inferior da imagem são desiguais em comprimento.

Auto Trapézio

Corrija o trapezóide digitalmente para ajustar a imagem projetada na área em que você está projetando.

Nota: O tamanho da imagem reduzirá ligeiramente ao ajustar o trapezóide vertical.

Restaurar

Retornar todas as definições visualização para as configurações padrão de fábrica.

Menu de áudio

Menu de áudio mudo

Silêncio

Use esta opção para desligar temporariamente o som.

- **Desligar:** Escolha “Desligar” para desligar o mudo.
- **Ligar:** Escolha “Ligar” para ativar a função mudo.

Nota:

- A função “Silêncio” afeta o volume dos alto-falantes interno e externo.
- Quando “Silêncio” estiver ativado, você verá o ícone associado no canto superior direito da tela.

Menu de volume de áudio

Volume

Ajuste o nível de volume do alto-falante ou da saída de linha.

Menu de configuração

Menu de configuração de projeção

Projeção

Selecione o modo de projeção preferido a partir de Frente ou Retroproj..

Menu de configuração do local de projeção

Localização da Projeção

Selecione a direção de projeção preferida a partir de Auto, Desktop, ou Teto.

Menu de configurações de potência

Ligar automaticamente

Selecione o modo de ativação automática.

- **Ligar CA:** O projetor é ligado automaticamente depois que a energia é fornecida ao projetor.
- **Ligar HDMI:** O projetor é ativado automaticamente depois que a fonte HDMI é conectada ao conector HDMI 1 ou HDMI 2 do projetor.

Desligamento Automático (min.)

Ajusta o intervalo do temporizador de contagem regressiva. O temporizador de contagem regressiva será iniciado quando nenhum sinal estiver sendo enviado para o projetor. O projetor será desligado automaticamente quando a contagem regressiva terminar (em minutos).

Menu de configuração de segurança

Segurança

Ative essa função para solicitar uma senha antes de utilizar o projetor.

- **Desligar:** Escolha “Desligar” para poder ligar o projetor sem a verificação da senha.
- **Ligar:** Escolha “Ligar” para usar a verificação de segurança ao ligar o projetor.

Timer de segurança

Abre a função Mês/Dia/Hora para definir o número de horas que o projetor pode ser usado. Depois de decorrido o tempo definido, a senha será exigida para usar o projetor.



Mudar Senha

Define ou modifica a senha de segurança.

Nota:

- *O valor padrão da senha é “1234” (primeira vez).*
- *Ao digitar a senha, preste bastante atenção às pessoas ao redor para evitar o abuso da senha. Se você tiver certeza de que a senha foi fraudada, altere-a imediatamente.*

Para definir a senha, faça o seguinte:

1. Pressione **Enter**  (Confirmar) ou  para entrar no menu de Security (Segurança).

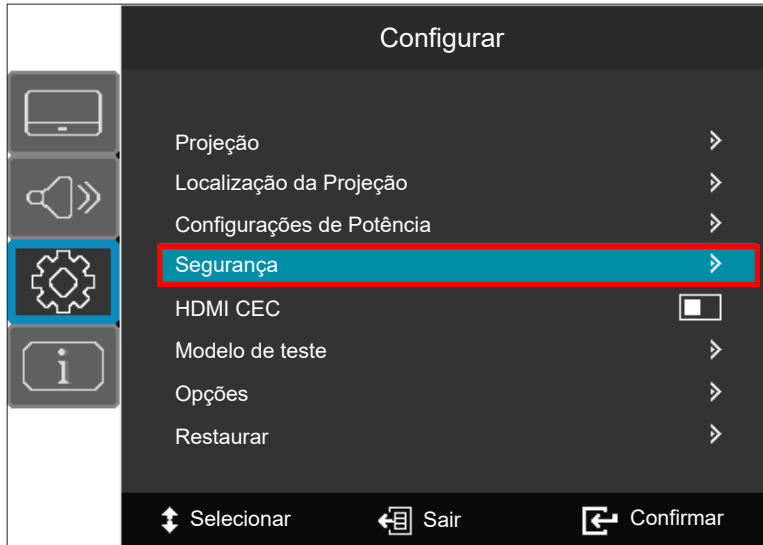

2. Pressione **Enter**  (Confirmar) ou  para selecionar o item Change Password (Mudar Senha).

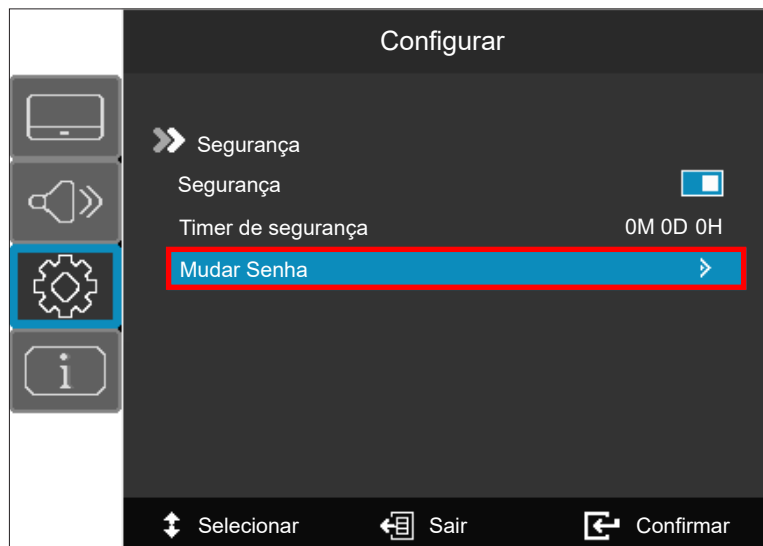

3. Pressione as teclas numéricas no controle remoto ou as teclas ▲▼ no painel de controle para selecionar o número. Em seguida, pressione ► para ir para o próximo campo e selecione o número até que a senha de 4 dígitos seja definida.

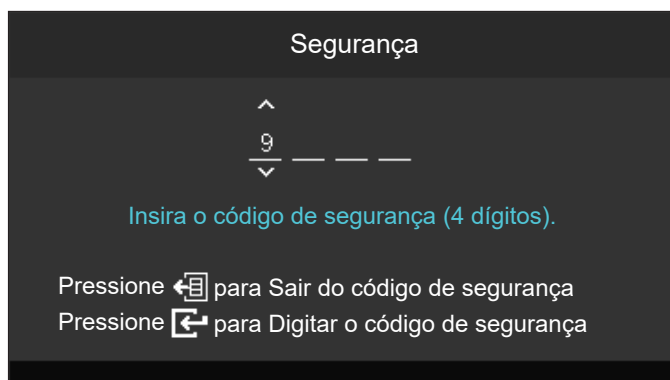
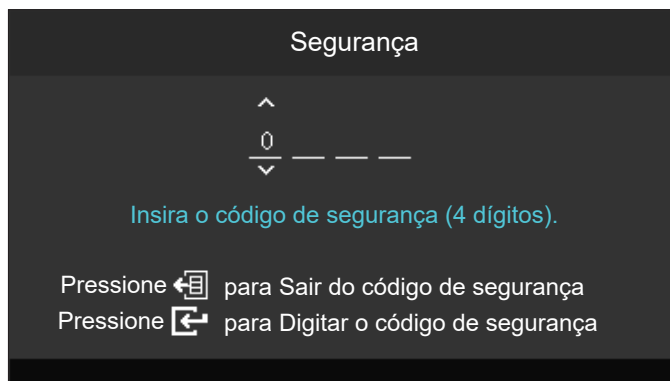

Nota: Os dígitos da senha são exibidos como [símbolo de segurança] por motivos de segurança.

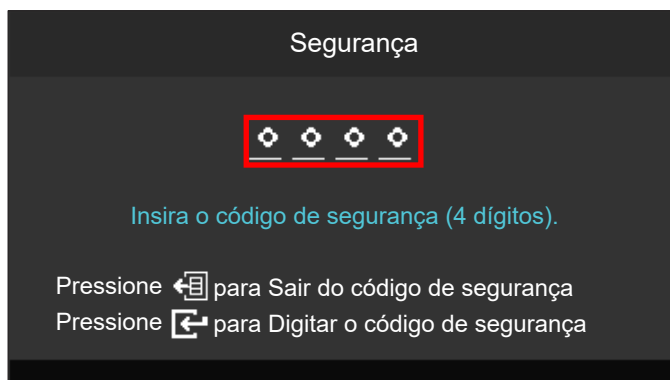

4. Quando a configuração da senha estiver concluída, selecione "Pressione [seta para direita] para Digitar o código de segurança" para salvar a senha. A mensagem "Código de segurança alterado com sucesso" será exibida na tela.

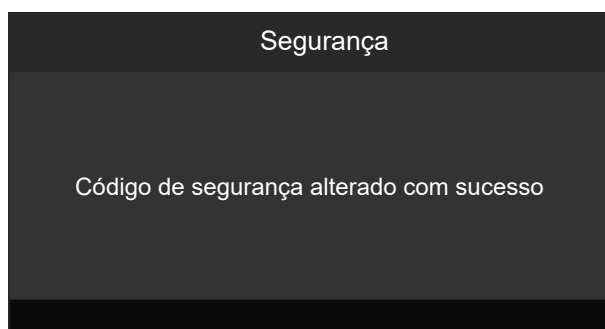

Nota: Para descartar as modificações, selecione "Pressione [seta para esquerda] para Sair do código de segurança" para descartar a senha.

Configuração do menu HDMI CEC

Nota:

- Quando você conectar dispositivos compatíveis com HDMI CEC ao projetor com cabos HDMI, você pode controlá-los no mesmo estado ligar ou desligar usando o recurso de controle de HDMI Link do OSD do projetor. Isso permite que um dispositivo ou múltiplos dispositivos em um grupo sejam ligados ou desligados através de Recurso de HDMI Link. Em uma configuração típica, o leitor de DVD pode ser conectado ao projetor por meio de um amplificador ou sistema de cinema em casa.

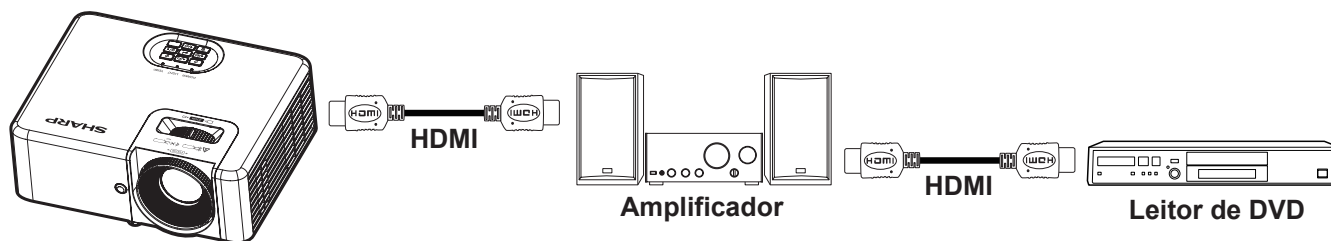

HDMI CEC

O padrão é Off (Desativado). Selecione “Ligar” para ativar a função HDMI CEC.

Menu de configuração padrão de teste

Modelo de teste

Selecione o teste padrão de Grelha Verde, Grelha Magenta, Grelha Branca, Branco, ou desative essa função (Desligar).

Menu de opções de configuração

Lingua

Selecione o menu OSD multilingue entre Inglês, Alemão, Francês, Italiano, Espanhol, Português, Polonês, Holandês, Sueco, Norueguês/ Dinamarquês, Finlandês, Grego, Chinês tradicional, Chinês simplificado, Japonês, Coreano, Russo, Húngaro, Tcheco, Árabe, Tailandês, Turco, Vietnamita, e Indonésio

Auto Fonte

Escolha essa opção para deixar o projetor encontrar automaticamente uma fonte de entrada disponível.

- **Desligar:** O projetor apenas buscará a seleção atual de entrada. Pressione o botão **Source (Fonte)** no teclado ou no controle remoto para exibir uma lista de fontes.
- **Ligar:** O projetor encontra automaticamente uma fonte de entrada disponível. Pressione o botão **Source (Fonte)** no teclado ou no controle remoto para detectar a próxima fonte.

Alta altitude

Quando “Ligar” estiver selecionado, as ventoinhas rodarão mais rápido. Este atributo é útil em áreas de grande altitude onde o ar rarefeito.

Restaurar

Retornar todas as definições para as configurações padrão de fábrica.

Menu de informações

Menu de informações

Exibir as informações do projetor, conforme listado abaixo:

- Número de Série
- Fonte
- Resolução
- Taxa de atualização
- Modo Display
- Horas da fonte de luz

Nota: O valor de [Horas da fonte de luz] reflete a configuração de [Modo Display] no tempo de operação atual.

- Modo Luminoso
- Versão FW

INFORMAÇÕES ADICIONAIS

Resoluções compatíveis

XP-M421W-W

Sinal de entrada para HDMI:

XP-M401H-W

Sinal de entrada para HDMI2:

Sinal	Resolução	Taxa de Atualização(Hz)
VGA	640 x 480	60/120(*2)
SVGA	800 x 600	60(*2)/72/85/120(*2)
SVGA	832 x 624	75
XGA	1024 x 768	50/60(*2)/70/75/85/120(*2)
XGA	1152 x 870	75
SDTV(480i)	720 x 480	60
SDTV(480p)	720 x 480	60
SDTV(576i)	720 x 576	50
SDTV(576p)	720 x 576	50
WSVGA	1024 x 600	60
HDTV(720p)	1280 x 720	50(*2)/60(*2)
WXGA	1280 x 768	60/75/85
WXGA	1280 x 800	60/120(*2)
WXGA	1280 x 960	60
WXGA	1366 x 768	60
WXGA+	1440 x 900	60
SXGA	1280 x 1024	60/75/85
SXGA+	1400 x 1050	60
UXGA	1600 x 1200	60
HDTV(1080i)	1920 x 1080	50/60
HDTV(1080p)	1920 x 1080	24/30/50/60
WUXGA	1920 x 1200(*1)	60

Nota:

- (*1) 1920 x 1200 @ 60Hz só suporta RB (redução de branqueamento).
- (*2) Notas sobre a projeção 3D:
 - a) Fonte de entrada de temporização 3D de DVD Blu-ray, o projetor muda para 3D automaticamente.
 - b) Fonte de entrada com temporização 3D de 120 Hz sequencial de quadros, como PC, o usuário final ativa o recurso 3D no menu OSD.

Temporização 3D

Resolução de entrada	Entrada HDMI 3D (com informações de InfoFrame 3D)	Tempo de entrada		
		1280 x 720p @ 50Hz	Cima e Baixo	
		1280 x 720p @ 60Hz	Cima e Baixo	
		1280 x 720p @ 50Hz	Pacote de Quadro	
		1280 x 720p @ 60Hz	Pacote de Quadro	
		1920 x 1080i @ 50Hz	Lado a lado (Meio)	
		1920 x 1080i @ 60Hz	Lado a lado (Meio)	
		1920 x 1080p @ 24Hz	Cima e Baixo	
		1920 x 1080p @ 24Hz	Pacote de Quadro	
	Entrada HDMI 3D (sem informações de InfoFrame 3D)	1920 x 1080i @ 50Hz	Lado a lado (Meio)	Modo SBS está ligado
		1920 x 1080i @ 60Hz		
		1280 x 720p @ 50Hz		
		1280 x 720p @ 60Hz		
		1920 x 1080i @ 50Hz		
		1920 x 1080i @ 60Hz	Cima e Baixo	Modo TAB está ligado
		1280 x 720p @ 50Hz		
		1280 x 720p @ 60Hz		
		480i	HQFS(Formato 3D é Quadro Seqüencial)	

Nota:

- Se a entrada 3D for 1080p@24Hz, o DMD deve repetir com múltiplo integral com o modo 3D.
- 1080i@25Hz e 720p@50Hz serão executados em 100Hz; outras temporizações 3D serão executados em 120hz.
- 1080P@24hz serão executados em 144Hz (XGA, WXGA, 1080p)/96Hz (WUXGA).
- Para suporte ao modo Triple Flash 3D - o DDP442x está limitado a fontes 3D de entrada de 1920 x 1080 devido à limitação de memória do buffer ASIC. Isso significa que WUXGA@24Hz não é compatível com o modo triple flash (taxa de saída de 144Hz), mas pode ser processado no modo double flash (taxa de saída de 96Hz) ou a imagem de entrada WUXGA pode ser cortada para 1080p antes de ativar o processamento 3D.

XP-M401H-W

Sinal de entrada para HDMI1:

Sinal	Resolução	Taxa de Atualização(Hz)
VGA	640 x 480	60/120(*2)
SVGA	800 x 600	60(*2)/72/85/120(*2)
SVGA	832 x 624	75
XGA	1024 x 768	50/60(*2)/70/75/85/120(*2)
XGA	1152 x 870	75
SDTV(480i)	720 x 480	60
SDTV(480p)	720 x 480	60
SDTV(576i)	720 x 576	50
SDTV(576p)	720 x 576	50
WSVGA	1024 x 600	60
HDTV(720p)	1280 x 720	50(*2)/60(*2)
WXGA	1280 x 768	60/75/85
WXGA	1280 x 800	60/120(*2)
WXGA	1366 x 768	60
WXGA+	1440 x 900	60
SXGA	1280 x 1024	60/75/85
SXGA+	1400 x 1050	60
UXGA	1600 x 1200	60
HDTV(1080i)	1920 x 1080	50/60
HDTV(1080p)	1920 x 1080	24/30/50/60/120
WUXGA	1920 x 1200(*1)	60
UHD(2160p)	3840 x 2160	24/25/30/50(*3)/60(*3)
4K2K(2160p)	4096 x 2160	24/25(*3)/30(*3)/50(*3)/60(*3)

Nota:

- (*1) 1920 x 1200 @ 60Hz só suporta RB (redução de branqueamento).
- (*2) Notas sobre a projeção 3D:
 - a) Fonte de entrada de temporização 3D de DVD Blu-ray, o projetor muda para 3D automaticamente.
 - b) Fonte de entrada com temporização 3D de 120 Hz sequencial de quadros, como PC, o usuário final ativa o recurso 3D no menu OSD.
- (*3) Somente o modelo 1080p é compatível com a temporização HDMI1 UHD/4K2K.

Temporização 3D

Resolução de entrada	Entrada HDMI 3D (com informações de InfoFrame 3D)	Tempo de entrada			
		1280 x 720p @ 50Hz	Cima e Baixo		
		1280 x 720p @ 60Hz	Cima e Baixo		
		1280 x 720p @ 50Hz	Pacote de Quadro		
		1280 x 720p @ 60Hz	Pacote de Quadro		
		1920 x 1080i @ 50Hz	Lado a lado (Meio)		
		1920 x 1080i @ 60Hz	Lado a lado (Meio)		
		1920 x 1080p @ 24Hz	Cima e Baixo		
		1920 x 1080p @ 24Hz	Pacote de Quadro		
	Entrada HDMI 3D (sem informações de InfoFrame 3D)	1920 x 1080i @ 50Hz	Lado a lado (Meio)	Modo SBS está ligado	
		1920 x 1080i @ 60Hz			
		1280 x 720p @ 50Hz			
			1280 x 720p @ 60Hz		
			1920 x 1080i @ 50Hz	Cima e Baixo	Modo TAB está ligado
			1920 x 1080i @ 60Hz		
			1280 x 720p @ 50Hz		
			1280 x 720p @ 60Hz		
			480i	HQFS(Formato 3D é Quadro Seqüencial)	

Nota:

- Se a entrada 3D for 1080p@24Hz, o DMD deve repetir com múltiplo integral com o modo 3D.
- 1080i@25Hz e 720p@50Hz serão executados em 100Hz; outras temporizações 3D serão executados em 120hz.
- 1080P@24hz serão executados em 144Hz (XGA, WXGA, 1080p)/96Hz (WUXGA).
- Para suporte ao modo Triple Flash 3D - o DDP442x está limitado a fontes 3D de entrada de 1920 x 1080 devido à limitação de memória do buffer ASIC. Isso significa que WUXGA@24Hz não é compatível com o modo triple flash (taxa de saída de 144Hz), mas pode ser processado no modo double flash (taxa de saída de 96Hz) ou a imagem de entrada WUXGA pode ser cortada para 1080p antes de ativar o processamento 3D.

Compatibilidade digital (WXGA: Sharp XP-M421W-W)

HDMI1				
B0/Tempo estabelecido:	B0/Tempo padrão:	B0/Tempo em detalhe:	B1/Modo de vídeo	B1/Tempo em detalhe:
720 x 400 @ 70Hz	1280 x 800 @ 60Hz	WXGA: 1280 x 800 @ 60Hz	1920 x 1080p @ 60Hz	1366 x 768 @ 60Hz
640 x 480 @ 60Hz	1280 x 1024 @ 60Hz		1920 x 1080p @ 50Hz	1920 x 1080 @ 60Hz
640 x 480 @ 67Hz	1280 x 720 @ 60Hz		640 x 480p @ 60Hz	1280 x 800 @ 120Hz (RB)
640 x 480 @ 72Hz	1600 x 1200 @ 60Hz		720 x 480p @ 60Hz (4:3)	1920 x 1200 @ 60Hz (RB)
640 x 480 @ 75Hz	640 x 480 @ 120Hz		720 x 480p @ 60Hz (16:9)	
800 x 600 @ 56Hz	800 x 600 @ 120Hz		1280 x 720p @ 60Hz	
800 x 600 @ 60Hz	1024 x 768 @ 120Hz		1920 x 1080i @ 60Hz	
800 x 600 @ 72Hz	1280 x 960 @ 60Hz		720(1440) x 480i @ 60Hz	
800 x 600 @ 75Hz			720 x 576p @ 50Hz (4:3)	
832 x 624 @ 75Hz			720 x 576p @ 50Hz (16:9)	
1024 x 768 @ 60Hz			1280 x 720p @ 50Hz	
1024 x 768 @ 70Hz			1920 x 1080i @ 50Hz	
1024 x 768 @ 75Hz			720(1440) x 576i @ 50Hz	
1280 x 1024 @ 75Hz			1920 x 1080p @ 24Hz	
1152 x 870 @ 75Hz				

HDMI2				
B0/Tempo estabelecido:	B0/Tempo padrão:	B0/Tempo em detalhe:	B1/Modo de vídeo	B1/Tempo em detalhe:
720 x 400 @ 70Hz	1280 x 800 @ 60Hz	WXGA: 1280 x 800 @ 60Hz	1920 x 1080p @ 60Hz	1366 x 768 @ 60Hz
640 x 480 @ 60Hz	1280 x 1024 @ 60Hz		1920 x 1080p @ 50Hz	1920 x 1080 @ 60Hz
640 x 480 @ 67Hz	1280 x 720 @ 60Hz		640 x 480p @ 60Hz	1280 x 800 @ 120Hz (RB)
640 x 480 @ 72Hz	1600 x 1200 @ 60Hz		720 x 480p @ 60Hz (4:3)	1920 x 1200 @ 60Hz (RB)
640 x 480 @ 75Hz	640 x 480 @ 120Hz		720 x 480p @ 60Hz (16:9)	
800 x 600 @ 56Hz	800 x 600 @ 120Hz		1280 x 720p @ 60Hz	
800 x 600 @ 60Hz	1024 x 768 @ 120Hz		1920 x 1080i @ 60Hz	
800 x 600 @ 72Hz	1280 x 960 @ 60Hz		720(1440) x 480i @ 60Hz	
800 x 600 @ 75Hz			720 x 576p @ 50Hz (4:3)	
832 x 624 @ 75Hz			720 x 576p @ 50Hz (16:9)	
1024 x 768 @ 60Hz			1280 x 720p @ 50Hz	
1024 x 768 @ 70Hz			1920 x 1080i @ 50Hz	
1024 x 768 @ 75Hz			720(1440) x 576i @ 50Hz	
1280 x 1024 @ 75Hz			1920 x 1080p @ 24Hz	
1152 x 870 @ 75Hz				

Compatibilidade digital (1080p: Sharp XP-M401H-W)

HDMI1				
B0/Tempo estabelecido:	B0/Tempo padrão:	B0/Tempo em detalhe:	B1/Modo de vídeo	B1/Tempo em detalhe:
720 x 400 @ 70Hz	1280 x 800 @ 60Hz	1920 x 1080 @ 60Hz	3840 x 2160p @ 60Hz	1366 x 768 @ 60Hz
640 x 480 @ 60Hz	1280 x 1024 @ 60Hz		3840 x 2160p @ 50Hz	1920 x 1080 @ 120Hz
640 x 480 @ 67Hz	1280 x 720 @ 60Hz		1920 x 1080p @ 60Hz	1920 x 1200 @ 60Hz (RB)
640 x 480 @ 72Hz	1600 x 1200 @ 60Hz		1920 x 1080p @ 50Hz	
640 x 480 @ 75Hz	640 x 480 @ 120Hz		720 x 480p @ 60Hz	
800 x 600 @ 56Hz	800 x 600 @ 120Hz		1280 x 720p @ 60Hz	
800 x 600 @ 60Hz	1024 x 768 @ 120Hz		1920 x 1080i @ 60Hz	
800 x 600 @ 72Hz	1280 x 800 @ 120Hz		1920 x 1080 @ 120Hz	
800 x 600 @ 75Hz			720 x 576p @ 50Hz (16:9)	
832 x 624 @ 75Hz			1280 x 720p @ 50Hz	
1024 x 768 @ 60Hz			1920 x 1080i @ 50Hz	
1024 x 768 @ 70Hz			1920 x 1080p @ 24Hz	
1024 x 768 @ 75Hz			3840 x 2160p @ 24Hz	
1280 x 1024 @ 75Hz			3840 x 2160p @ 25Hz	
1152 x 870 @ 75Hz			3840 x 2160p @ 30Hz	
			4096 x 2160p @ 24Hz	
			4096 x 2160p @ 25Hz	
			4096 x 2160p @ 30Hz	
			4096 x 2160p @ 50Hz	
			4096 x 2160p @ 60Hz	

HDMI2				
B0/Tempo estabelecido:	B0/Tempo padrão:	B0/Tempo em detalhe:	B1/Modo de vídeo	B1/Tempo em detalhe:
720 x 400 @ 70Hz	1280 x 800 @ 60Hz	1920 x 1080 @ 60Hz	1920 x 1080p @ 60Hz	1366 x 768 @ 60Hz
640 x 480 @ 60Hz	1280 x 1024 @ 60Hz		1920 x 1080p @ 50Hz	1920 x 1080 @ 60Hz
640 x 480 @ 67Hz	1280 x 720 @ 60Hz		640 x 480p @ 60Hz	1920 x 1080 @ 120Hz
640 x 480 @ 72Hz	1600 x 1200 @ 60Hz		720 x 480p @ 60Hz (4:3)	1920 x 1200 @ 60Hz (RB)
640 x 480 @ 75Hz	640 x 480 @ 120Hz		720 x 480p @ 60Hz (16:9)	
800 x 600 @ 56Hz	800 x 600 @ 120Hz		1280 x 720p @ 60Hz	
800 x 600 @ 60Hz	1024 x 768 @ 120Hz		1920 x 1080i @ 60Hz	
800 x 600 @ 72Hz	1280 x 800 @ 120Hz		720(1440) x 480i @ 60Hz	
800 x 600 @ 75Hz			720 x 576p @ 50Hz (4:3)	
832 x 624 @ 75Hz			720 x 576p @ 50Hz (16:9)	
1024 x 768 @ 60Hz			1280 x 720p @ 50Hz	
1024 x 768 @ 70Hz			1920 x 1080i @ 50Hz	
1024 x 768 @ 75Hz			720(1440) x 576i @ 50Hz	
1280 x 1024 @ 75Hz			1920 x 1080p @ 24Hz	
1152 x 870 @ 75Hz				

Tamanho da imagem e distância de projeção

O diagrama abaixo mostra um exemplo de quando o projetor é usado em uma mesa.

Posição de projeção horizontal: Distância igual à esquerda e à direita do centro da lente

Posição de projeção vertical: (consulte a tabela abaixo)

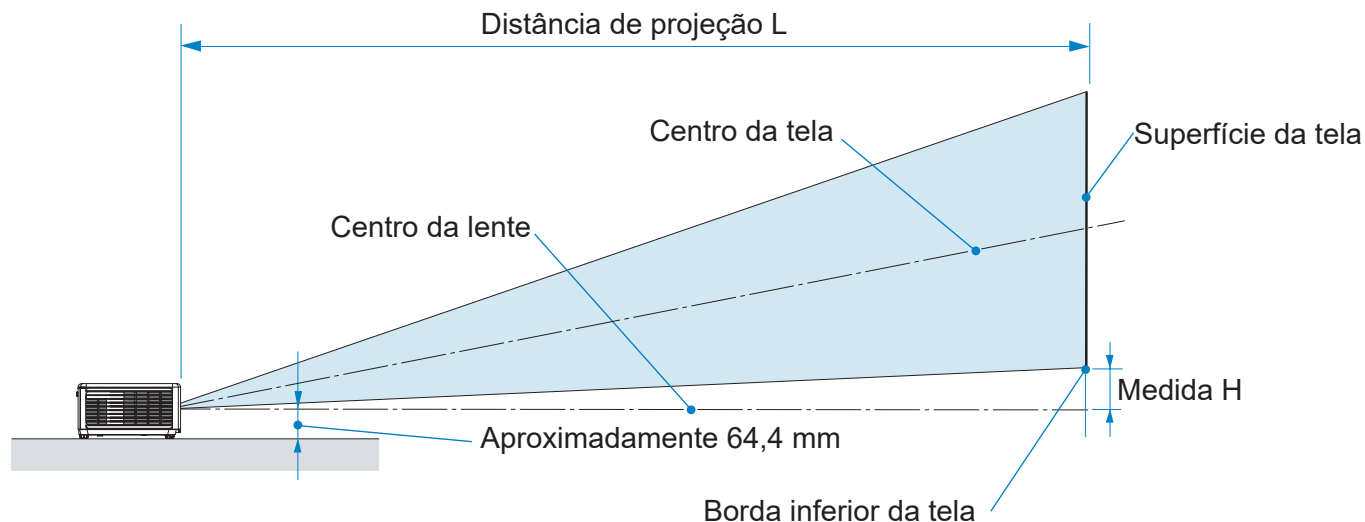

Modelo: M401H-W

Tamanho da tela						Distância de projeção L				Altura (H)	
Diagonal		Largura		Altura		Largura		Tele			
(pol)	(cm)	(pol)	(cm)	(pol)	(cm)	(pol)	(m)	(pol)	(m)	(pol)	(cm)
31	79	27	68,6	15	38,6	–	–	38,5	0,98	2,4	6,2
40	102	35	88,6	20	49,8	39,6	1,01	50,0	1,27	3,1	8,0
60	152	52	132,8	29	74,7	59,8	1,52	75,6	1,92	4,7	12,0
80	203	70	177,1	39	99,6	80,1	2,03	101,3	2,57	6,3	15,9
100	254	87	221,4	49	124,5	100,3	2,55	126,9	3,22	7,8	19,9
120	305	105	265,7	59	149,4	120,5	3,06	152,5	3,87	9,4	23,9
150	381	131	332,1	74	186,8	150,8	3,83	191,0	4,85	11,8	29,9
180	457	157	398,5	88	224,1	181,2	4,60	229,4	5,83	14,1	35,9
200	508	174	442,8	98	249,1	201,4	5,12	255,0	6,48	15,7	39,8
240	610	209	531,3	118	298,9	241,8	6,14	306,3	7,78	18,8	47,8
270	686	235	597,7	132	336,2	272,1	6,91	–	–	21,2	53,8
300	762	261	664,1	147	373,6	302,5	7,68	–	–	23,5	59,8
312	793	272	690,7	153	388,5	314,6	7,99	–	–	24,5	62,2

Nota: Altura do centro da lente até a borda inferior da tela (com os pés de inclinação aparafusados)

Modelo: M421W-W

Tamanho da tela						Distância de projeção L				Altura (H)	
Diagonal		Largura		Altura		Largura		Tele			
(pol)	(cm)	(pol)	(cm)	(pol)	(cm)	(pol)	(m)	(pol)	(m)	(pol)	(cm)
30	76	25	64,6	16	40,4	–	–	38,1	0,97	2,0	5,0
40	102	34	86,2	21	53,8	39,4	1,00	51,1	1,30	2,6	6,7
60	152	51	129,2	32	80,8	59,6	1,51	77,3	1,96	3,9	10,0
80	203	68	172,3	42	107,7	79,7	2,02	103,5	2,63	5,3	13,4
100	254	85	215,4	53	134,6	99,8	2,54	129,7	3,30	6,6	16,7
120	305	102	258,5	64	161,5	120,0	3,05	155,9	3,96	7,9	20,0
150	381	127	323,1	79	201,9	150,2	3,81	195,2	4,96	9,9	25,0
180	457	153	387,7	95	242,3	180,4	4,58	234,5	5,96	11,8	30,0
200	508	170	430,8	106	269,2	200,5	5,09	260,6	6,62	13,1	33,4
240	610	204	516,9	127	323,1	240,7	6,12	313,0	7,95	15,8	40,1
270	686	229	581,6	143	363,5	270,9	6,88	–	–	17,7	45,1
300	762	254	646,2	159	403,9	301,1	7,65	–	–	19,7	50,1
313	795	265	674,2	166	421,4	314,2	7,98	–	–	20,6	52,2

Nota: Altura do centro da lente até a borda inferior da tela (com os pés de inclinação aparafusados)

Dimensões do projetor e instalação da montagem do teto

Para evitar que o projetor caia, instale-o no teto de forma com resistência suficiente para aguentar o peso combinado do projetor e da unidade de montagem no teto por um longo período de tempo.

Se desejar usar um kit de montagem no teto de terceiros, certifique-se de que os parafusos usados para fixar um suporte no projetor atenda às seguintes especificações:

- Tipo do parafuso: M4*10
- Comprimento mínimo da rosca: 10mm

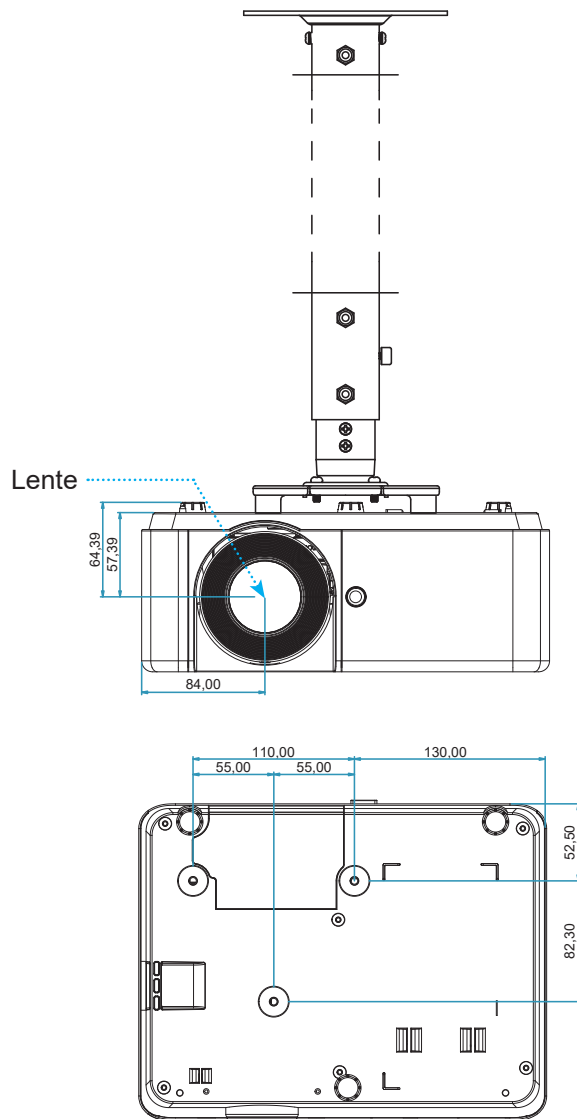

Unidade: mm

Nota: Por favor, note que o dano resultando da instalação incorreta invalidará a garantia.



Aviso:

- Se você comprar uma montagem de teto de outra empresa, se certifique de usar o tamanho correto de parafuso. O tamanho do parafuso vai variar dependendo da espessura da placa de montagem.
- Se certifique de manter uma brecha de pelo menos 10 cm entre o teto e a parte superior do projetor.
- Evite instalar o projetor perto de uma fonte de calor.

Comandos RS232 e lista de funções do protocolo

Pinagem RS-232

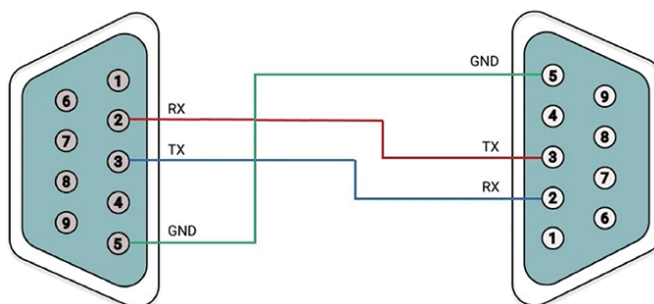

Pino	Sinal	Função de Sinal
1	DCD	Detecção de Transportador de Dados
2	RxD	Receber Dados
3	TxD	Transmitir Dados
4	DTR	Terminal de Dados Pronto
5	GND	Terra (Sinal)
6	DSR	Conjunto de Dados Pronto
7	RTS	Pedido para Enviar
8	CTS	Autorizar para Enviar
9	RI	Indicador de Anel

Protocolo de Comunicação

Protocolo de Comunicação	
Taxa de transmissão	38400 bps
Comprimento de dados	8 bits
Paridade	Sem paridade
Bits de parada	Um bit
X Ligado/Desligado	Nenhum
Procedimento de comunicação	Full duplex

Comando RS232

Função	Dados de Código								Suporte (Sim/Não)
LIGAR	02H	00H	00H	00H	00H	02H	N/A	N/A	Sim
DESLIGAR	02H	01H	00H	00H	00H	03H	N/A	N/A	Sim
SELECIONAR ENTRADA HDMI1	02H	03H	00H	00H	02H	01H	A1H	A9H	Sim
SELECIONAR ENTRADA HDMI2	02H	03H	00H	00H	02H	01H	A2H	AAH	Sim
IMAGEM MUDA LIGADA	02H	10H	00H	00H	00H	12H	N/A	N/A	Sim
IMAGEM MUDA DESLIGADA	02H	11H	00H	00H	00H	13H	N/A	N/A	Sim
SOM MUDO LIGADO	02H	12H	00H	00H	00H	14H	N/A	N/A	Sim
SOM MUDO DESLIGADO	02H	13H	00H	00H	00H	15H	N/A	N/A	Sim
Modo de Brilho/Energia	03H	B1H	00H	00H	02H	07H	00H	BDH	Sim
Modo de Brilho/ Eco.	03H	B1H	00H	00H	02H	07H	01H	BEH	Sim

Função	Dados de Código									<CR>	Suporte (Sim/Não)
LIGAR	50H	4FH	57H	52H	20H	20H	20H	31H	ODH		Sim
DESLIGAR	50H	4FH	57H	52H	20H	20H	20H	30H	ODH		Sim
SELECIONAR ENTRADA HDMI1	49H	52H	47H	42H	20H	20H	33H	31H	ODH		Sim
SELECIONAR ENTRADA HDMI2	49H	52H	47H	42H	20H	20H	33H	32H	ODH		Sim
IMAGEM MUDA LIGADA	49H	4DH	42H	4BH	20H	20H	20H	31H	ODH		Sim
IMAGEM MUDA DESLIGADA	49H	4DH	42H	4BH	20H	20H	20H	30H	ODH		Sim
SOM MUDO LIGADO	4DH	55H	54H	45H	20H	20H	20H	31H	ODH		Sim
SOM MUDO DESLIGADO	4DH	55H	54H	45H	20H	20H	20H	30H	ODH		Sim

Resposta	Dados de Código			<CR>
OK	4FH	4BH		ODH
ERR	45H	52H	52H	ODH

Solução de problemas

Se você experimentar um problema com seu projetor, consulte as seguintes informações. Se o problema persistir, entre em contacto com revendedor ou a assistência técnica local.

Problemas de imagem

- ?** *Nenhuma imagem aparece na tela*
- Certifique-se de que todos os cabos e conexões de alimentação estejam correta e firmemente conectados, como descrito na seção “Instalação”.
 - Certifique-se de que os pinos dos conectores não estejam tortos ou quebrados.
 - Certifique-se de que os recursos “Mute” (Mudo) ou “AV Mute” (AV Mudo) não estão ativados.
- ?** *A imagem está fora de foco*
- Gire o anel de foco no sentido horário ou anti-horário até que a imagem fique nítida e legível. (Veja a página 11.)
 - Certifique-se de que a tela de projeção está entre as distâncias requeridas do projetor. (Consulte a seção “Tamanho da imagem e distância de projeção”).
- ?** *A imagem é esticada ao exibir um título de DVD de 16:9*
- Ao reproduzir fontes anamórficas ou fontes 16:9, o projetor exibirá a melhor imagem no formato 16:9.
 - Ao reproduzir uma fonte com formato Letterbox (LBX), altere a relação de aspecto para L. Box.
 - Se você reproduzir um título de DVD de formato 4:3, altere o formato para 4:3 no OSD do projetor.
 - Configure o formato de exibição para a proporção 16:9 (Largo) no reprodutor de DVD.
- ?** *A imagem é pequena ou grande demais*
- Gire o anel de ampliação no sentido horário ou anti-horário para aumentar ou diminuir o tamanho da imagem projetada. (Veja a página 11.)
 - Aproxime ou afaste o projetor da tela.
 - Pressione “Menu” no painel do projetor, vá para “Tela → Formato”. Experimente configurações diferentes.
- ?** *A imagem está com as laterais inclinadas:*
- Se possível, repositone o projetor para que esteja centrado na tela e abaixo da sua parte inferior.
 - Ajuste o trapezoide vertical ou horizontal até que as laterais fiquem paralelas.
- ?** *A imagem está invertida*
- Selecione “Configurar → Projeção” do OSD e ajuste o modo da projeção.

Outros problemas



O projetor para de responder a todos controles

- Se for possível, desligue o projetor, desconecte o cabo de alimentação e espere pelo menos 20 segundos antes de reconectar a alimentação.

Problemas do controle remoto



Se o controle remoto não funcionar

- Certifique-se de que o ângulo de operação do controle remoto está dentro de $\pm 30^\circ$ do receptor de infravermelho no projetor.
- Certifique-se de que não haja obstruções entre o controle remoto e o projetor. Mova a menos de 6 m (19 pés) do projetor.
- Certifique-se de que não haja fontes de luz fluorescente incidindo sobre os receptores IR.
- Certifique-se de que as pilhas estejam inseridas corretamente.
- Substitua as pilhas se elas estiverem acabadas.

Indicador de advertência

Quando os indicadores de alerta (ver abaixo) acendem ou piscam, o projetor desligarão automaticamente:

- O indicador LED de “Luz” fica aceso, e o indicador “Força” pisca em vermelho.
- O indicador LED de “Lâmpada” fica aceso, se o indicador “Força” pisca em vermelho. Isto indica que o projetor sobre aqueceu. Sob condições normais, o projetor pode ser ligado novamente.
- O indicador LED de “Lâmpada” pisca em vermelho, se o indicar “Energia” pisca em vermelho.

Desplugue o cabo de alimentação do projetor, aguarde 30 segundos e tente novamente. Se os indicadores de aviso se acenderem ou piscarem, entre em contato com o centro de serviço mais próximo para obter assistência.

Mensagens das Luzes de LED

Mensagem	LED de Energia		LED luz	LED de temperatura
	(Vermelho)	(Azul)	(Vermelho)	(Vermelho)
Estado de espera (Cabo de alimentação de entrada)	Luz estável			
Ligado (aquecendo)		Piscando (0,5 seg apagado / 0,5 seg aceso)		
Iluminação de Ligado e de luz	Luz estável			
Desligar (Esfriamento)		Piscando (0,5 seg apagado / 0,5 seg aceso). Retorna à luz estável vermelha quando o ventilador de refrigeração desliga.(*)		
Erro (falha de luz)	Piscando		Luz estável	
Erro (falha do ventilador)	Piscando			Piscando
Erro (Superaquecimento)	Piscando			Luz estável
O projetor ainda está disponível.	Piscando	Piscando		

- Desligar:
(*) O projetor não pode ser operado enquanto estiver piscando em azul. Aguardar. Não desconecte o cabo de alimentação enquanto ele estiver piscando em azul.



- Aviso de temperatura:

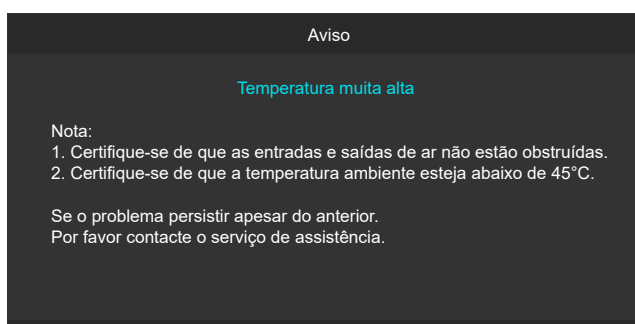

Especificações

Esta seção fornece informações técnicas sobre o desempenho do projetor.

Item	Descrição		
	XP-M401H-W	XP-M421W-W	
Método	1 Chip tipo DLP		
Especificações das peças principais			
Painel DMD	Tamanho	0,65" (relação de aspecto): 16: 9	0,65" (relação de aspecto): 16:10
	Pixels (*1)	2.073.600 (1920 pontos × 1080 linhas)	1.024.000 (1280 pontos × 800 linhas)
Lentes de projeção	F=2,45-2,78 / f=17,31 - 21,61mm		F=2,43-2,78 / f=16,90 - 21,61mm
Zoom	<ul style="list-style-type: none"> XP-M401H-W: Manual (Taxa de Zoom = 1.267) XP-M421W-W: Manual (Taxa de Zoom = 1.3X) 		
	Foco	Manual	
Fonte de luz	Diodo laser		
Dispositivo óptico	Isolamento óptico por espelho dicróico, combinação por prisma dicróico		
Saída de luz (*2) (*3)	4000 lm	4200 lm	
Tamanho da tela (distância de projeção)	30 a 300 polegadas (1,0 - 10,8 m)	30 a 300 polegadas (1,0 - 11,1 m)	
Reprodutibilidade de cores	Processamento de cores de 10 bits (aprox. 1,07 bilhão de cores)		
Frequência de digitalização			
Horizontal	15 a 140 kHz		
Vertical	24 a 120 Hz		
terminais de entrada / saída			
HDMI	Entrada de vídeo	<ul style="list-style-type: none"> Tipo A × 2 Deep Color, LipSync, HDCP (*4) 	
	Entrada de Áudio	<ul style="list-style-type: none"> Frequência de amostragem: 32/44,1/48 kHz Bit de amostragem: 16/20/24 bit 	
Entrada de Áudio	Mini conector estéreo × 1		
USB	USB tipo A × 1, fonte de alimentação de 5,0 V/1,5 A		
Terminais de controle			
RS232	D-Sub de 9 pinos × 1, RS232C		
Auto-falante embutido	8 W (monaural)		
Ambiente de uso			
Temperatura operacional (*5)	0 a 40°C / 32 a 104°F		
Umidade operacional	10 a 80% (sem condensação)		
Temperatura de armazenamento	-20 a 60°C / -4 a 140°F		
Umidade de armazenamento	5 a 90% (sem condensação)		
Altitude de operação	0 a 3.048 m/10.000 pés (762 a 3.048 m/2.500 a 10.000 pés: Defina [HIGH ALTITUDE (ALTA ALTITUDE)] como [ON (LIGADO)])		
Especificação de energia			
Fonte de alimentação	19,5 V		
Consumo de energia	<ul style="list-style-type: none"> 195 W (100-130 V) 190 W (200-240 V) 		
Consumo de energia (estado de espera)	0,5 W		
Corrente nominal de entrada	<ul style="list-style-type: none"> 2,0 A (100-130 V) 1,0 A (200-240 V) 		
Especificação do cabo de alimentação	10 A ou maior		
Dimensões do projetor			
Dimensões externas	<ul style="list-style-type: none"> 10,9" (largura) × 4,5" (altura) × 8,5" (profundidade) / 278 (largura) × 115,5 (altura) × 216 (profundidade) mm (incluindo saliências) 10,9" (largura) × 4,3" (altura) × 8,5" (profundidade) / 278 (largura) × 108,5 (altura) × 216 (profundidade) mm (sem as saliências) 		
Peso	6,6 lbs / 3 kg		
Especificações do adaptador CA			
Nome do modelo	EA12321N		
Entrada	100-240 V CA ± 10% 50/60Hz, 3,5 A		

Item	Descrição	
	XP-M401H-W	XP-M421W-W
Saída	19,5 V CC, 11,79 A	
Condições de uso em grandes altitudes		
Operação (modo de alto brilho)		

Nota:

- Todas as especificações estão sujeitas a mudanças sem aviso.
- (*1) Os pixels efetivos são superiores a 99,99%.
- (*2) Em conformidade com a norma ISO 21118-2020.
- (*3) Esse é o valor de saída de luz (lúmens) quando [Modo de exibição] está definido como [Alto brilho] e [Modo de brilho] está definido como [Potência 100%]. Se qualquer outro modo for selecionado, o valor da saída de luz poderá cair ligeiramente.
- (*4) Se não conseguir visualizar o material por meio da entrada HDMI, isso não significa necessariamente que o projetor não esteja funcionando corretamente. Com a implementação do HDCP, pode haver casos em que determinado conteúdo esteja protegido com HDCP e não possa ser exibido devido à decisão/intenção da comunidade HDCP (Digital Content Protection, LLC).
 - Vídeo: Cor Profunda, 8/10/12-bit, Sinc. Labial.
 - Áudio: LPCM; até 2 canais, taxa de amostragem de 32/44,1/48 KHz, bit de amostragem; 16/20/24 bits
 - HDMI: (XP-M401H-W) Suporta HDCP 2.2 (conector HDMI1) HDCP 1.4 (conector HDMI2)
(XP-M421W-W) Suporta HDCP 1.4
- Para obter mais informações, visite:
 - EUA: <https://www.sharpnecdisplays.us>
 - Global: <https://www.sharp-nec-displays.com/global/>
 - Para obter informações sobre nossos acessórios opcionais, visite nosso site ou consulte nosso folheto.
- (*5) Se a temperatura dentro do projetor exceder os valores a seguir, o valor da saída de luz diminuirá automaticamente e, se a temperatura aumentar ainda mais, ele desligará automaticamente a energia.

Altitude de operação	Temperatura de operação ao definir [Modo de exibição]	
	Quando o [Modo de exibição] estiver definido como [Alto brilho]	Quando o [Modo de exibição] estiver definido para outro modo
0 ~ 2.500 pés (0 ~ 762 m)	32~95°F (0~35°C)	32~104°F (0~40°C)
2.500 ~ 5.000 pés (762 ~ 1.524 m)	32~86°F (0~30°C)	32~95°F (0~35°C)
5.000 ~ 10.000 pés (1524 ~ 3.048 m)	32~77°F (0~25°C)	32~86°F (0~30°C)

Manutenção

Limpeza da Lente

AVISO

- Desligue a energia, desconecte o plugue de energia do soquete para limpeza. Se a unidade for ligada durante a limpeza da lente, a luz forte da lente poderá causar danos aos seus olhos. Isso também pode queimar seus dedos.
- Não use um pulverizador que contenha gás inflamável para remover a poeira presa à lente. Isso pode resultar em incêndios.

Você pode comprar um limpador de lentes ópticas na maioria das lojas de câmeras. Consulte as instruções a seguir para limpar a lente do projetor.

Remova a tampa da lente antes de limpar a lente.

1. Aplique um pouco de limpador de lentes ópticas em um pano macio e limpo. (Não aplique o limpador diretamente na lente).
2. Limpe levemente a lente em um movimento circular.

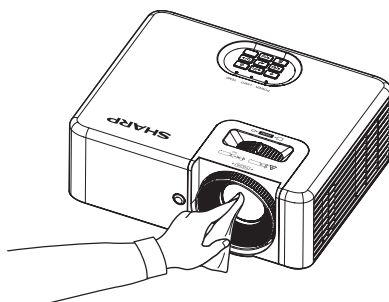

Limpeza do gabinete

AVISO

Desligue o projetor e desconecte-o da tomada antes da limpeza.

Não use um pulverizador que contenha gás inflamável para remover a poeira presa ao gabinete. Isso pode resultar em incêndios.

- Use um pano macio e seco para limpar a poeira do gabinete. Se estiver muito sujo, use um detergente suave.
- Nunca use detergentes ou solventes fortes, como álcool ou tiner.
- Ao limpar as fendas de ventilação ou o alto-falante usando um aspirador de pó, não force a escova do aspirador de pó nas fendas do gabinete.

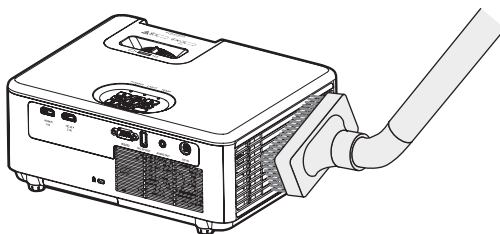

- As aberturas de ventilação entupidas podem causar um aumento na temperatura interna do projetor, resultando em mau funcionamento.
- Não arranhe nem golpeie o gabinete com os dedos ou com qualquer objeto duro
- Entre em contato com o revendedor para limpar a parte interna do projetor.

Nota:

- Não aplique agentes voláteis, como inseticidas, no gabinete, nas lentes ou na tela. Não deixe um produto de borracha ou vinil em contato prolongado com ele. Caso contrário, o acabamento da superfície será deteriorado ou o revestimento poderá ser removido.

Dimensões do gabinete

Unidade: mm (polegada)

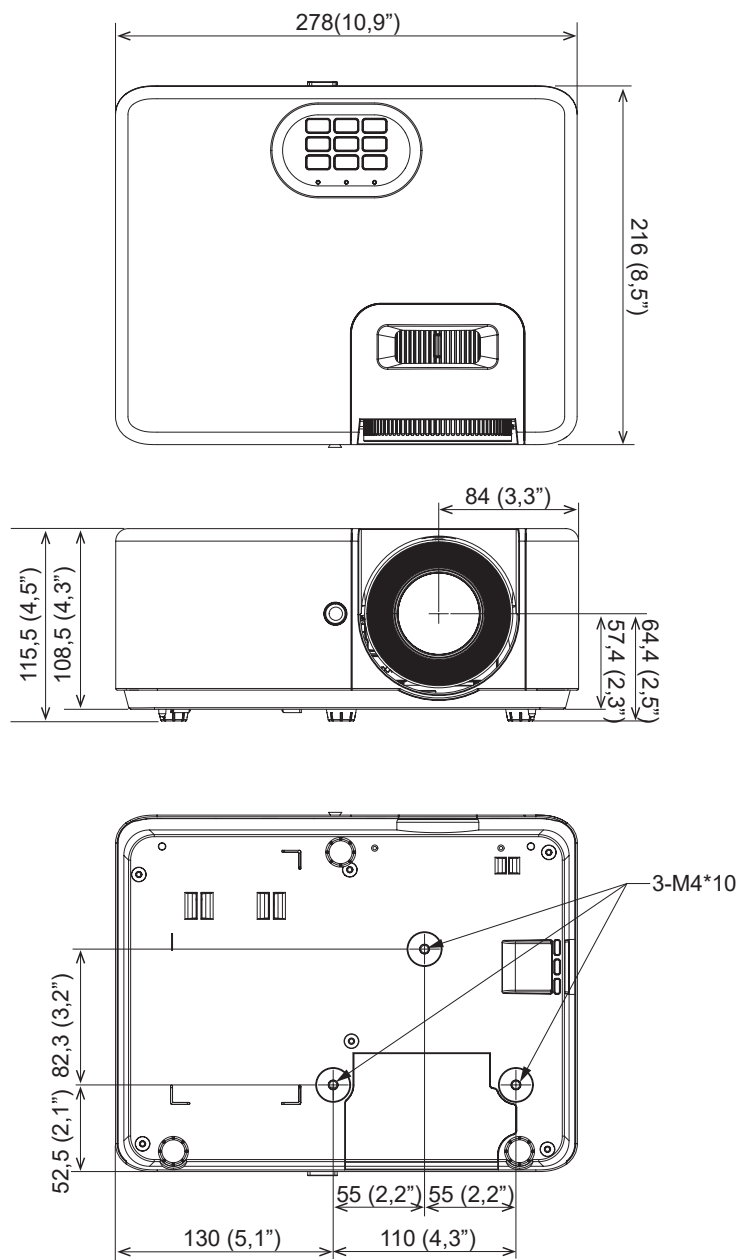

REGISTRE SEU PROJETO!
(para residentes nos Estados Unidos da América e no México)

Reserve um tempo para registrar seu novo projetor. Esse procedimento ativará a garantia limitada de peças e mão de obra, e o programa de assistência técnica InstaCare.

Visite nosso site em <https://www.sharpnecdisplays.us/product-registration> e envie seu formulário preenchido on-line.

Após o recebimento, enviaremos uma carta de confirmação com todos os detalhes necessários para você aproveitar as vantagens dos programas de garantia e assistência técnica rápidos e confiáveis do líder do setor, a Sharp Imaging and Information Company of America.

SHARP