

# SHARP

Projektor

# A201U-B

---

## Manual do usuário

Nº do Modelo  
XP-A201U-B

# Sumário

---

|   |     |
|---|-----|
| <b>Introdução</b> .....   | ii  |
| <b>Informações Importantes</b> .....  | iii |
| <b>1. Verifique a visão geral do produto, os itens fornecidos e os nomes das partes</b> . | 1   |
| 1-1. Introdução ao Projetor .....   | 1   |
| 1-2. O que há na caixa? .....   | 3   |
| 1-3. Nomes das Partes do Projetor .....   | 4   |
| 1-4. Nomes das Partes do Controle Remoto .....  | 10  |
| <b>2. Projetando uma Imagem (Operação Básica)</b> .....                                   | 17  |
| 2-1. Fluxo de Projeção de uma Imagem .....  | 17  |
| 2-2. Conectando Seu Computador/Conectando o Cabo de Alimentação .....                     | 18  |
| 2-3. Ligando o Projetor .....   | 21  |
| 2-4. Selecionando uma Fonte .....   | 24  |
| 2-5. Ajustando o Tamanho e a Posição da Imagem .....                                      | 26  |
| 2-6. Ajustando imagem e som .....   | 33  |
| 2-7. Desligando o Projetor .....  | 34  |
| 2-8. Após o Uso .....   | 35  |
| <b>3. Apêndice</b> .....  | 36  |
| 3-1. Especificações .....   | 36  |
| 3-2. Solução de Problemas .....   | 39  |
| 3-3. Montando uma lente (vendida separadamente) .....                                     | 45  |

# Introdução

---

Obrigado por adquirir o projetor.

Este projetor pode ser conectado a computadores, dispositivos de vídeo etc. para projetar imagens nítidas em uma tela.

Leia este manual com cuidado antes de usar o projetor.

Leia este manual se você tiver dúvidas sobre a operação ou se acreditar que o projetor está com defeito.

O Manual de Instalação fornece instruções detalhadas sobre instalação, ajustes, manutenção etc., que estão em nosso site.

[https://www.sharp-nec-displays.com/dl/en/pj\\_manual/lineup.html](https://www.sharp-nec-displays.com/dl/en/pj_manual/lineup.html)

## NOTAS

- (1) O conteúdo deste manual não pode ser reimpresso em parte ou em sua totalidade sem permissão.
- (2) O conteúdo deste manual está sujeito a alterações sem aviso prévio.
- (3) Um cuidado especial foi tomado na preparação deste manual; no entanto, se você notar quaisquer pontos questionáveis, erros ou omissões, entre em contato conosco.
- (4) A imagem mostrada neste manual é apenas indicativa. Se houver inconsistência entre a imagem e o produto real, o produto real deverá prevalecer.
- (5) Independentemente dos artigos (3) e (4), não seremos responsáveis por quaisquer reivindicações sobre perda de lucro ou outras questões consideradas resultantes do uso deste dispositivo.
- (6) Este manual é comumente fornecido a todas as regiões de modo que elas podem conter descrições pertinentes a outros países.

# Informações Importantes

## Informações sobre o cabo

Utilize cabos blindados ou com núcleos de ferrite acoplados para não interferir na recepção de televisão e rádio.

## Aviso Referente à Interferência Eletromagnética (EMI)

### AVISO:

A operação deste equipamento em um ambiente residencial pode causar interferência de rádio.



### Informação sobre a Eliminação deste Equipamento e suas Baterias

SE DESEJA ELIMINAR ESTE EQUIPAMENTO OU AS SUAS BATERIAS, NÃO USE UM CONTENTOR DE RESÍDUOS VULGAR ! NÃO OS ATIRE PARA O FOGO !

Equipamento eléctrico e electrónico e baterias devem ser recolhidos e tratados SEPARADAMENTE de acordo com a Legislação em vigor.

A recolha SEPARADA assegura um tratamento favorável ao ambiente, promove a reciclagem de materiais, e minimiza a eliminação de resíduos. A ELIMINAÇÃO INCORRECTA pode ser perigosa para a saúde humana e para o ambiente devido a conter substâncias perigosas! Leve os EQUIPAMENTOS USADOS para um local, geralmente um centro de recolha municipal, onde disponível. Remova as BATERIAS USADAS do equipamento e leve-as para um centro de recolha de baterias; geralmente um local de venda de novas baterias.

Em caso de dúvida acerca da eliminação, ponha-se em contacto com as autoridades locais ou consulte o seu distribuidor pela maneira correta de eliminação.

SOMENTE PARA USUÁRIOS NA UNIÃO EUROPEIA, e alguns outros países, por exemplo a Noruega e a Suíça: Sua participação na recolha separada é requerida por lei.

O símbolo acima, colocado nos equipamentos eléctricos e electrónicos e nas baterias (ou embalagem), é para o recordar disto ! Se 'Hg' ou 'Pb' aparecer debaixo do símbolo, isto significa que a bateria contém traços de mercúrio (Hg) ou chumbo (Pb), respectivamente.

USUÁRIOS PARTICULARES devem utilizar as instalações existentes de retorno para os equipamentos e as baterias usadas. Geralmente as baterias são recolhidas nos locais que as vendem. O retorno é gratuito.

Se o equipamento foi usado para FINS COMERCIAIS, por favor contate o seu revendedor da SHARP que irá informá-lo sobre a retoma. Você pode ter de pagar as despesas resultantes da recolha de volta. Equipamentos pequenos (e pequenas quantidades) podem ser levado de volta ao seu local de recolha local. Para a Espanha: Entre em contacto com o sistema de recolha estabelecido ou com as autoridades locais para tomar de volta os seus produtos usados.

## Descarte de pilhas e baterias (Apenas para o Brasil)



Apos o uso, as pilhas/baterias NÃO podem ser dispostas em lixo doméstico, nem descartadas a céu aberto ou em corpos d'água, conforme Resolução CONAMA 401/08. Em respeito ao meio ambiente, a SHARP tem como boa prática a coleta de pilhas e baterias, dando a destinação adequada das mesmas. PARA SUA SEGURANÇA, NÃO AS INCINERE.

Para mais informação de contactos, refira-se à contracapa de Informação Importante.









## Sobre os símbolos

Para assegurar a utilização correta e segura do produto, este manual usa vários símbolos para evitar lesões em você e outras pessoas, bem como danos à propriedade.

Os símbolos e seus significados são descritos abaixo. Compreenda-os completamente antes de ler o manual.

|  |                |  |
|--|----------------|--|
|  | <b>AVISO</b>   | A não observância deste símbolo e o manuseio errado do produto poderão resultar em acidentes que levem à morte ou a ferimento grave. |
|  | <b>CUIDADO</b> | A não observância deste símbolo e o manuseio errado do produto poderão resultar em lesão pessoal ou dano à propriedade em volta.     |

## Exemplos de símbolos

|  |  |
|--|--|
|    | Este símbolo indica que você deve ter cuidado com choques elétricos.           |
|    | Este símbolo indica que você deve ter cuidado com altas temperaturas.          |
|    | Este símbolo indica algo que deve ser proibido.                                |
|    | Este símbolo indica algo que não deve ser molhado.                             |
|    | Este símbolo indica que você não deve tocar com as mãos molhadas.              |
|   | Este símbolo indica algo que não deve ser desmontado.                          |
|  | Este símbolo indica coisas que você deve fazer.                                |
|  | Este símbolo indica que o cabo de alimentação deve ser desconectado da tomada. |

## Precauções de Segurança



**AVISO**

### Luz projetada



**PROIBIDO**

#### Luz projetada e pictograma/etiqueta indicados no gabinete

- Não olhe na lente do projetor.
- Uma luz forte que pode prejudicar sua visão é projetada quando o projetor está funcionando. A exposição à energia do laser em torno da abertura pode causar queimaduras. Tenha muito cuidado quando crianças estiverem por perto.
- Não olhe para a luz projetada usando dispositivos óticos (lupas, refletores, etc.). Isso pode resultar em problemas de visão.
- Verifique se não há ninguém olhando na lente dentro do alcance da projeção antes de ligar o projetor.
- O pictograma abaixo, indicado próximo da lente no gabinete, descreve que é proibido olhar para o projetor.

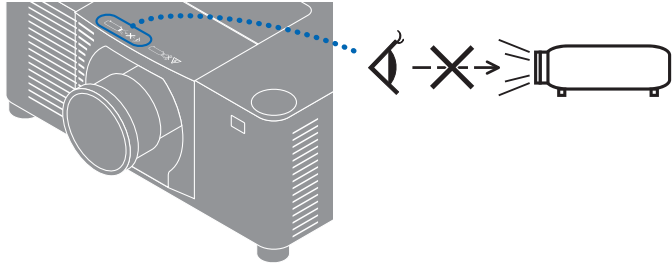

Continuar na próxima página

**⚠️ AVISO**

- As seguintes etiquetas estão coladas no projetor.

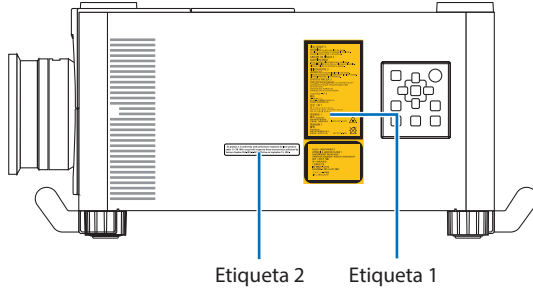

Etiqueta 1  
Etiqueta da Luz de aviso/Explicativa do laser

Etiqueta 2  
Etiqueta de certificação FDA laser

**RISK GROUP 3**  
**WARNING** DO NOT LOOK INTO THE BEAM. NO DIRECT EYE EXPOSURE TO THE BEAM IS PERMITTED. HAZARD DISTANCE: REFER TO THE MANUAL.  
**GRUPE DE RISQUE 3**  
**AVERTISSEMENT**  
 NE PAS REGARDER DIRECTEMENT DANS LE FAISCEAU. L'EXPOSITION DIRECTE DES YEUX AU FAISCEAU EST INTERDITE. DISTANCE A RISQUE: SE REPORTER AU MANUEL.  
**RISIKOGRUPPE 3**  
**WARNUNG** SCHAUEN SIE NICHT IN DEN STRAHLEN. DIREKTER AUGENKONTAKT MIT DEM STRAHLEN IST NICHT ERLAUBT. SICHERHEITSABSTAND: SIEHE HANDBUCH.  
**ГРУППА РИСКА 3**  
**ПРЕДУПРЕЖДЕНИЕ** НЕ СМОТРИТЕ НА ЛУЧ. ЗАПРЕЩАЕТСЯ ЛЮБОЕ ПРЯМОЕ ВОЗДЕЙСТВИЕ ЛУЧА НА ГЛАЗА. ОПАСНОЕ РАССТОЯНИЕ: СМ. РУКОВОДСТВО ПО ЭКСПЛУАТАЦИИ.  
**リスクグループ 3**  
**警告**  
 ビームを覗かないこと。目へのビームの照射を絶対に禁止する。照射距離: 取扱説明書を参照。  
**위험 그룹 3**  
**경고** 빔을 눈으로 보지 마십시오. 빔을 직접 눈에 노출하는 것은 허용되지 않습니다. 위험 거리: 설명서를 참조하십시오.  
**風險群組 3**  
**警告** 勿直視光線。禁止眼睛與雷射直接照射。危害距離: 請參閱說明書。 IEC60825-1:2014  
**风险组別 3**  
**警告**  
 請勿直視光束。眼睛不能直接曝露在光束中。危害距離: 參見用戶手冊。 GB/T 30117.5-2019

This product is in conformity with performance standards for laser products under 21 CFR 1040, except with respect to those characteristics authorized by Variance Number FDA-2018-4-4413 effective on September 19, 2023.

**CLASS 1 LASER PRODUCT**  
**APPAREIL À LASER DE CLASSE 1**  
**LASERPRODUKT DER KLASSE 1**  
**ЛАЗЕРНОЕ ИЗДЕЛИЕ 1 КЛАССА ОПАСНОСТИ**  
**등급 1 레이저 제품**  
**第一級雷射產品**  
**1类激光产品**  
**IEC 60825-1:2014**  
**EN 60825-1:2014+A11:2021**  
**クラス1 レーザ製品**  
**JIS C 6802:2018**

 **AVISO**

- Este projetor é classificado como grupo de risco 3 da IEC/EN 62471-5:2015. Este projetor é destinado ao uso profissional e deve ser instalado por um instalador profissional para garantir a segurança. Consulte a página [xvi](#) para ver os grupos de risco.
- Consulte a página [xv](#) para ver o Cuidado de Segurança do Laser.

**Fonte de alimentação**



**NECESSÁRIO**

**Utilize uma fonte de alimentação com tensão adequada.**

- Este projetor é planejado para ser usado com uma fonte de alimentação de 100–240 V CA, 50/60 Hz. Antes de usar o projetor, verifique se a fonte de alimentação à qual ele será conectado atende a esses requisitos.
- Use uma tomada como a fonte de alimentação do projetor. Não conecte o projetor diretamente à fiação elétrica. Isso é perigoso.



**TEM DE ESTAR  
LIGADO À TERRA**

**Conectar o cabo de alimentação ao fio-terra**

- Este equipamento foi planejado para ser usado na condição do cabo de alimentação conectado ao fio-terra. Se o cabo de alimentação não estiver conectado ao terra, poderá provocar choque elétrico. Verifique se o cabo de alimentação está conectado à tomada diretamente e aterrada de forma correta.  
Não use um adaptador conversor de plugue com 2 pinos.
- Conecte o projetor e o computador (fonte de sinal) ao mesmo ponto de aterramento. Se o projetor e o computador (fonte de sinal) forem conectados a diferentes pontos de aterramento, flutuações no potencial de aterramento poderão causar incêndio ou fumaça.



**NECESSÁRIO**

**Manuseio do cabo de alimentação**

- Use o cabo de alimentação fornecido com o projetor. Se o cabo de alimentação fornecido não atender aos requisitos do padrão de segurança, tensão e corrente da sua região/país, use um cabo que esteja em conformidade e atenda aos requisitos.

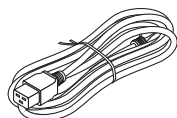

- O cabo de alimentação usado deve ser aprovado e estar em conformidade com os padrões de segurança do seu país. Consulte a página [37](#) sobre a especificação do cabo de alimentação.

Para selecionar um cabo de alimentação adequado, verifique você mesmo a tensão nominal de sua região.



**PROIBIDO**

- O cabo de alimentação incluído é exclusivamente para usar com o projetor. Como medida de segurança, não o utilize com outros dispositivos.

**Continuar na próxima página**



 **AVISO**



**TENSÃO  
PERIGOSA**



**NÃO TOQUE  
COM AS MÃOS  
MOLHADAS**

- Manuseie o cabo de alimentação com cuidado. Danos no cabo podem provocar incêndio ou choque elétrico.
  - Não coloque objetos pesados sobre o cabo.
  - Não coloque o cabo sob o projetor.
  - Não cubra o cabo com tapetes, etc.
  - Não arranhe nem modifique o cabo.
  - Não dobre nem torça ou puxe o cabo com força excessiva.
  - Não aqueça o cabo.
- Se o cabo for danificado (com fios expostos, fios quebrados, etc.), peça ao revendedor para substituí-lo.
- Não toque no plugue de alimentação se ouvir trovões. Isso pode resultar em choque elétrico.
- Não conecte nem desconecte o cabo de alimentação com as mãos molhadas. Isso pode resultar em choque elétrico.

**Instalação**



**PROIBIDO**



**NÃO MOLHE**



**DESCONECTAR  
O CABO DE  
ALIMENTAÇÃO**

**Não use em locais como os descritos abaixo.**

- Não use em locais como os descritos abaixo. Fazer isto poderá provocar incêndio ou choque elétrico.
    - Mesas frágeis, superfícies inclinadas ou outros lugares instáveis.
    - Espaços mal ventilados.
    - Perto de um radiador, outras fontes de calor ou com exposição à luz direta do sol.
    - Áreas de vibração contínua.
    - Áreas húmidas, poeirentas, com vapores ou óleos.
    - Um ambiente onde existem gases corrosivos (dióxido de enxofre, sulfeto de hidrogénio, dióxido de azoto, cloreto, amónia, ozono, etc.)
    - Exterior.
    - Ambiente de elevada temperatura onde a humidade muda rapidamente e é provável que ocorra condensação.
  - Não use em locais como os descritos abaixo, onde o projetor pode ficar molhado. Fazer isto poderá provocar incêndio ou choque elétrico.
    - Não use na chuva ou na neve, na praia ou à beira-mar, etc.
    - Não use no banheiro ou no chuveiro.
    - Não instale o produto por baixo de equipamento que descarregue água, como ar-condicionados.
    - Não coloque vasos nem plantas sobre o projetor.
    - Não coloque copos, cosméticos ou remédios sobre o projetor.
- Se entrar água, etc., no projetor, primeiro desligue a alimentação, em seguida, desconecte o cabo de alimentação da tomada e entre em contato com o revendedor.

 **AVISO**



**CUIDADO**

**Instalação suspensa no teto**

- Consulte seu revendedor para instalar o projetor no teto ou suspenso do teto usando parafusos de olhal. Competências especiais são necessárias para a instalação no teto.  
NÃO realize a instalação com pessoas que não sejam os instaladores. Fazer isso poderá resultar na queda do projetor e causar ferimentos.
- Não somos responsáveis por qualquer acidente ou/e dano resultante de uma instalação ou um manuseio incorreto, uso indevido, modificação ou desastres naturais.
- Quando instalado e suspenso no teto, etc., não se pendure no projetor. O projetor pode cair e provocar ferimentos.
- Ao instalar suspenso no teto, use uma tomada dentro do alcance, de modo que o cabo de alimentação possa ser facilmente conectado e desconectado.

**Em uso**



**PROIBIDO**



**DESCONECTAR  
O CABO DE  
ALIMENTAÇÃO**

**Não coloque objetos dentro do projetor.**

- Não insira nem deixe cair nenhum objeto metálico nem nada combustível ou outros materiais estranhos nas passagens de ar do projetor. Fazer isto poderá provocar incêndio ou choque elétrico. Tenha um cuidado especial se houver criança em casa. Se entrar um objeto estranho no projetor, primeiro desligue a alimentação, em seguida desconecte o cabo de alimentação da tomada e entre em contato com o revendedor.



**DESCONECTAR  
O CABO DE  
ALIMENTAÇÃO**

**Desconecte o cabo de alimentação se o projetor apresentar mau funcionamento.**

- Se o projetor soltar fumaça, odores estranhos ou sons, se o projetor caiu ou o gabinete quebrou, desligue a alimentação, em seguida desconecte o cabo de alimentação da tomada. Poderá causar não apenas incêndio ou choque elétrico, como também sérios danos à sua visão ou queimaduras. Entre em contato com o revendedor para fazer reparos.  
Nunca tente consertar o projetor por si mesmo. Isso é perigoso.







**NÃO DESMONTAR**

**Não desmonte o projetor.**







- Não remova nem abra o gabinete do projetor.  
Além disso, não modifique o projetor. Existem áreas de alta voltagem no projetor. Isso pode provocar incêndio, choque elétrico ou fuga de luz do laser, resultando em danos sérios à visão ou queimaduras.  
Peça a um profissional qualificado para realizar a inspeção, fazer ajustes e reparos no interior.

 **AVISO**

|   |  |
|---|--|
| <p><br/><b>PROIBIDO</b></p> <p><br/><b>CUIDADO<br/>COM A ALTA<br/>TEMPERATURA</b></p> | <p><b>Não coloque objetos na frente da lente enquanto o projetor está funcionando.</b></p> <ul style="list-style-type: none"> <li>• Não deixe a tampa na lente colocada enquanto o projetor está funcionando. A tampa da lente pode ficar quente e deformar.</li> <li>• Não coloque objetos na frente da lente que obstruam a luz enquanto o projetor está funcionando. O objeto pode ficar quente, ser danificado ou pegar fogo.</li> <li>• O pictograma abaixo indicado no gabinete significa precaução para não colocar objetos na frente da lente do projetor.</li> </ul> <p></p> |
| <p><br/><b>PROIBIDO</b></p>  | <p><b>Ao limpar o projetor</b></p> <ul style="list-style-type: none"> <li>• Não use spray com gás inflamável para remover a poeira da lente, gabinete, etc. Isso pode provocar um incêndio.</li> </ul>   |
| <p><br/><b>PROIBIDO</b></p>  | <p><b>Não utilize em locais de alta segurança.</b></p> <ul style="list-style-type: none"> <li>• O uso do produto não deve ser acompanhado de riscos fatais ou perigos que possam levar diretamente à morte, a lesões corporais, a danos físicos graves ou a outra perda, incluindo controle de reação nuclear em instalações nucleares, sistema médico de suporte à vida e controle de lançamento de mísseis em um sistema de armas.</li> </ul>  |

 **CUIDADO**

**Cabo de alimentação**

|   |   |
|---|---|
| <br><b>NECESSÁRIO</b>  | <p><b>Manuseio do cabo de alimentação</b></p> <ul style="list-style-type: none"> <li>• O projetor deve ser instalado perto de uma tomada de alimentação de fácil acesso.</li> <li>• Ao conectar o cabo de alimentação ao terminal de entrada de CA do projetor, verifique se o conector está firme e totalmente inserido. Fixe o cabo de alimentação usando o fixador do cabo de alimentação. Uma conexão solta do cabo de alimentação pode provocar incêndio ou choque elétrico.</li> </ul>  |
| <br><b>NECESSÁRIO</b><br><br><br><b>DESCONECTAR O CABO DE ALIMENTAÇÃO</b> | <p><b>Manusear o cabo de alimentação seguindo-o por baixo para evitar incêndio ou choque elétrico</b></p> <ul style="list-style-type: none"> <li>• Quando ligar ou desligar o cabo de alimentação, puxe o cabo de alimentação segurando no respectivo plugue.</li> <li>• Desconecte o cabo de alimentação da tomada elétrica antes de limpar o produto ou quando não estiver planejando usá-lo por um longo período.</li> <li>• Quando o cabo de alimentação ou o plugue estiverem quentes ou danificados, desconecte o cabo de alimentação da tomada e entre em contato com seu revendedor.</li> </ul> |
| <br><b>NECESSÁRIO</b>   | <p><b>Limpe periodicamente a poeira e outros detritos do plugue de energia</b></p> <ul style="list-style-type: none"> <li>• A não observância dessa precaução poderá resultar em incêndio ou em choque elétrico.</li> </ul>   |
| <br><b>NECESSÁRIO</b>  | <p><b>Desconecte os cabos de alimentação e outros cabos antes de mover o projetor</b></p> <ul style="list-style-type: none"> <li>• Antes de deslocar o produto, certifique-se de que o produto está desligado. Em seguida, retire o cabo de alimentação da tomada elétrica e verifique se todos os cabos que ligam o produto a outros dispositivos estão desligados.</li> </ul>   |
| <br><b>PROIBIDO</b>  | <p><b>Não use o cabo de alimentação com uma tomada elétrica</b></p> <ul style="list-style-type: none"> <li>• Adicionar um cabo de extensão pode dar origem a um incêndio como resultado de sobreaquecimento.</li> </ul>   |



## CUIDADO

### Instalação



NECESSÁRIO

#### Fixação da unidade de lente com fio de prevenção de queda

- Se o projetor ficar suspenso no teto ou em outro local alto, fixe a unidade de lente usando o fio de prevenção de queda (vendido separadamente). Se a unidade de lente não estiver fixa, ela poderá cair se ficar solta.

### Em uso



PROIBIDO

#### Não use em redes sujeitas à sobretensão.

- Conecte a porta do projetor HDBaseT e a porta LAN a uma rede para a qual não há risco de aplicação de sobretensão. A sobretensão aplicada HDBaseT ou à porta LAN pode resultar em choque elétrico.



NECESSÁRIO

#### Operações de troca da lente, foco e zoom

- Ao trocar a lente, ajustar o foco ou o zoom, faça isso por trás ou pela lateral do projetor. Se esses ajustes forem feitos pela frente, seus olhos poderão ficar expostos à luz forte e ser feridos.
- Mantenha as mãos longe da área da lente ao realizar a operação de troca da lente. Caso contrário, seus dedos poderão ficar presos no espaço entre o gabinete e a lente.



## CUIDADO



PROIBIDO

### Manuseio das pilhas

O uso incorreto das baterias pode resultar em vazamentos ou ruptura ou explosão.

- Utilize apenas as pilhas especificadas.
- Insira as pilhas de forma a que os sinais (+) e (-) de cada uma corresponda aos sinais (+) e (-) indicadas no compartimento das pilhas.
- Não misture marcas de pilhas.
- Não combine pilhas novas com pilhas usadas. Isto pode encurtar a vida útil das mesmas ou provocar vazamentos de líquido.
- Retire imediatamente as pilhas gastas, para evitar vazamentos de ácido para dentro do compartimento das pilhas.

Se o fluido da bateria vazado entrar em contato com sua pele ou roupa, enxágue imediata e completamente. Se entrar nos olhos, lave muito bem os olhos, sem esfregar, e procure assistência médica imediatamente. O líquido da bateria que entra em contato com os olhos ou com o vestuário pode provocar irritação da pele ou danos oculares.

- Se não utilizar o controle remoto durante muito tempo, retire as baterias.
- Deixar uma bateria em um ambiente com temperatura extremamente alta, ou uma bateria sujeita a uma pressão de ar extremamente baixa, pode resultar em uma explosão ou no vazamento de líquido ou gás inflamável.
- Descarte adequadamente as baterias gastas. O descarte de uma bateria na água, no fogo ou em um forno quente, ou o esmagamento, corte ou modificação mecânica de uma bateria pode resultar em uma explosão.
- Não coloque as baterias em curto-circuito.
- Não carregue as baterias. As baterias fornecidas não são recarregáveis.
- Entre em contato com o revendedor ou as autoridades locais ao descartar as baterias.



PROIBIDO



CUIDADO

COM A ALTA  
TEMPERATURA





### Sobre as passagens de ar

- Não obstrua as passagens de ar do projetor. E mais, não coloque objetos macios, tais como, papel ou panos, sob o projetor. Ao fazer isto poderá provocar um incêndio.

Deixe espaço suficiente entre o local onde o projetor está instalado e seus arredores. (→ página xxiii)

- Não toque na área de saída de ar enquanto projeta ou imediatamente após projetar imagens. A área da saída de ar pode estar quente nesse momento e tocá-la pode provocar queimaduras.

 **CUIDADO**

|  |   |
|--|---|
| <p><br/><b>PROIBIDO</b></p>     | <p><b>Movendo o projetor</b></p> <ul style="list-style-type: none"> <li>• Depois que a unidade de lente for removida, garanta que pelo menos duas pessoas segurem as alças para mover o projetor. Tentar mover sozinho o projetor poderá resultar em dor nas costas ou outros ferimentos.</li> <li>• Ao mover o projetor, não segure em qualquer lugar que não seja as alças. Do contrário, o projetor poderia cair e causar ferimentos.</li> <li>• Ao transportar o projetor com a unidade da lente removida, não toque na área de montagem da lente com as mãos. E também, não coloque as mãos dentro da ranhura do terminal de conexão. O projetor poderá ser danificado ou cair, resultando em ferimentos.</li> </ul> |
| <p><br/><b>NECESSÁRIO</b></p>   | <p><b>Instalar/remover a lente</b></p> <ul style="list-style-type: none"> <li>• Desligue o projetor e desconecte o cabo de alimentação antes de instalar ou remover a unidade de lente. A não observância dessa precaução pode resultar em lesão nos olhos ou queimaduras.</li> <li>• Não conecte ou desconecte a unidade de lente com o projetor instalado em um local alto.<br/>A unidade da lente pode cair e causar danos ou ferimentos.</li> </ul>   |
| <p><br/><b>PROIBIDO</b></p>     | <p><b>Não empurre nem suba para cima do produto. Não se agarre nem se pendure no produto. Não esfregue nem dê pancadas no produto com objetos duros.</b></p> <ul style="list-style-type: none"> <li>• O produto pode cair e causar danos no mesmo ou lesões pessoais.</li> </ul>  |
| <p><br/><b>NECESSÁRIO</b></p>  | <p><b>Evite locais com temperaturas e umidade extremas</b></p> <ul style="list-style-type: none"> <li>• A não observância deste item poderá provocar incêndio, choque elétrico ou danos ao projetor. O ambiente de uso deste projetor é o seguinte:             <ul style="list-style-type: none"> <li>- Temperatura de operação: 0 °C a 45 °C/32 °F a 113 °F/umidade: 20 a 80% (sem condensação)</li> <li>- Temperatura de armazenamento: -10 °C a 50 °C/14 °F a 122 °F/umidade: 20 a 80% (sem condensação)</li> </ul> </li> </ul>   |
| <p><b>Inspeções e Limpeza</b></p>  |   |
| <p><br/><b>NECESSÁRIO</b></p> | <p><b>Inspeção do projetor e limpeza do interior</b></p> <ul style="list-style-type: none"> <li>• Consulte seu revendedor uma vez por ano em relação a fazer a limpeza do interior do projetor. A poeira poderá acumular no interior do projetor se ele não for limpo por longos períodos de tempo, causando incêndio ou mau funcionamento.</li> </ul>  |

## Cuidado de Segurança do Laser

### AVISO

PRODUTO A LASER CLASSE 1 [IEC 60825-1:2014]

- Este produto vem equipado com um módulo a laser. O uso de controles ou ajustes de procedimentos diferentes dos especificados neste documento pode resultar em exposição perigosa à radiação.  
A exposição à energia do laser em torno da abertura pode causar queimaduras.

- Este produto é classificado como Classe 1 da norma IEC 60825-1:2014.
- Para a UE e o Reino Unido  
Este produto está em conformidade com a EN 60825-1:2014+A11:2021.
- Obedeça às leis e aos regulamentos de seu país referentes à instalação e ao gerenciamento do dispositivo.
- Contorno do laser emitido pelo módulo de luz integrado:
  - Comprimento de onda: 455 nm
  - Potência máxima: 576 W

### Módulo de Luz

- Um módulo de luz contendo diversos diodos a laser está instalado no produto como a fonte de luz.
- Esses diodos de laser estão lacrados no módulo de luz. Não é necessária nenhuma manutenção ou reparo para a execução do módulo de luz.
- O usuário final não tem permissão para substituir o módulo de luz.
- Entre em contato com um distribuidor qualificado para fazer a substituição do módulo de luz e obter mais informações.



## **Grupos de risco**

Este projetor é classificado como grupo de risco 3 da IEC/EN 62471-5:2015.

### **AVISO**

#### PRODUTO RG3 DA IEC/EN 62471-5:2015

- Este projetor se destina a uso profissional e deve ser instalado em um local onde a segurança seja garantida. Por esse motivo, não deixe de consultar seu revendedor, pois a instalação deve ser feita por um instalador profissional. Nunca tente instalar o projetor por conta própria. Isso pode resultar em lesão nos olhos, etc.
- Nenhuma exposição direta ao raio será permitida, RG3 IEC/EN 62471-5:2015.
- Não olhe na lente do projetor. Seus olhos poderão sofrer danos graves.
- Os operadores devem controlar o acesso ao feixe dentro da distância de perigo ou instalar o produto na altura que evitará a exposição dos olhos dos espectadores dentro da distância de perigo.
- Quando ligar a energia, opere a partir da lateral ou de trás do projetor (fora da zona de perigo). Ao ligar a alimentação, verifique se ninguém, dentro do alcance da projeção, está olhando para a lente.

• Zona de perigo

A figura abaixo descreve a zona de radiação (zona de perigo) da luz emitida pelo projetor que é classificada como Grupo de Risco 3 (RG3) da IEC/EN 62471-5:2015.

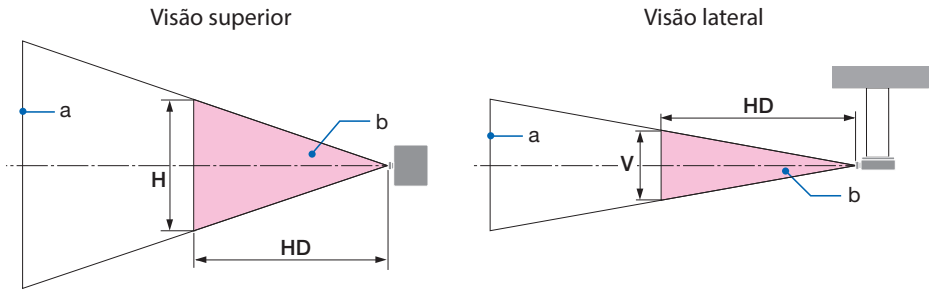

a: Tela / b: Zona de perigo

| Lente          |       | Zona de perigo (m) |      |      |
|----------------|-------|--------------------|------|------|
|                |       | HD                 | H    | V    |
| XP-51ZL/NP51ZL | Amplo | 0,29               | 0,70 | 0,40 |
|                | Tele  | 0,40               | 0,70 | 0,50 |
| XP-52ZL/NP52ZL | Amplo | 0,39               | 0,70 | 0,50 |
|                | Tele  | 0,57               | 0,70 | 0,50 |
| XP-53ZL/NP53ZL | Amplo | 0,53               | 0,70 | 0,50 |
|                | Tele  | 0,85               | 0,80 | 0,50 |
| XP-54ZL/NP54ZL | Amplo | 0,61               | 0,60 | 0,40 |
|                | Tele  | 1,25               | 0,70 | 0,50 |
| XP-55ZL/NP55ZL | Amplo | 1,35               | 0,80 | 0,50 |
|                | Tele  | 3,01               | 0,80 | 0,50 |
| XP-56ZL/NP56ZL | Amplo | 3,89               | 1,00 | 0,60 |
|                | Tele  | 7,30               | 1,00 | 0,60 |

• **Sobre a zona de precaução**

Fornecendo uma zona de precaução ou barreiras físicas, é possível evitar que os olhos entrem na zona de perigo.

Quando o gerente do projetor (operador) não puder evitar que os espectadores entrem na zona de perigo, por exemplo, em estabelecimentos públicos, recomenda-se garantir um espaço de 1 m ou mais da zona de perigo como “zona de precaução” para a segurança dos mesmos. Ao instalar o projetor suspenso, recomenda-se que a distância entre o piso e a zona de perigo seja de, pelo menos, 3 m na vertical.

• **Exemplo de instalação considerando a zona de precaução**

① **Exemplo de instalação em piso ou mesa**

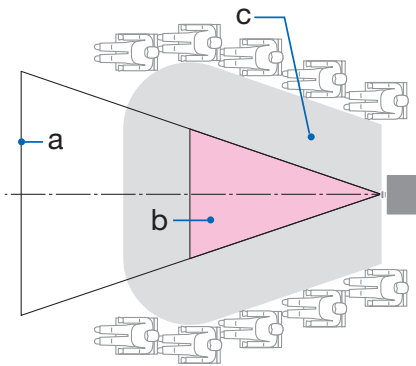

② **Exemplo de instalação no teto**

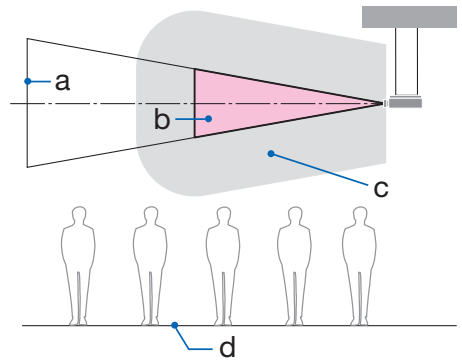

a: Tela / b: Zona de perigo / c: Zona de precaução / d: piso



**CUIDADO**

Se for esperado que os espectadores entrarão na zona de perigo quando instalado no teto, será necessário evitar que eles entrem nessa área.

③ Exemplo de projeção para baixo instalada no teto

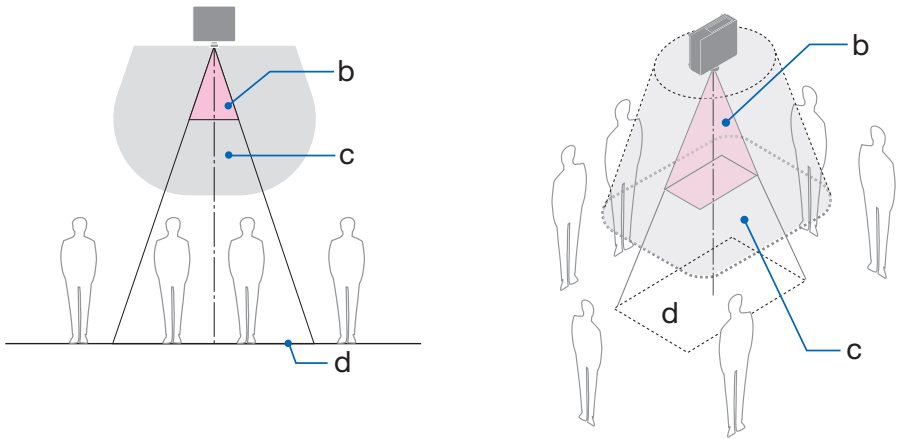

a: Tela / b: Zona de perigo / c: Zona de precaução / d: piso



**CUIDADO**

Se a zona de precaução entre o piso e a zona de perigo não puder ser assegurada, será necessário evitar que os espectadores entrem na área em torno da tela, como mostrado na figura à direita.

\* Se for feita a troca da lente, considere a troca da imagem projetada de acordo com o volume de troca da lente. Exemplo de instalação considerando a zona de precaução



## CUIDADO

### **Siga todas as precauções de segurança.**

#### **Instalação do projetor**

- Ao planejar o layout do projetor, certifique-se de seguir as medidas de segurança listadas no manual de instalação.
- A fim de evitar perigo, instale o dispositivo dentro do alcance fácil de uma tomada na parede ou forneça um dispositivo, como um disjuntor, para desconectar a energia do projetor em caso de emergência.
- Tome medidas de segurança para impedir que os olhos entrem na zona de perigo.
- Selecione uma lente apropriada para o local de instalação e garanta a zona de segurança definida para cada lente.  
Verifique se as devidas medidas de segurança foram tomadas ao operar o projetor, ajustar a luz, etc.
- Verifique se a zona de segurança apropriada para a lente instalada foi assegurada corretamente. Verifique a zona periodicamente e mantenha um registro das verificações.

#### **O instalador ou o revendedor deve instruir o gerente (operador) do projetor sobre o seguinte:**

- Instrua o gerente do projetor (operador) sobre a segurança antes de operar o projetor.
- Instrua o gerente do projetor (operador) para fazer inspeções (incluindo verificações de segurança na luz emitida pelo projetor) antes de ligar o projetor.
- Instrua o gerente do projetor (operador) para controlar o projetor sempre que o mesmo estiver ligado, em caso de emergência.
- Instrua o gerente do projetor (operador) para manter o manual de instalação, o manual do usuário e os registros de inspeção em um lugar de fácil acesso.
- Instrua-os para determinar se o projetor está em conformidade com os padrões de cada país e região.

### Notas sobre a instalação e a manutenção

Não instale nem guarde em locais como os descritos abaixo.

- Locais que amplificam vibrações e impactos  
Se for instalado em locais onde vibrações das fontes de alimentação e similares são transmitidas ou em veículos, embarcações, etc., o projetor poderá ser afetado por vibrações ou impactos que podem danificar as partes internas e provocar mau funcionamento.
- Próximo de linhas de alta tensão e fontes de alimentação  
Pode danificar a unidade.
- Locais onde são gerados campos magnéticos fortes  
Isso pode causar mau funcionamento.
- Ao ar livre e em locais com umidade ou poeira  
Locais expostos à fumaça de óleo ou vapor  
Locais onde são gerados gases corrosivos  
Substâncias associadas, como óleo, produtos químicos e umidade, podem causar deformação ou rachaduras no gabinete, corrosão das peças de metal ou mau funcionamento.

### Para o revendedor e o instalador

Ao instalar o projetor, consulte o Manual de Instalação fornecido em nosso site.

1. Para evitar que o projetor caia, instale-o no teto com força suficiente para suportar o peso combinado do projetor e da unidade de montagem no teto por um longo período de tempo.
2. Ao instalar o projetor no teto, faça isso corretamente de acordo com o manual de instalação da Unidade de Montagem no Teto. Use os acessórios de metal fixos e aperte os parafusos com firmeza.
3. Para evitar a queda do projetor, use fios de prevenção contra queda.
  - Use os acessórios de metal comercialmente disponíveis para juntar a parte robusta de um prédio ou uma construção e a barra de segurança do projetor com os fios de prevenção de queda.
  - Use os acessórios de metal comercialmente disponíveis e fios de prevenção contra queda que tenham força suficiente para suportar o peso combinado do projetor e da unidade de montagem no teto.
  - Solte um pouco os fios de prevenção de queda de modo a não colocar uma carga no projetor.
  - Consulte os “Nomes das Peças do Projetor” para ver a localização da barra de segurança. (→ página 5)

### Protegendo informações pessoais

As informações pessoais de identificação, como os endereços IP, podem ser salvas no projetor. Antes de transferir ou descartar o projetor, apague esses dados usando [INICIALIZAR PROJETO], no menu na tela.

### Cuidados para garantir o desempenho do projetor

- Se luz intensa, como feixes de laser, entrar pela lente, isso pode causar mau funcionamento.
- Consulte seu revendedor antes de utilizar em locais onde há muita fumaça de cigarro ou poeira.
- Quando a mesma imagem parada é projetada por um longo período de tempo com um computador, etc., o padrão da imagem pode permanecer na tela depois que a projeção para, mas desaparecerá depois de um tempo. Isso ocorre devido às propriedades dos painéis de cristal líquido e não indica um mau funcionamento. Recomendamos usar um protetor de tela no computador.
- Quando o projetor é usado em altas altitudes (locais onde a pressão atmosférica é baixa), pode ser necessário substituir as partes óticas mais cedo do que o normal.
- Ao mover o projetor
  - Retire a unidade de lente antes e coloque a tampa da lente para não arranhar a lente. Além disso, coloque uma tampa de proteção contra poeira no projetor.
  - Não exponha o projetor a vibrações ou fortes impactos. Caso contrário, ele poderá ser danificado.
- Use os pés de inclinação apenas para ajustar a inclinação do projetor. O manuseio inadequado, como carregar o projetor pelos pés de inclinação ou usá-los apoiados na parede, pode causar mau funcionamento.
- Não toque na superfície da lente de projeção com as mãos desprotegidas. Impressões digitais ou sujeira na superfície da lente de projeção serão ampliadas e projetadas na tela. Não toque na superfície da lente de projeção.
- Não desconecte o cabo de alimentação do projetor nem da tomada durante a projeção. Isso poderá causar a deterioração do terminal de entrada de CA do projetor ou do contato do plugue de alimentação. Para cortar a fonte de alimentação CA enquanto as imagens estão sendo projetadas, use um disjuntor, etc.
- Sobre o manuseio do controle remoto
  - O controle remoto não funcionará se o sensor de sinal remoto do projetor ou o transmissor de sinal do controle estiver exposto à luz forte ou se houver obstáculos entre eles obstruindo os sinais.
  - Opere o controle remoto a 20 m de distância do projetor, apontando-o para o sensor de sinal remoto do projetor.
  - Não deixe o controle remoto cair nem o manuseie incorretamente.
  - Não deixe que água ou outros líquidos entrem do controle remoto. Se o controle remoto for molhado, seque-o imediatamente.
  - Evite usar em locais quentes e úmidos o máximo possível.
- Tome medidas para evitar que a luz externa brilhe na tela. Verifique se apenas a luz do projetor brilha na tela. Quanto menos luz externa na tela, maior o contraste e mais bonitas as imagens.
- Sobre as telas

As imagens não serão nítidas se houver sujeira, arranhões, descoloração, etc., na tela. Manuseie a tela com cuidado, protegendo-a de substâncias voláteis, arranhões e sujeira.
- Em relação a todas as operações de manutenção, consulte o Manual de instalação e siga todas as instruções corretamente.

## Espaço para Instalar o Projetor

- Ao instalar o projetor, mantenha espaço suficiente em torno dele, como descrito abaixo. Caso contrário, o ar quente emitido do projetor pode retornar para ele. Além disso, verifique se o vento do ar-condicionado não atinge o projetor. O sistema de controle de calor do projetor pode detectar uma anormalidade (erro de temperatura) e desligar automaticamente a alimentação.

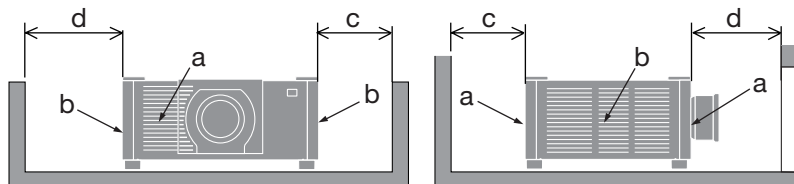

a: Entrada de ar/b: Saída de ar/c: 20 cm/8" ou maior/  
d: 30 cm/12" ou maior

### NOTA:

- Na figura acima, supõe-se que há espaço suficiente acima do projetor.
- Ao usar vários projetores juntos, deixe espaço suficiente em torno deles para a entrada e a saída de ar. Quando a entrada e a saída de ar estiverem obstruídas, a temperatura dentro do projetor subirá e isso poderá resultar em mau funcionamento.

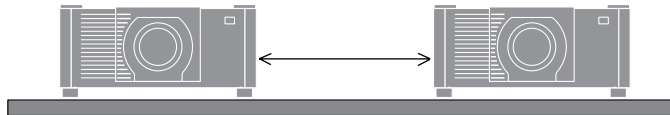

## Sobre os direitos autorais das imagens projetadas originais:

Observe que usar este projetor para obter ganhos comerciais ou atrair a atenção do público em um local como um café ou hotel e empregar compressão ou expansão da imagem da tela com as seguintes funções pode levantar preocupações sobre a violação de direitos autorais que são protegidos pela lei de direitos autorais.

[RELAÇÃO DE APRESENTAÇÃO], [TRAPEZÓIDE], recurso Lupa e outros similares.

## Função[DESLIGAÇÃO AUTOMÁTICA]

A configuração padrão de fábrica para [DESLIGAÇÃO AUTOMÁTICA] é 15 minutos. Se não for recebido nenhum sinal de entrada e não for executada nenhuma operação no projetor durante 15 minutos, o projetor será automaticamente desligado para economizar energia. Para controlar o projetor por um dispositivo externo, defina [DESLIGAÇÃO AUTOMÁTICA] para [DESLIG.].

## REGISTRE SEU PROJETOR! (para residentes nos Estados Unidos da América e no México)

Reserve um tempo para registrar seu novo projetor. Esse procedimento ativará a garantia limitada de peças e mão de obra, e o programa de assistência técnica InstaCare.

Visite nosso site em <https://www.sharpnecdisplays.us/product-registration> e envie seu formulário preenchido on-line.

Após o recebimento, enviaremos uma carta de confirmação com todos os detalhes necessários para você aproveitar as vantagens dos programas de garantia e assistência técnica rápidos e confiáveis do líder do setor, a Sharp Imaging and Information Company of America.



## **Informações de Registro e Licença de Software**

- O logo Cinema Quality Picture, ProAssist e Virtual Remote são marcas comerciais ou marcas registradas da Sharp NEC Display Solutions, Ltd. no Japão, nos Estados Unidos e em outros países.
- Os termos HDMI, HDMI High-Definition Multimedia Interface (interface multimídia de alta-definição), a apresentação comercial HDMI e os Logótipos HDMI são marcas comerciais ou marcas registradas da HDMI Licensing Administrator, Inc.



- HDBaseT™ e o logo HDBaseT Alliance são marcas comerciais da HDBaseT Alliance.



- Trademark PJLink é uma marca comercial aplicada aos direitos de marca comercial no Japão, nos Estados Unidos da América e em outros países e áreas.
- Blu-ray é uma marca comercial da Blu-ray Disc Association.
- CRESTRON e CRESTRON ROOMVIEW são marcas comerciais ou marcas registradas da Creston Electronics, Inc. nos Estados Unidos e em outros países.
- Extron e XTP são marcas registradas da RGB Systems, Inc. nos Estados Unidos.
- Art-Net™ Designed by and Copyright Artistic Licence Holdings Ltd.
- Outros nomes de produtos e empresas mencionados neste manual do usuário podem ser marcas comerciais ou marcas registradas de seus respectivos proprietários.
- O Virtual Remote Tool usa a biblioteca WinI2C/DDC, © Nicomsoft Ltd.

# 1. Verifique a visão geral do produto, os itens fornecidos e os nomes das partes

## 1-1. Introdução ao Projetor

Esta seção apresenta seu novo projetor e descreve seus recursos e controles.

- **Projetor de alto brilho/alta resolução de cristal líquido**

Este projetor tem uma resolução de exibição de 1920 pontos × 1200 linhas (WUXGA), uma relação de apresentação de 16:10 e um brilho de 20.000 lm\*.

\* 100 a 130 V CA: 12.000 lm

- **Um diodo de laser de longa duração está instalado no módulo de luz**

A fonte de luz a laser tem uma vida longa, portanto, a substituição, o ajuste e outra manutenção não devem ser necessários por um longo período de tempo.

- **Uma estrutura lacrada e patenteada que alcança um alto desempenho à prova de poeira**

Devido ao seu excelente desempenho à prova de poeira, o projetor não vem com filtro. Portanto, a substituição do filtro é desnecessária.

- **Melhorando a reprodução de cores usando luz de laser vermelha**

A luz de laser vermelha é adicionada ao método convencional de fonte de luz de laser azul para melhorar a reprodução da cor. As imagens são exibidas em cores vibrantes.

- **Ampla variedade de lentes opcionais selecionadas segundo o local de instalação**

Este projetor aceita 6 tipos de lentes opcionais, oferecendo uma seleção de lentes adaptadas a diversos locais de instalação e métodos de projeção.

Observe que nenhuma lente vem colocada no envio de fábrica. Adquirir separadamente as lentes opcionais.

- **Projeção livre em 360°**

O projetor está equipado com uma função “sem inclinação” para uma projeção de 360° na vertical e uma função “sem rolagem” para a projeção de 360° na horizontal.

- **Imagens de alta qualidade usando a tecnologia Cinema Quality Picture**

O projetor exibe imagens de alta qualidade extrema combinando a tecnologia usada para desenvolver projetores de cinema digitais com as tecnologias de processamento de imagens que acumulamos ao longo de incontáveis anos desenvolvendo projetores.



- **Projeção multitelas usando vários projetores**

Este projetor tem as portas HDBaseT IN e HDBaseT OUT. Usando um cabo LAN, os sinais de controle podem ser transmitidos além dos sinais de áudio/visual (até quatro dispositivos podem ser conectados).

A função de combinação de margens cria bordas suaves ao usar várias unidades para projetar uma única imagem.

- **Exibição simultânea de 2 imagens (PIP/IMAGEM POR IMAGEM)**

Duas imagens podem ser projetadas simultaneamente com um único projetor.

Há dois tipos de layouts para duas imagens: [IMAGEM EM IMAGEM], em que uma imagem secundária é exibida sobre a imagem principal, e [IMAGEM POR IMAGEM], em que as imagens principal e secundária são exibidas lado a lado.

## 1. Verifique a visão geral do produto, os itens fornecidos e os nomes das partes

- **Função de troca contínua para mudanças de tela mais suaves ao trocar o sinal**

Quando o conector de entrada é trocado, a imagem exibida antes da troca é mantida de modo que a nova imagem possa ser trocada sem um intervalo devido à ausência de sinal.

- **Suporta uma rede com fios**

Tem as portas LAN e HDBaseT. Usar uma rede com fios conectada a essas portas permite controlar o projetor por um computador.

- **Aplicativos de software convenientes**

Compatível com nossos softwares (NaViSet Administrator 2, ProAssist, Virtual Remote Tool etc.). O projetor pode ser controlado por um computador conectado via rede com fios.

- NaViSet Administrator 2

Você pode monitorar o status do projetor e controlar diversas funções.

- ProAssist

Os ajustes necessários podem ser feitos sem problemas para a projeção multitela.

- Virtual Remote Tool

Um controle remoto virtual é exibido na tela computador para executar controles simples, como, por exemplo, ligar/desligar o projetor, trocar sinais etc.

Visite nosso site para fazer o download de cada software.

URL: <https://www.sharp-nec-displays.com/dl/en/index.html>

- **Compatibilidade com CRESTRON ROOMVIEW e Extron XTP**

O projetor suporta CRESTRON, ROOMVIEW e Extron XTP, permitindo que vários dispositivos conectados à rede sejam gerenciados e controlados a partir de um computador. Além disso, permite exibir e controlar a imagem através de um transmissor Extron XTP conectado ao projetor.

- **Projeto de economia de energia com um consumo de energia em espera de 0,20 W (100-130 V CA) / 0,32 W (200-240 V CA)**

Selecionar [LIGADO] para [ECONOMIZAR ENERGIA] no menu pode colocar o projetor no modo de economia de energia.

Quando a rede está ativada: 0,8 W (100-130 V CA) / 0,9 W (200-240 V CA)

Quando a rede está desativada: 0,20 W (100-130 V CA) / 0,32 W (200-240 V CA)

- **[MODO DA LÂMPADA] e tela “Medidor de Carbono”**

Três opções [MODO DA LÂMPADA] podem ser selecionadas de acordo com a finalidade de uso. [AJUSTE DA LÂMPADA] também pode ser usado para reduzir a potência de saída e controlar o consumo de energia. O efeito da economia de energia a partir desse momento será considerado na quantidade reduzida de emissões de CO<sub>2</sub> e exibido na mensagem de confirmação ao desligar a alimentação, assim como na área [INFO.] do menu na tela (MEDIDOR DE CARBONO)

## 1. Verifique a visão geral do produto, os itens fornecidos e os nomes das partes

### 1-2. O que há na caixa?

Verifique se sua caixa contém tudo o que está listado. Se faltar alguma parte, entre em contato com o revendedor.

Guarde a caixa e os materiais de embalagem originais para o caso de precisar despachar o projetor.

#### Projetor

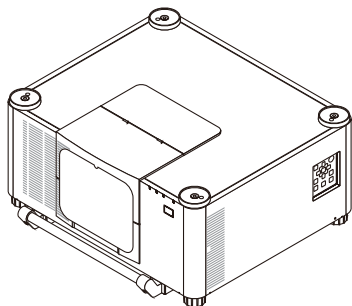

#### Tampa contra poeira para a lente

\* O projetor é enviado sem lente.

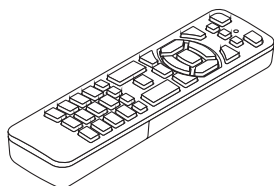

Controle remoto

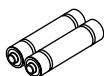

Pilhas alcalinas AAA (x2)

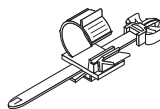

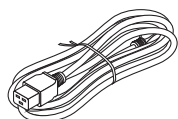

Retentor do cabo de alimentação



Cabo de alimentação (×3)

Consulte a página vii.

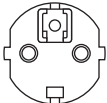
| Tipo de plugue  |   |   |
|---|---|---|
| Para os EUA<br>(para 120 V CA)  | Para os EUA<br>(para 200 V CA)  | Para a União Europeia   |
|  |  |  |

- **Informações Importantes**
- **Guia de configuração rápida**
- **Adesivo de Segurança**  
(Use este adesivo quando uma senha de segurança estiver definida.)

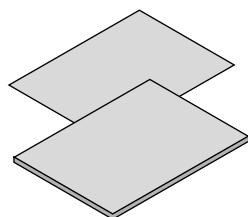

#### Somente para os EUA

Garantia limitada

#### Para clientes na Europa

Em nosso Web site, você encontrará nossa Política de Garantia válida:

<https://www.sharpnecdisplays.eu>

### 1-3. Nomes das Partes do Projetor

#### Frete

A lente é vendida separadamente. A descrição abaixo é para quando a lente XP-54ZL está colocada.

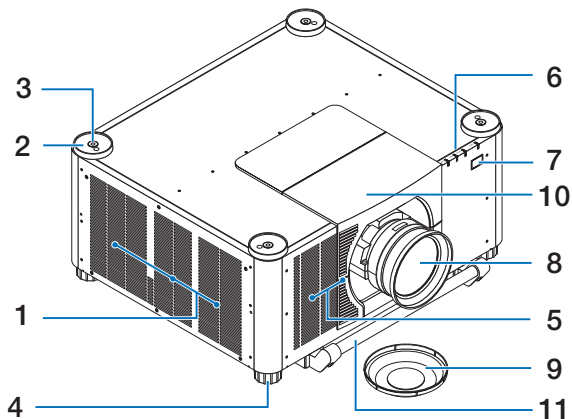

#### 1. Saída de ar

O ar quente sai por aqui.

#### 2. Suportes para empilhamento (4 locais)

Ao empilhar dois projetores, coloque os pés de inclinação do segundo projetor sobre o projetor de baixo.

#### 3. Orifícios de montagem dos parafusos de olhal (4 locais)

Estes são usados para suspender o projetor para o movimento e a instalação.

Entre em contato com seu revendedor para instalar os parafusos de olhal.

#### 4. Pé de Inclinação Ajustável (4 locais)

Gire os pés de inclinação para ajustar a orientação esquerda/direita.

#### 5. Entrada de ar

Aspira ar externo para resfriar a unidade.

#### 6. Seção dos Indicadores

A luz indicadora acende ou pisca para transmitir o status do projetor (Alimentação LIGADA/Espera/etc.)

#### 7. Sensor Remoto

Esta parte recebe os sinais do controle remoto. Há dois locais na frente e atrás do projetor.

#### 8. Lente

As imagens são projetadas por aqui. (Unidade opcional vendida separadamente.)

#### 9. Tampa da Lente

(A lente opcional é enviada com a tampa da lente.)

#### 10. Tampa da lente

Remova isto quando instalar e remover uma unidade de lente.

#### 11. Alça (2 locais)

Para o transporte.

#### CUIDADO

- Para mover o projetor, são necessárias, no mínimo, duas pessoas. Ao mesmo tempo, pegue e segure o projetor apenas por essas alças. Tentar mover sozinho o projetor poderá resultar em dor nas costas ou outros ferimentos.

## 1. Verifique a visão geral do produto, os itens fornecidos e os nomes das partes

### Traseira

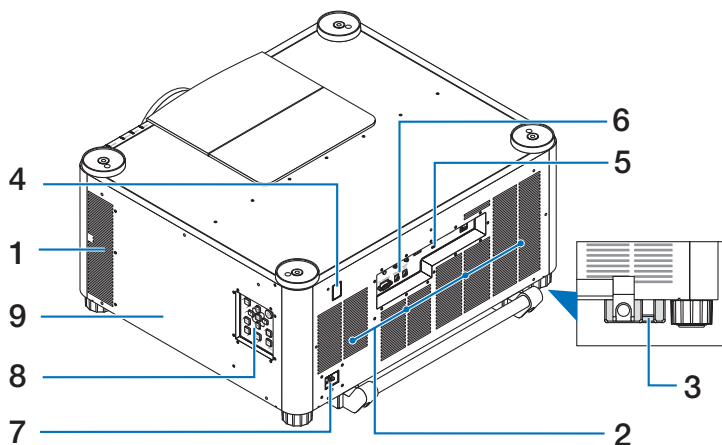

#### 1. Saída de ar

O ar quente sai por aqui.

#### 2. Entrada de ar

Aspira ar externo para resfriar a unidade.

#### 3. Barra de Segurança

Coloque um dispositivo antifurto. A barra de segurança aceita fios ou correntes de segurança de até 4,6 mm de diâmetro.

#### 4. Sensor Remoto

Esta parte recebe os sinais do controle remoto. Há dois locais na frente e atrás do projetor.

#### 5. Slot de Segurança (K)\*

Isso é usado ao colocar um cabo antifurto.

#### 6. Terminais

Conecte os cabos para os vários sinais de áudio e vídeo.

#### 7. Terminal de entrada de CA

Conecte aqui o plugue de três pinos do cabo de alimentação fornecido e conecte a outra extremidade a uma tomada ativa na parede.

#### 8. Controles

A alimentação do projetor pode ser LIGADA/DESLIGADA e o sinal da imagem projetada pode ser trocado aqui.

#### 9. Etiqueta

\* Segurança e trava de proteção contra roubo compatível com os cabos/equipamentos de segurança Kensington. Para ver os produtos, visite o site da Kensington.

### Controles/Indicadores

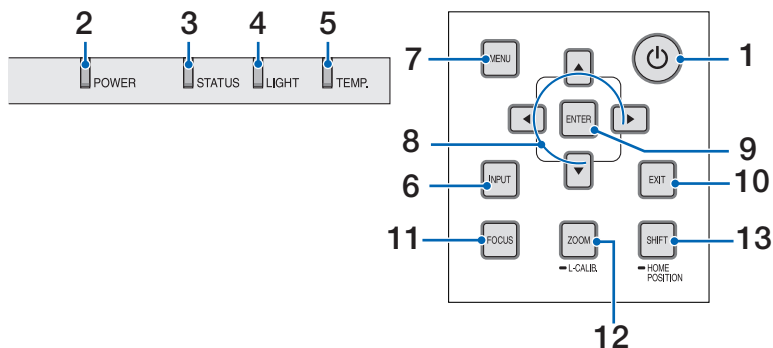

#### 1. Botão (POWER)

Troca entre a alimentação e a espera do projetor.

Ao desligar a energia (espera), pressionar o botão uma vez abrirá uma mensagem de confirmação na tela, portanto pressione o botão mais uma vez.

#### 2. Indicador POWER

Indica o estado de alimentação do projetor. O indicador acende em azul quando a alimentação está ligada. Dependendo do estado da alimentação, acenderá ou piscará em verde ou laranja quando a alimentação estiver desligada. Consulte a seção “Mensagem do Indicador” para obter detalhes.

(→ página 39)

#### 3. Indicador STATUS

Acende ou pisca quando um botão de operação é pressionado enquanto a unidade está no modo de bloqueio por tecla, enquanto a lente está calibrando etc. Consulte a seção “Mensagem do Indicador” para obter detalhes.

(→ página 39)

#### 4. Indicador LIGHT

Indica o estado da fonte de luz.

#### 5. Indicador TEMP.

Indica altas temperaturas ao redor do projetor.

#### 6. Botão INPUT

Seleciona o sinal de entrada. Pressioná-lo rapidamente exibirá a tela de seleção de entrada. Pressioná-lo por um segundo ou mais iniciará uma série de verificações automáticas na ordem HDMI1 → HDMI2 → HDBaseT → SDI e se um sinal de entrada for detectado, então ele será projetado.

#### 7. Botão MENU

Exibe o menu na tela para várias definições e ajustes.

## 1. Verifique a visão geral do produto, os itens fornecidos e os nomes das partes

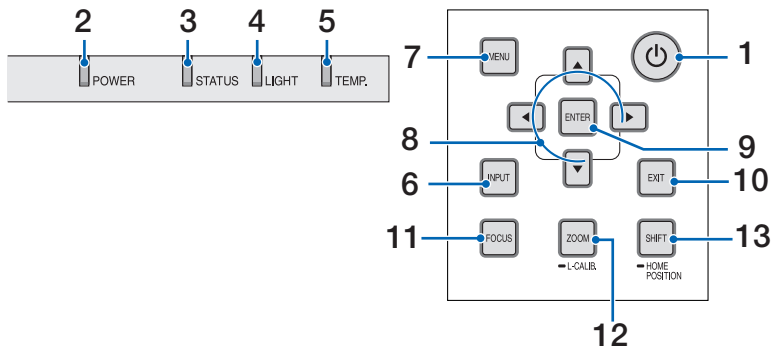

### 8. ▲▼◀▶ / Botões de Volume ◀▶

- Quando o menu na tela for exibido, use os botões ▼▲◀▶ para selecionar o item que você deseja definir ou ajustar.
- Altera o padrão quando o padrão de teste é exibido.
- Quando o menu na tela não for exibido, use os botões ◀/ ▶ para ajustar a saída de som do projetor.

### 9. Botão ENTER

Vai para o próximo menu quando o menu na tela é exibido. Confirma o item quando a mensagem de confirmação é exibida.

### 10. Botão EXIT

Retorna ao menu no nível anterior quando o menu na tela é exibido. Fecha o menu quando um cursor aparece no menu principal. Cancela a operação quando a mensagem de confirmação é exibida.

### 11. Botão FOCUS

Abra a tela de ajuste do foco e foque a imagem projetada.

### 12. Botão ZOOM/L-CALIB.

- Pressione brevemente para abrir a tela de ajuste do zoom. Ajuste com precisão o tamanho da imagem projetada.
- Pressione demoradamente (dois segundos ou mais) para corrigir a faixa de ajuste da unidade de lente acoplada (calibração).

### 13. Botão SHIFT/HOME POSITION

- Pressione brevemente para exibir a tela de troca da lente. Ajuste usando os botões ▼▲◀▶.
- Pressione demoradamente (dois segundos ou mais) para retornar o ajuste da troca de lente para sua posição inicial.



## 1. Verifique a visão geral do produto, os itens fornecidos e os nomes das partes

### Recursos do Painel do Terminal

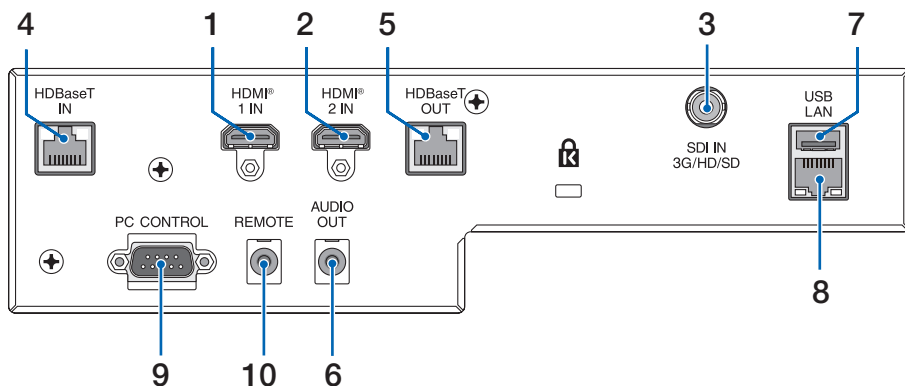

#### 1. Terminal HDMI 1 IN (Tipo A)

Conecta os terminais de saída de um computador, leitor de Blu-ray etc.

#### 2. Terminal HDMI 2 IN (Tipo A)

Conecta os terminais de saída de um computador, leitor de Blu-ray etc.

#### 3. Terminal SDI IN (BNC)

Conecta o terminal de saída SDI no dispositivo de vídeo.

#### 4. Porta HDBaseT IN (RJ-45)

Conecta um dispositivo de transmissão compatível com HDBaseT disponível comercialmente.

Também usado ao conectar vários projetores em encadeamento.

#### 5. Porta HDBaseT OUT (RJ-45)

Envia sinais de entrada do terminal HDMI 1 IN, do terminal HDMI 2 IN e da porta HDBaseT IN.

#### 6. Minitomada AUDIO OUT (miniestéreo)

Envia o sinal de áudio correspondente à imagem projetada a partir do projetor. O volume de saída pode ser ajustado usando os botões ◀▶.

#### 7. Porta USB (Tipo A)

Conecte um mouse USB disponível comercialmente e use-o para navegar pelo menu.

NOTA:

- Não garante o desempenho de todos os mouses USB disponíveis comercialmente.

#### 8. Porta LAN (RJ-45)

Conecta a unidade a uma rede com fios.

#### 9. Porta PC CONTROL (D secundária de 9 pinos)

Use essa porta para conectar um PC ou um sistema de controle. Permite que você controle o projetor usando um protocolo de comunicação serial.

Um cabo do tipo invertido (cabo modem nulo) (não fornecido) deve ser usado para controle por RS-232C.

## 1. Verifique a visão geral do produto, os itens fornecidos e os nomes das partes

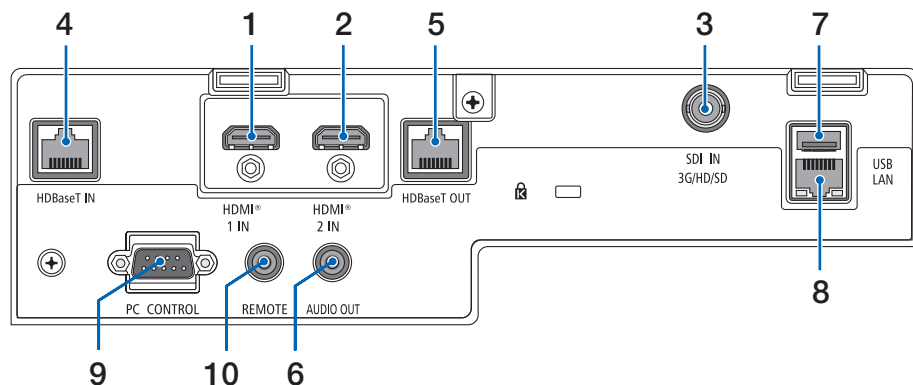

### 10. Terminal REMOTE (Miniestéreo)

Use esse terminal para um controle remoto com fio do projetor.

#### NOTA:

- Quando um cabo do controle remoto está conectado ao terminal REMOTE, as operações do controle remoto infravermelho não podem ser realizadas.
- Quando [HDBaseT] está selecionado no [SENSOR REMOTO] e o projetor está conectado a um dispositivo de transmissão disponível comercialmente e compatível com HDBaseT, as operações do controle remoto em infravermelho não podem ser realizadas se a transmissão dos sinais do controle remoto foi configurada no dispositivo de transmissão. Entretanto, o controle remoto usando raios infravermelhos poderá ser realizado quando a fonte de alimentação do dispositivo de transmissão estiver desligada.

## 1-4. Nomes das Partes do Controle Remoto

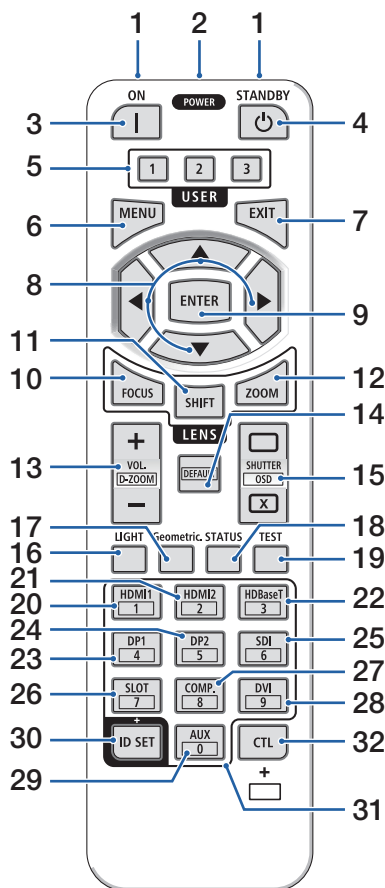

### 1. Transmissor Infravermelho

Os sinais do controle remoto são enviados via sinal infravermelho. Aponte o controle remoto para o receptor do controle remoto no projetor.

### 2. Tomada Remota

Conecte um cabo remoto disponível comercialmente aqui para a operação com fio.

### 3. Botão POWER ON ( | )

Liga a alimentação quando no modo de suspensão ou espera.

### 4. Botão POWER STANDBY ( ⏻ )

Pressionar o botão uma vez exibirá a mensagem de confirmação para desligar. Pressione o botão POWER STANDBY (ou ENTER) mais uma vez para desligar o projetor.

### 5. Botão USER 1/2/3

As seguintes 14 funções podem ser selecionadas e definidas.

Quando a tela de entrada de caracteres for exibida, use isto para trocar o teclado de caracteres, inserir um espaço e apagar os caracteres.

### 6. Botão MENU

Exibe o menu na tela para várias definições e ajustes.

### 7. Botão EXIT

Retorna ao menu no nível anterior quando o menu na tela é exibido. Fecha o menu quando um cursor aparece no menu principal. Cancela a operação quando a mensagem de confirmação é exibida.

### 8. Botão ▲▼◀▶

- Quando o menu na tela for exibido, use os botões ▼▲◀▶ para selecionar o item que você deseja definir ou ajustar.
- Altera o padrão quando o padrão de teste é exibido.

## 1. Verifique a visão geral do produto, os itens fornecidos e os nomes das partes

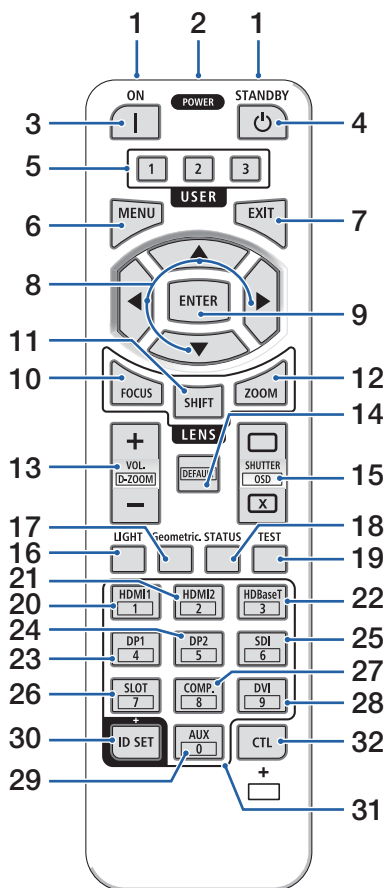

### 9. Botão ENTER

Vai para o próximo menu quando o menu na tela é exibido. Confirma o item quando a mensagem de confirmação é exibida.

### 10. Botão FOCUS

Abre a tela de ajuste do foco. Ajuste o foco (da lente) com os botões ◀ / ▶.

### 11. Botão SHIFT

A tela de ajuste da troca das lentes será exibida. Use os botões ▼▲◀▶ para ajustar a posição da lente.

### 12. Botão ZOOM

Abre a tela de ajuste do zoom. Ajuste o zoom com os botões ◀ / ▶.

### 13. Botão VOL./D-ZOOM (+)(-)

Ajusta o nível de volume dos terminais de saída de áudio. Pressionar ao mesmo tempo o botão CTL expandirá ou encolherá a imagem (retorna ao estado original).

### 14. Botão DEFAULT

Pressionar ao mesmo tempo o botão CTL quando o menu na tela é exibido redefinirá os valores de ajuste.

Isto só funciona para os itens com DEFAULT exibido no Guia de Operação.

### 15. Botão SHUTTER/OSD OPEN (□)/CLOSE (X)

Pressione o botão CLOSE para desligar a fonte de luz e parar temporariamente a projeção. Pressione o botão OPEN para retomar. Pressione ao mesmo tempo os botões CTL e CLOSE para fechar a exibição na tela (Mudo na Tela). Pressione ao mesmo tempo os botões CTL e OPEN para voltar.

### 16. Botão LIGHT

Exibe a tela do modo da lâmpada.

NOTA:

- As definições em [AJUSTAR] → [IMAGEM] → [MODOS] mudam a tela exibida.

## 1. Verifique a visão geral do produto, os itens fornecidos e os nomes das partes

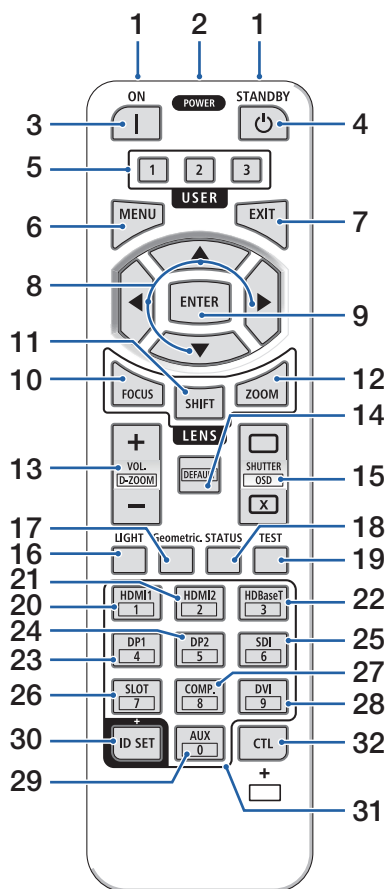

### 17. Botão Geometric.

Exibe [CORREÇÃO GEOMÉTRICA] no menu na tela. Use-o para ajustar as distorções nas imagens projetadas.

### 18. Botão STATUS

Exibe [TEMPO DE USO] de [INFO] no menu na tela.

### 19. Botão TEST

Projeta um padrão de teste.

### 20. Botão HDMI1

Seleciona a entrada HDMI1.

### 21. Botão HDMI2

Seleciona a entrada HDMI2.

### 22. Botão HDBaseT

Seleciona a entrada HDBaseT.

### 23. Botão DP1

(Não disponível nesta série de projetores.)

### 24. Botão DP2

(Não disponível nesta série de projetores.)

### 25. Botão SDI

Seleciona a entrada SDI.

### 26. Botão SLOT

(Não disponível nesta série de projetores.)

### 27. Botão COMP.

(Não disponível nesta série de projetores.)

### 28. Botão DVI

(Não disponível nesta série de projetores.)

### 29. Botão AUX

(Não disponível nesta série de projetores. Para uma futura expansão)

### 30. Botão ID SET

Usado para definir a ID do controle ao realizar operações individuais em vários projetores usando o controle remoto. Também é usado para alternar o teclado de caracteres quando a tela entrada de caracteres é exibida.

## 1. Verifique a visão geral do produto, os itens fornecidos e os nomes das partes

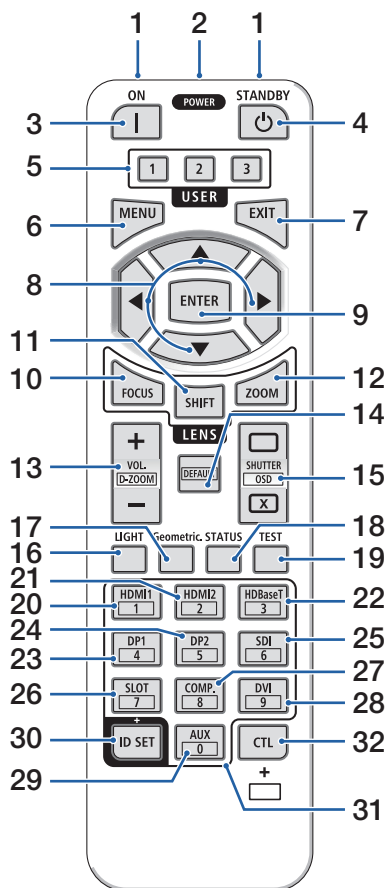

### 31. Botão do Teclado Numérico

Usado para inserir a ID do controle ao realizar operações individuais em vários projetores usando o controle remoto (definir a ID do controle). Pressionar o botão 0 mantendo pressionado o botão ID SET removerá quaisquer configurações de ID do controle. Também é usado para inserir caracteres alfanuméricos diretamente quando a tela entrada de caracteres é exibida.

### 32. Botão CTL

Este é um botão multifuncional para o uso combinado com outros botões.

## Instalação das Pilhas

### 1. Pressione a trava e remova a tampa das pilhas.

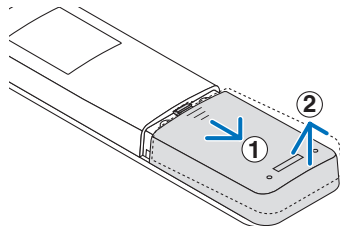

### 2. Instale pilhas alcalinas AAA. Verifique se a polaridade (+/-) das pilhas está alinhada corretamente.

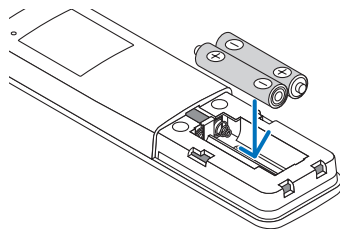

### 3. Deslize a tampa sobre as pilhas até encaixá-la.

NOTA:

- Não misture vários tipos de pilhas ou pilhas novas e velhas.
- Para substituir as pilhas, adquira 2 pilhas alcalinas AAA do mesmo tipo.

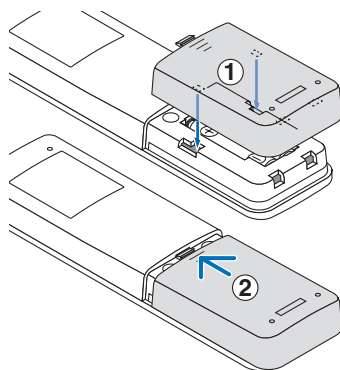

## Precauções com o Controle Remoto

- Manuseie com cuidado o controle remoto.
- Se o controle remoto for molhado, seque-o imediatamente.
- Evite calor e umidade excessivos.
- Não ponha em curto-circuito, aqueça ou desmonte as pilhas.
- Não jogue as pilhas no fogo.
- Se não usar o controle remoto por um longo período, remova as pilhas.
- Verifique se a polaridade (+/-) das pilhas está alinhada corretamente.
- Não use pilhas novas junto com velhas, nem tipos diferentes de pilhas.
- Descarte as pilhas usadas de acordo com a regulamentação local.
- Observe que se vários projetores são instalados próximos, outros projetores poderão ligar sem querer quando você ligar a alimentação usando o controle remoto.

## 1. Verifique a visão geral do produto, os itens fornecidos e os nomes das partes

### Faixa de Operação do Controle Remoto Sem Fio

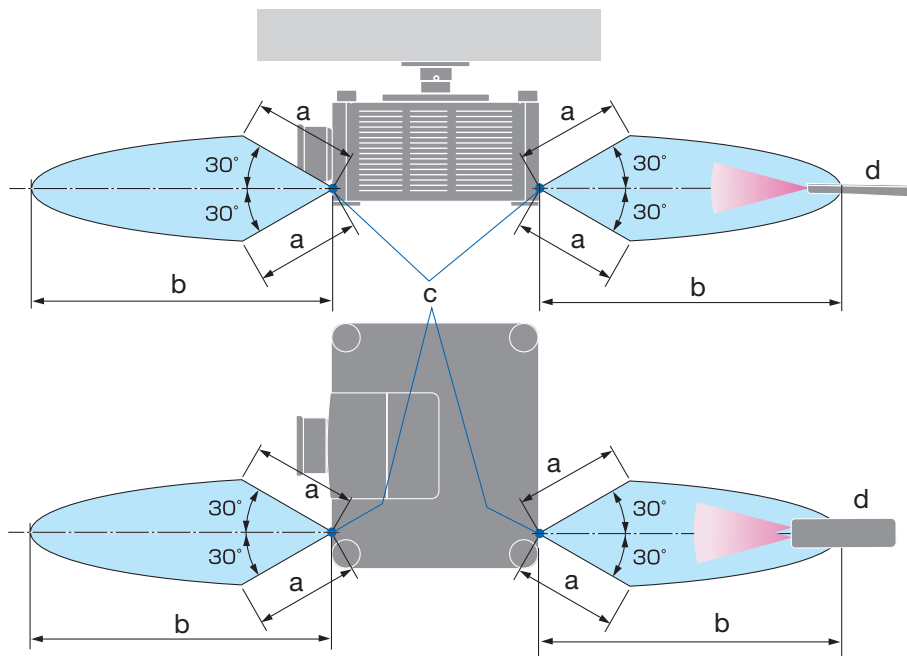

a: 7 m / b: 20 m / c: Sensor remoto no gabinete do projetor / d: Controle remoto

- O projetor não responderá se houver objetos entre o controle remoto e o sensor, ou se uma luz forte chegar no sensor. As pilhas fracas também impedirão o controle remoto de operar o projetor corretamente.



## 1. Verifique a visão geral do produto, os itens fornecidos e os nomes das partes

### Usando o Controle Remoto na Operação com Fio

Conecte uma extremidade do cabo remoto ao terminal REMOTE e a outra extremidade à tomada remota no controle remoto.

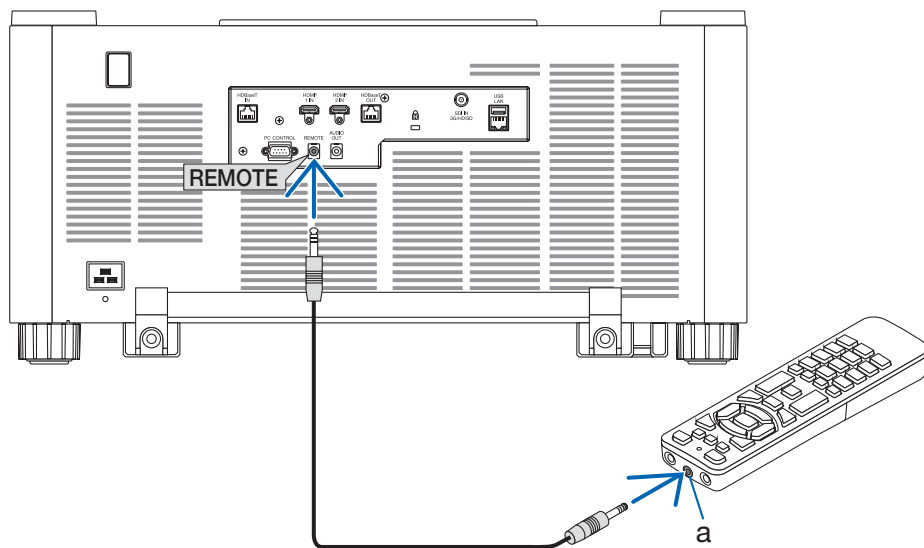

#### NOTA:

- Quando um cabo remoto é inserido no terminal REMOTE, o controle remoto não funciona para a comunicação sem fio em infravermelho.
- A alimentação não será fornecida ao controle remoto pelo projetor via tomada REMOTE. A pilha é necessária quando o controle remoto é usado na operação com fio.

## 2. Projetando uma Imagem (Operação Básica)

---

Esta seção descreve como ligar o projetor e projetar uma imagem na tela.

### 2-1. Fluxo de Projeção de uma Imagem

#### Etapa 1

- Conectando seu computador/Conectando o cabo de alimentação (→ página 18)



#### Etapa 2

- Ligando o projetor (→ página 21)



#### Etapa 3

- Selecionando uma fonte (→ página 24)



#### Etapa 4

- Ajustando o tamanho e a posição da imagem (→ página 26)



#### Etapa 5

- Ajustando uma imagem e o som (→ página 33)



#### Etapa 6

- Fazendo uma apresentação



#### Etapa 7

- Desligando o projetor (→ página 34)



#### Etapa 8

- Após o uso (→ página 35)

### 2-2. Conectando Seu Computador/Conectando o Cabo de Alimentação

#### 1. Conecte seu computador ao projetor.

Esta seção mostrará uma conexão básica com um computador.

Conecte um cabo HDMI disponível comercialmente entre o conector de saída HDMI do computador e o conector HDMI 1 IN ou HDMI 2 IN do projetor.

#### 2. Conecte o cabo de alimentação fornecido ao projetor.

Primeiro, conecte o plugue de três pinos do cabo de alimentação fornecido ao terminal de entrada de CA no projetor, em seguida, conecte o outro plugue do cabo de alimentação fornecido diretamente à tomada na parede. Não use nenhum adaptador de plugue.



#### **CUIDADO:**

- Este equipamento foi planejado para ser usado na condição do cabo de alimentação conectado ao fio-terra. Se o cabo de alimentação não estiver conectado ao terra, poderá provocar choque elétrico. Verifique se o cabo de alimentação está conectado à tomada diretamente e aterrada de forma correta.  
Não use um conversor de plugue com 2 núcleos.
- Conecte o projetor e o computador (fonte de sinal) ao mesmo ponto de aterramento. Se o projetor e o computador (fonte de sinal) forem conectados a diferentes pontos de aterramento, flutuações no potencial de aterramento poderão causar incêndio ou fumaça.
- Para evitar que o cabo de alimentação fique solto, verifique se todos os pinos do plugue do cabo estão totalmente inseridos no terminal de entrada de CA do projetor antes de usar o fixador do cabo de alimentação. Um contato solto do cabo de alimentação pode provocar incêndio ou choque elétrico.

Ao conectar o cabo de alimentação, o indicador POWER do projetor acenderá.

## 2. Projetando uma Imagem (Operação Básica)

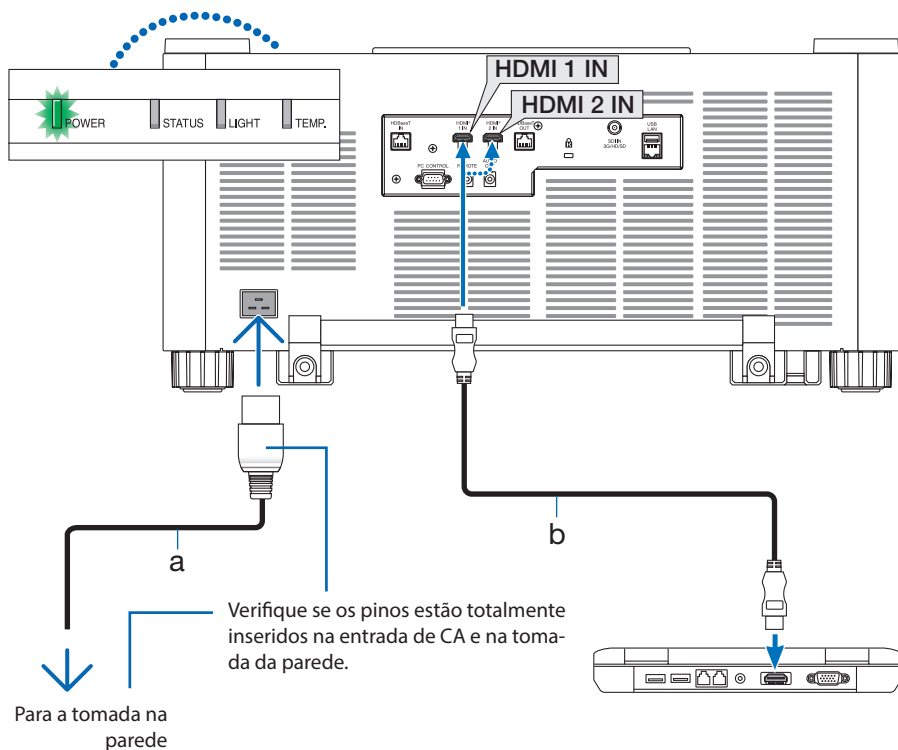

a: Cabo de alimentação (fornecido) / b: Cabo HDMI (não fornecido)

- Use um Cabo HDMI Premium de Alta Velocidade.

### CUIDADO:

Partes do projetor poderão ficar temporariamente quentes se ele for desligado com o botão POWER ou se a fonte de alimentação CA for desconectada durante a operação normal do projetor. Tenha cuidado ao pegar o projetor.

### Usando o fixador do cabo de alimentação

Para evitar que o cabo de alimentação saia acidentalmente da AC IN do projetor, use o fixador do cabo de alimentação.

**NOTA:**

• Se você puxar o cabo da fonte de alimentação enquanto o conector estiver fixado, a unidade principal poderá cair e ser danificada

- ① Com a braçadeira voltada para o cabo da fonte de alimentação, alinhe a ponta do fixador do cabo de alimentação com o orifício abaixo do terminal AC IN e empurre para dentro.
- ② Passe o cabo da fonte de alimentação pela braçadeira e pressione a braçadeira para fixá-la.
- ③ Deslize a braçadeira até a base do plugue de alimentação.

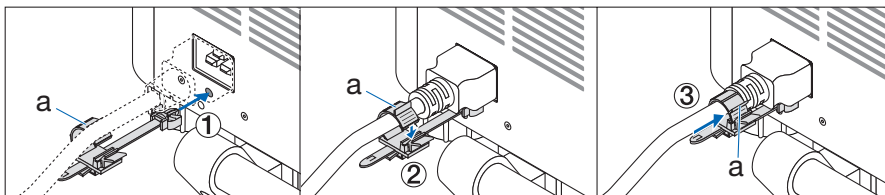

a: Braçadeira

### 2-3. Ligando o Projetor

#### AVISO

O projetor produz uma luz forte. Quando ligar a energia, opere a partir da lateral ou de trás do projetor (fora da zona de perigo). E mais, ao ligar a alimentação, verifique se ninguém, dentro do alcance da projeção, está olhando para a lente.

#### 1. Remova a tampa da lente.

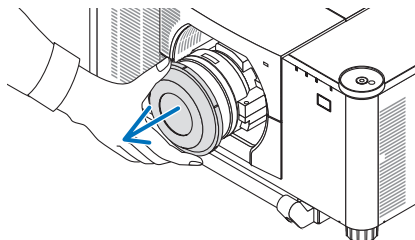

#### 2. Pressione o botão (POWER) no gabinete do projetor ou o botão POWER ON no controle remoto.

O indicador POWER acende em verde e começará a piscar em azul. Depois disso, a imagem será projetada na tela.

##### DICA:

- Quando a mensagem “O PROJETOR ESTÁ BLOQUEADO! INSIRA SUA SENHA.” aparecer, significa que o recurso [BLOQUEIO DE INICIALIZAÇÃO] está ativado.

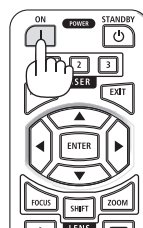

Depois de ligar o projetor, verifique se a fonte do computador ou do vídeo está ligada.

##### NOTA:

- Uma tela azul (fundo azul) é exibida quando nenhum sinal está entrando (segundo as definições do menu padrão de fábrica).

### Fazendo a Calibração da Lente

Depois de fixar a unidade de lente disponível separadamente ou substituir a unidade, faça a [CALIBRAÇÃO DA LENTE] pressionando o botão ZOOM/L-CALIB. no gabinete por mais de dois segundos.

A calibração corrige o zoom ajustável, o deslocamento e o alcance do foco. Se a calibração não for feita, talvez você não consiga obter o melhor foco e zoom, mesmo que ajuste o foco e o zoom para a lente.

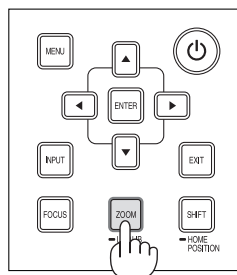

### Observação sobre a tela de Inicialização

Quando você ligar o projetor pela primeira vez, verá o menu de Inicialização. Esse menu é sua oportunidade de selecionar um dos 30 idiomas do menu.

**Para selecionar um idioma, siga estas etapas:**

#### 1. Use o botão ▲, ▼, ◀ ou ▶ para selecionar um dos 30 idiomas no menu.

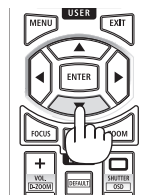
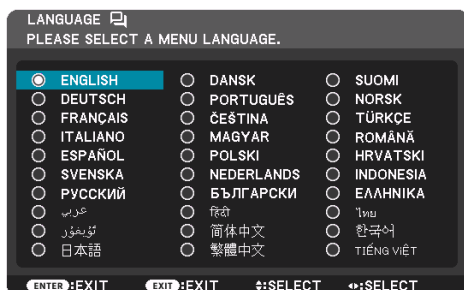

#### 2. Pressione o botão ENTER para fazer a seleção.

Depois, você poderá prosseguir com a operação do menu.

Se quiser, poderá selecionar o idioma do menu mais tarde.

- Após o idioma ser definido, a tela de definição da SENHA DO ADMINISTRADOR aparecerá.

Faça essa definição conforme necessário.

(→ Manual de Instalação)

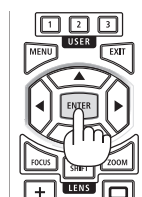

#### NOTA:

- Se a mensagem [DEFINA "DATA E HORA."] aparecer, defina a data e a hora atuais.  
No caso dessa mensagem não ser mostrada, recomenda-se as [DEFINIÇÕES DE DATA E HORA] para concluir.
- Mantenha a tampa fora da lente enquanto a alimentação do projetor estiver ligada.
- Se a tampa da lente estiver colocada, ela poderá ficar deformada por causa da alta temperatura.
- Se o indicador STATUS acender em laranja com o botão de alimentação pressionado, o projetor não será ligado, uma vez que o [BLOQ. PAINEL CONTROLE] foi [LIGADO]. Cancele o bloqueio desligando-o.
- Enquanto o indicador POWER estiver piscando em azul, em ciclos curtos, a alimentação não poderá ser desligada usando o botão de alimentação.
- Se o projetor for mantido no modo de suspensão ou outro estado semelhante, a temperatura dos componentes internos poderá subir, mesmo quando ele for usado dentro de sua temperatura de operação normal. Se alimentação for ligada nesse estado, o ventilador de refrigeração ligará e a imagem será projetada depois de um curto período de tempo.



### 2-4. Selecionando uma Fonte

#### Selecionando a fonte do computador ou do vídeo

NOTA:

- Ligue o equipamento da fonte do computador ou do vídeo conectado ao projetor.

#### Detectando o Sinal Automaticamente

Pressione o botão INPUT por 1 segundo ou mais. O projetor procurará a fonte de entrada disponível e irá exibi-la. A fonte de entrada mudará da seguinte maneira:

HDMI1 → HDMI2 → HDBaseT → SDI → HDMI1 → ...

- Pressione rapidamente para exibir a tela [ENTRADA].

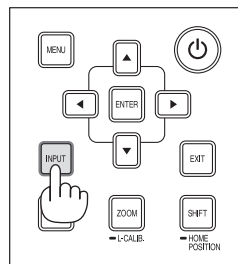

- Pressione os botões ▼/▲ para coincidir com o terminal de entrada de destino, depois pressione o botão ENTER para trocar a entrada. Para apagar a exibição do menu na tela [ENTRADA], pressione o botão MENU ou EXIT.

DICA:

- Se não houver sinal de entrada, a entrada será ignorada.

#### Usando o Controle Remoto

Pressione qualquer botão HDMI1, HDMI2, HDBaseT ou SDI.

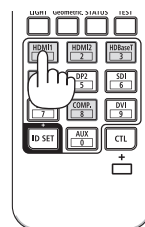

### Selecionando a Fonte Padrão

Você pode definir uma fonte como a fonte padrão para que ela seja exibida sempre que o projetor for ligado.

#### 1. Pressione o botão MENU.

O menu será exibido.

#### 2. Pressione o botão ► para selecionar [CONFIG.] e pressione o botão ▼ ou o botão ENTER para selecionar [MENU(1)].

#### 3. Pressione o botão ► para selecionar [OPÇÕES DA FONTE] e pressione o botão ▼ ou o botão ENTER.

#### 4. Selecione [PADRÃO SELEC. P/ENTR. ] e pressione o botão ENTER.



A tela [PADRÃO SELEC. P/ENTR.] será exibida.



#### 5. Selecione uma fonte como a fonte padrão e pressione o botão ENTER.

#### 6. Pressione o botão EXIT algumas vezes para fechar o menu.

#### 7. Reinicie o projetor.

A fonte selecionada na etapa 5 será projetada.

### 2-5. Ajustando o Tamanho e a Posição da Imagem

Use a troca das lentes, o pé de inclinação ajustável, o zoom e o foco para ajustar o tamanho da imagem e a posição.

Repita esses ajustes até obter as condições ideais de projeção.

Neste capítulo, os desenhos e os cabos são omitidos para maior clareza.

Ajustando as posições vertical e horizontal da imagem projetada

“Troca das lentes” (→ página 27)

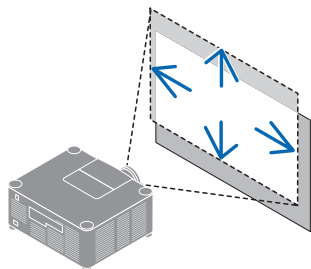

Ajustando o foco

“Foco” (→ página 29)

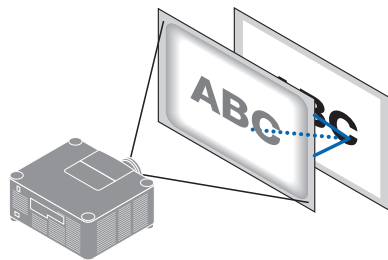

Ajustando com precisão o tamanho de uma imagem

“Zoom” (→ página 31)

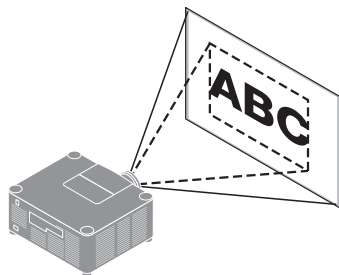

Ajustando a inclinação da imagem projetada com o “Pé de inclinação” (→ página 32)

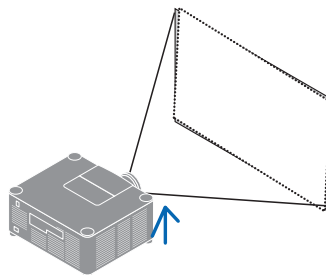

### Ajustando a posição vertical de uma imagem projetada (Troca das lentes)

#### CUIDADO

- Faça o ajuste por trás ou pela lateral do projetor. Se esses ajustes forem feitos pela frente, seus olhos poderão ficar expostos à luz forte e ser feridos.
- Mantenha as mãos afastadas da parte de fixação da lente enquanto realiza a troca das lentes. Não fazer isso poderá prender seus dedos com o movimento da lente.

#### 1. Pressione o botão **SHIFT/HOME POSITION** no gabinete ou o botão **SHIFT** no controle remoto.

A tela [INCLIN OBJETIVA] será exibida.



#### 2. Pressione os botões **▼▲◀▶** para mover a imagem projetada.

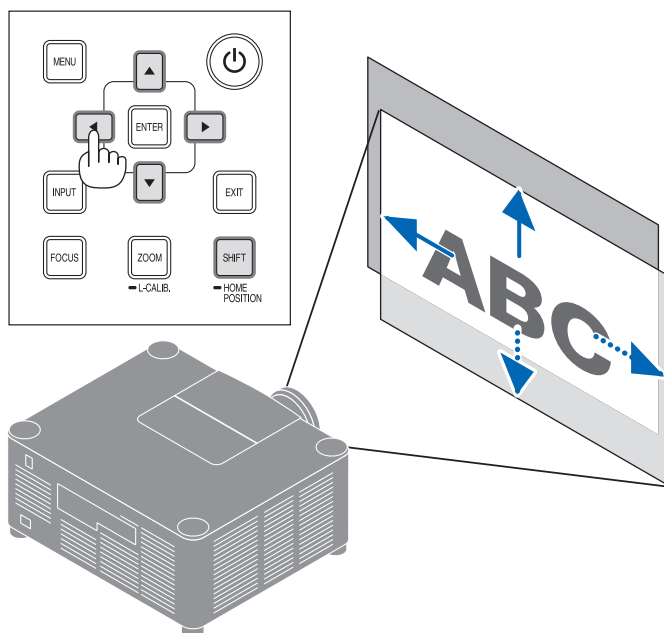

#### Para retornar a lente para a posição inicial

Pressione e segure o botão **SHIFT/HOME POSITION** por mais de 2 segundos. A lente colocada no projetor retorna para a posição inicial. (mais ou menos na posição central)

## 2. Projetando uma Imagem (Operação Básica)

NOTA:

- Se a lente for deslocada ao máximo na direção diagonal, a área periférica da tela ficará escura ou sombreada.

DICA:

- A figura abaixo mostra a faixa de ajuste da troca das lentes (método de projeção: Área de trabalho/Frente) da unidade da lente XP-54ZL.

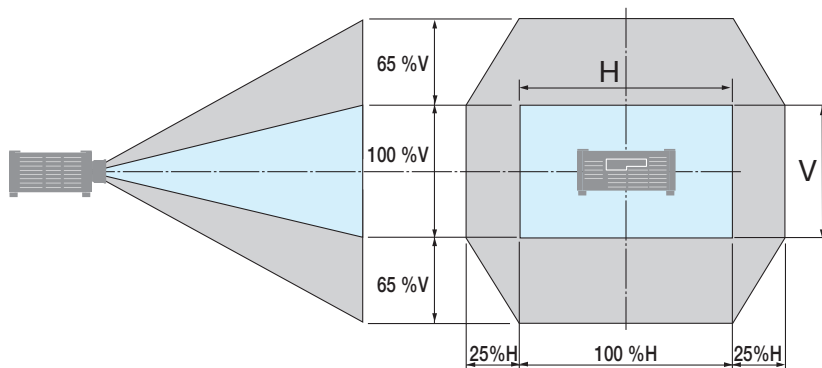

Descrição dos símbolos: V indica vertical (altura da imagem projetada), H indica horizontal (largura da imagem projetada).

### Foco

É recomendado fazer o ajuste de foco depois de deixar o projetor no estado em que o PADRÃO TESTE foi projetado por mais de 30 minutos.

### Lente aplicável: XP-51ZL/XP-52ZL/XP-53ZL/NP51ZL/NP52ZL/NP53ZL

#### 1. Pressione o botão FOCUS.

A tela de controle [FOCO DA LENTE] será exibida.



Pressione os botões ◀▶ para ajustar o foco.

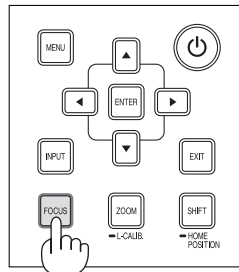
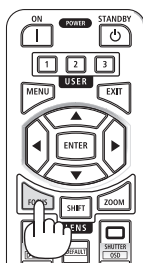

#### 2. Quando o cursor estiver em [CENTRO] no menu da tela, pressione o botão ◀ ou ▶ para alinhar o foco em torno do eixo óptico.

- \* A imagem mostra um exemplo quando a troca das lentes é feita para cima. Ajuste a lente até que a borda inferior da tela de projeção esteja em foco.

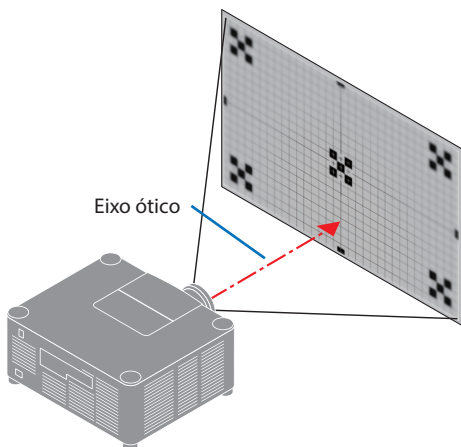
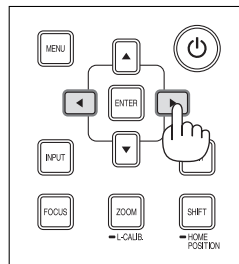
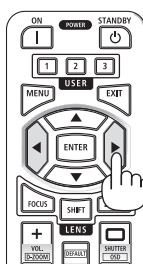

3. Pressione o botão ▼ para selecionar [PERIFERIA] no menu da tela, então pressione o botão ◀ ou ▶ para alinhar o foco da área periférica da tela.

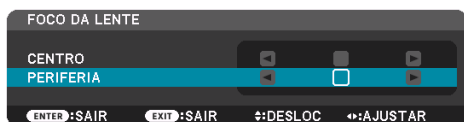

4. Repita as etapas 2 e 3 até que toda a tela de projeção esteja em foco.

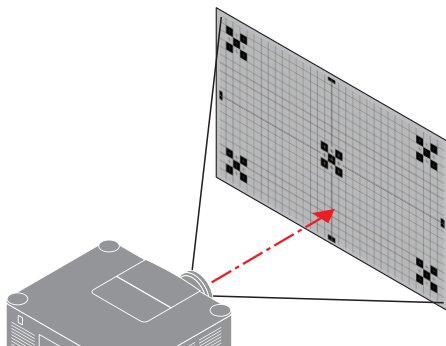

### Lente aplicável: XP-54ZL/XP-55ZL/XP-56ZL/NP54ZL/NP55ZL/NP56ZL

1. Pressione o botão FOCUS.

A tela de controle [FOCO DA LENTE] será exibida.

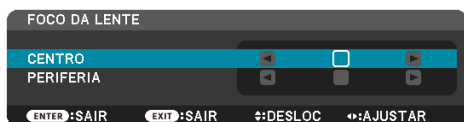

Pressione os botões ◀▶ para ajustar o foco.

\* O FOCO DA LENTE [PERIFERIA] não está disponível para essa unidade de lente.

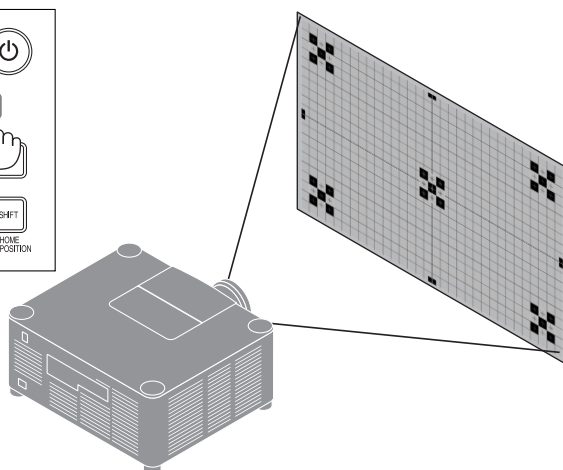
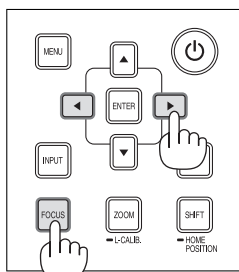
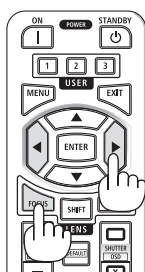

### Zoom

#### 1. Pressione o botão ZOOM/L-CALIB..

A tela de ajuste [ZOOM] será exibida.



\* De outra forma, pressione o botão ZOOM no controle remoto.

Pressione os botões ◀▶ para ajustar o zoom.

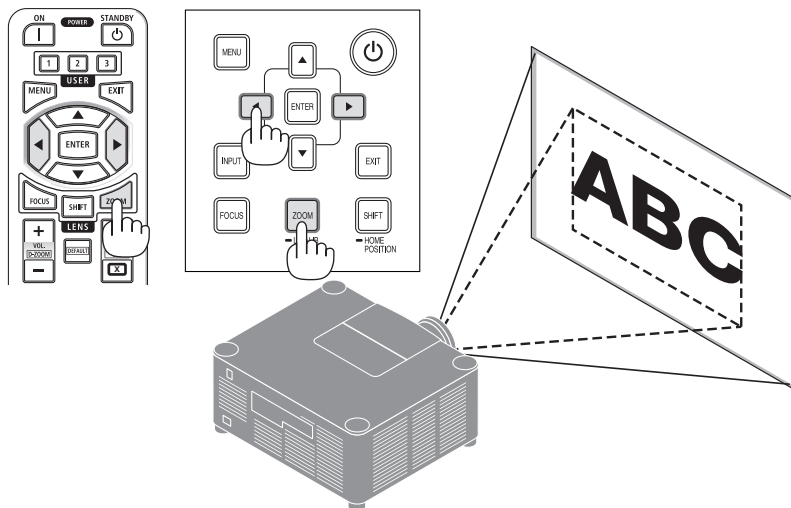



### Ajustando o Pé de Inclinação

#### 1. A posição da imagem projetada pode ser ajustada pelo pé de inclinação posicionado nos quatro cantos do fundo do gabinete.

A altura do pé de inclinação pode ser ajustada girando-o.

“Para ajustar a altura da imagem projetada”

A altura da imagem projetada é ajustada girando o pé de inclinação na frente ou na traseira.

“Se a imagem projetada estiver inclinada”

Se a imagem projetada estiver inclinada, gire o pé de inclinação da esquerda ou da direita para ajustar a imagem de modo que ela fique nivelada.

- O pé de inclinação pode ser estendido até um máximo de 46 mm.
- O pé de inclinação pode ser usado para inclinar o projetor até um máximo de 4,5°.

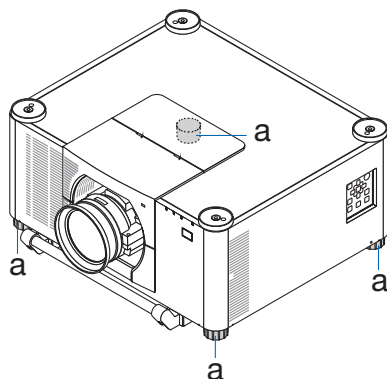
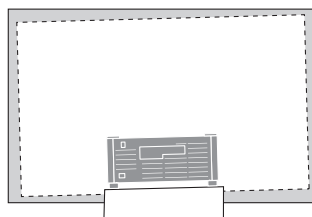
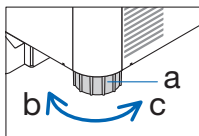

a: Pé de inclinação / b: Para cima / c: Para baixo

#### NOTA:

- Não estenda o pé de inclinação mais do que 46 mm. Isso tornará a seção de montagem dos pés de inclinação instável e poderá fazer com que os pés de inclinação saiam do projetor.
- Preste atenção para aumentar ou diminuir os dois pés de inclinação da frente ao mesmo tempo. O mesmo para os pés traseiros, caso contrário o peso do projetor é carregado sobre um lado e isso poderá danificá-lo.
- Não use o pé de inclinação para outro propósito que não seja o de ajustar a inclinação do ângulo de instalação do projetor. Manusear incorretamente o pé de inclinação, como carregar o projetor segurando pelo pé de inclinação ou prender em uma parede usando o pé de inclinação, pode danificar o projetor.

### 2-6. Ajustando imagem e som

#### Ajustando a imagem

Exiba [AJUSTAR] no menu da tela e ajuste a imagem. Consulte o Manual de Instalação para obter detalhes.

#### Aumentando ou Diminuindo o Volume

O nível do som do terminal AUDIO OUT pode ser ajustado.

Importante:

- Não aumente o volume até o nível máximo no sistema de alto-falante externo conectado a AUDIO OUT do projetor. Isso pode produzir um som alto inesperado no momento de ligar ou desligar o projetor, causando danos à audição. Ao ajustar o volume do sistema de alto-falante externo, defina o nível de volume do sistema de alto-falante para menos da metade de sua faixa e ajuste o volume no projetor para obter o nível adequado de som.

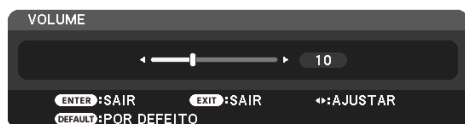

Quando nenhum menu aparecer, os botões ◀ e ▶ no gabinete do projetor funcionarão como um controle de volume.

- No controle remoto, pressione o botão VOL./D-ZOOM (+) ou (-).

NOTA:

- O volume não pode ser ajustado usando o botão ◀ ou ▶ nos seguintes casos.
  - Quando o menu na tela é exibido
  - Quando a tela é ampliada pressionando os botões VOL./D-ZOOM (+)(-), enquanto segura o botão CTL no controle remoto

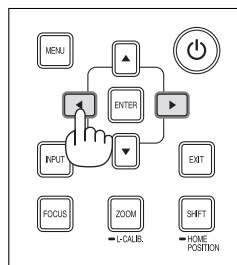
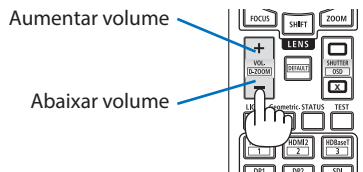

### 2-7. Desligando o Projetor

Para desligar o projetor:

1. **Primeiro, pressione o botão  (POWER) no gabinete do projetor ou o botão STANDBY no controle remoto.**

A mensagem [DESLIGAR ALIMENTAÇÃO / TEM CERTEZA? / SESSÃO DE POUPANÇA DE CARBONO 0.000[g-CO2]] aparecerá.

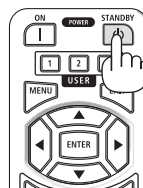
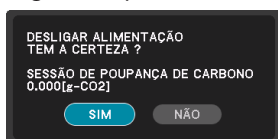

2. **Em seguida, pressione o botão ENTER ou pressione o botão  (POWER) ou STANDBY novamente.**

A fonte de luz será desligada e a fonte de alimentação será cortada.

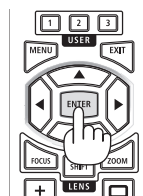

#### CUIDADO

- Partes do projetor poderão ficar temporariamente quentes se ele for desligado com o botão POWER ou se a fonte de alimentação CA for desconectada durante a operação normal do projetor. Tenha cuidado ao pegar o projetor.

#### NOTA:

- Com o indicador POWER piscando em azul, em ciclos curtos, a alimentação não poderá ser desligada.
- Não desconecte o cabo de alimentação do projetor ou da tomada enquanto uma imagem estiver sendo projetada. Fazer isso poderá danificar o terminal de entrada de CA do projetor ou o contato do plugue de alimentação. Para desligar a alimentação CA enquanto uma imagem está sendo projetada, use o disjuntor etc.
- Não desconecte a fonte de alimentação CA do projetor nos 10 segundos após fazer ajustes ou alterar as definições e fechar o menu. Isso poderá causar a perda dos ajustes e das definições.

### 2-8. Após o Uso

#### 1. Desconecte o cabo de alimentação.

- ① Puxe para uma posição adequada enquanto empurra para baixo o botão do fixador do cabo de alimentação.
- ② Pressione para baixo o botão na braçadeira para abri-la e retire o cabo de alimentação.

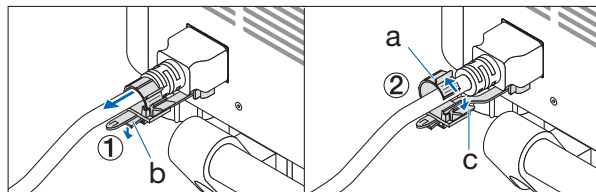

a: Braçadeira / b: Botão (fixador do cabo de alimentação) / c: Botão (braçadeira)

#### 2. Desconecte todos os outros cabos.

#### 3. Coloque a tampa na lente.

#### 4. Antes de mover o projetor, atarraxe os pés de inclinação se eles foram estendidos.

## 3. Apêndice

### 3-1. Especificações

| Nome do modelo                                 |  | A201U-B   |
|--|--|---|
| Método   |  | Método de projeção com obturador de cristal líquido e três cores primárias  |
| Especificações das partes principais           |  |   |
| Painel de cristal líquido                      | Tamanho  | 1,0" × 3 (relação de apresentação: 16:10)   |
|  | Pixels <sup>(*)1</sup>   | 2.304.000 (1920 pontos × 1200 linhas)   |
| Lentes de projeção                             | Consulte as especificações da lente opcional (→ página 38)           |   |
|  | Zoom   | Motorizado  |
|  | Foco   | Motorizado  |
|  | Troca das lentes   | Motorizado  |
| Fonte de luz                                   | Diodo a laser com fósforo  |   |
| Dispositivo ótico                              | Isolamento ótico por espelho dicróico, combinado por prisma dicróico |   |
| Saída de luz <sup>(*)2</sup> / <sup>(*)3</sup> |  | 20.000 lm (200 - 240 V CA)<br>12.000 lm (100 - 130 V CA)  |
| Tamanho da tela (distância de projeção)        |  | 60"-500" (A distância de projeção depende da lente)   |
| Reprodução das cores                           |  | Processamento de cor de 10 bits (aprox. 1,07 bilhão de cores)   |
| Frequência da varredura                        | Horizontal   | 15 kHz, 24 a 153 kHz  |
|  | Vertical   | 24, 25, 30, 48 Hz, 50 a 85 Hz, 100, 120 Hz  |
| Conectores de entrada/saída                    |  |   |
| HDMI IN 1/2                                    | Entrada de vídeo   | Tipo A × 2<br>Cor Profunda, LipSync, HDCP <sup>(*)4</sup> , 4 K   |
|  | Entrada de áudio   | Frequência de amostragem: 32/44,1/48 kHz<br>Bits de amostragem: 16/20/24 bits                                     |
| HDBaseT IN                                     | Entrada de vídeo   | RJ-45 x1,<br>Cor Profunda, LipSync, HDCP <sup>(*)4</sup> , 4 K  |
|  | Entrada de áudio   | Frequência de amostragem: 32/44,1/48 kHz<br>Bits de amostragem: 16/20/24 bits                                     |
|  | Controle   | 100BASE-TX, Art-Net, PLink classe 2   |
| HDBaseT OUT                                    | Saída de vídeo   | RJ-45 x1,<br>Cor Profunda, LipSync, HDCP <sup>(*)4</sup> , 4 K  |
|  | Saída de áudio   | Frequência de amostragem: 32/44,1/48 kHz<br>Bits de amostragem: 16/20/24 bits                                     |
|  | Controle   | 100BASE-TX, Art-Net, PLink classe 2   |
| SDI IN   | Entrada de vídeo   | BNC x1 3G/HD/SD   |
|  | Entrada de áudio   | Áudio Estéreo 2 canais<br>Canal de Áudio 1: canal E<br>Canal de Áudio 2: canal D<br>Frequência amostragem: 48 kHz |
| AUDIO OUT                                      |  | Minitomada estéreo × 1 (Comum para todos os sinais)   |
| USB  |  | USB tipo A × 1, fonte de alimentação 5,0 V/1,4 A  |
| Terminais de Controle                          | LAN  | RJ-45 × 1, 10BASE-T/100BASE-TX,<br>Art-Net, PLink classe 2  |
|  | PC CONTROL   | D secundária de 9 pinos × 1, RS232C   |
|  | REMOTE   | Minitomada estéreo × 1  |
| Alto-falante embutido                          |  | Não aplicável   |

| Nome do modelo                        |                 | A201U-B   |
|---------------------------------------|-----------------|---|
| Ambiente de uso <sup>(*)5</sup>       |                 | Temperatura de operação: 0 a 45 °C<br>Umidade de operação: 20 a 80% (sem condensação)             |
|                                       |                 | Temperatura de armazenamento: -10 a 50 °C<br>Umidade de armazenamento: 20 a 80% (sem condensação) |
|                                       |                 | Altitude de operação: 0 a 3650 m  |
|                                       |                 |   |
| Fonte de alimentação                  |                 | 100–240 V CA, 50/60 Hz  |
| Consumo de energia                    |                 | 1020 W (100-130 V CA)/1530 W (200-240 V CA)   |
| Consumo de energia (estado de espera) | Rede ativada    | 0,8 W (100-130 V CA)/0,9 W (200-240 V CA)   |
|                                       | Rede desativada | 0,20 W (100-130 V CA)/0,32 W (200-240 V CA)   |
| Corrente nominal de entrada           |                 | 11,9 A (100-130 V CA)/7,8 A (200-240 V CA)  |
| Especificação do cabo de alimentação  |                 | 15 A ou superior  |
| Dimensões externas                    |                 | 650 (largura) × 262 (altura) × 549 (profundidade) mm (não incluindo as partes salientes)          |
|                                       |                 | 650 (largura) × 311 (altura) × 661 (profundidade) mm (incluindo as partes salientes)              |
| Peso                                  |                 | 38,7 kg (não incluindo a lente)   |

\*1 Os pixels efetivos são mais de 99,99%.

\*2 Este é o brilho quando a unidade de lente XP-54ZL (vendida separadamente) está colocada e [MODO DA LÂMPADA REF.] está definido para [NORMAL], [AJUSTE DA LÂMPADA REF.] está definido para [100] e [PREDEFINIÇÃO] está definida para [ALTO BRILHO]. O uso de [AJUSTE DA LÂMPADA] reduzirá o brilho. Se algum outro modo for selecionado como o modo de [PREDEFINIÇÃO], o valor de saída da luz poderá cair um pouco.

\*3 Compatibilidade com ISO 21118-2020

\*4 Se você não conseguir ver o material via entrada HDMI, isso não significará necessariamente que o projetor não está funcionando de modo correto. Com a implementação do HDCP, pode haver casos em que certos conteúdos estejam protegidos com HDCP e talvez não sejam exibidos por decisão/intenção da comunidade HDCP (Digital Content Protection, LLC).

Vídeo: HDR, Cor Profunda, 8/10/12 bits, Lip Sync.

Áudio: LPCM; até 2 canais, taxa de amostragem de 32/44,1/48 kHz, bit de amostragem: 16/20/24 bits

HDMI: Suporta HDCP 2.2/1.4

HDBaseT: Suporta HDCP 2.2/1.4

\*5 As funções de proteção do projetor serão ativadas dependendo da temperatura do ambiente de operação.

• Para uma visita para ter informações adicionais:

EUA: <https://www.sharpnecdisplays.us>

Europa: <https://www.sharpnecdisplays.eu>

Global: <https://www.sharp-nec-displays.com/global/>

Para obter informações sobre nossos acessórios opcionais, visite o site ou consulte nosso folheto.

As especificações estão sujeitas a alterações sem aviso prévio.

### Lente opcional (vendida separadamente)

| Nome do modelo da lente |           | Especificações   |
|-------------------------|-----------|--|
| Lentes XP               | Lentes NP |  |
| XP-51ZL                 | NP51ZL    | Taxa de projeção de 0,53–0,65 : 1, F1,94–2,20, f=12,0-14,6 mm  |
| XP-52ZL                 | NP52ZL    | Taxa de projeção de 0,65–0,87 : 1, F1,84–2,25, f=14,4-19,1 mm  |
| XP-53ZL                 | NP53ZL    | Taxa de projeção de 0,86–1,25 : 1, F1,80–2,24, f=19,0-27,6 mm  |
| XP-54ZL                 | NP54ZL    | Taxa de projeção de 1,24–2,01 : 1, F1,80–2,24, f=27,7-44,3 mm  |
| XP-55ZL                 | NP55ZL    | Taxa de projeção de 1,98–3,95 : 1, F1,84–2,58, f=43,8-86,0 mm  |
| XP-56ZL                 | NP56ZL    | Taxa de projeção de 3,95–7,51 : 1, F1,85-2,41, f=86,2-164,8 mm |

**NOTA:**

- A taxa de projeção acima é para projetar na tela de 100".
- Mesmo que uma unidade de lente do modelo NP esteja instalada, o modelo XP será exibido no menu na tela [INFO.] - [OUTROS] - [ID DA LENTE].

| Função<br>Nome do modelo da lente | Troca das lentes motorizada | Zoom motorizado | Foco motorizado |           | CALIBRAÇÃO DA LENTE | Posição inicial | MEMÓRIA OBJE REF. |
|-----------------------------------|-----------------------------|-----------------|-----------------|-----------|---------------------|-----------------|-------------------|
|                                   |                             |                 | CENTRO          | PERIFERIA |                     |                 | MEMÓRIA OBJETIVA  |
| XP-51ZL/NP51ZL                    | Sim                         | Sim             | Sim             | Sim       | Sim                 | Sim             | Sim               |
| XP-52ZL/NP52ZL                    | Sim                         | Sim             | Sim             | Sim       | Sim                 | Sim             | Sim               |
| XP-53ZL/NP53ZL                    | Sim                         | Sim             | Sim             | Sim       | Sim                 | Sim             | Sim               |
| XP-54ZL/NP54ZL                    | Sim                         | Sim             | Sim             | Não       | Sim *               | Sim             | Sim *             |
| XP-55ZL/NP55ZL                    | Sim                         | Sim             | Sim             | Não       | Sim *               | Sim             | Sim *             |
| XP-56ZL/NP56ZL                    | Sim                         | Sim             | Sim             | Não       | Sim *               | Sim             | Sim *             |

\* Exceto o foco [PERIFERIA]

## 3-2. Solução de Problemas

Esta seção ajuda a solucionar problemas que você pode ter ao configurar ou usar o projetor.

### Recurso de cada indicador

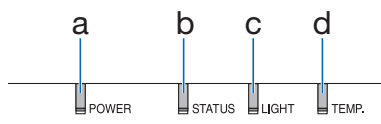



















- a Indicador POWER
- b Indicador STATUS
- c Indicador LIGHT
- d Indicador TEMP.

### Mensagem do Indicador (Mensagem de status)

| POWER                          | STATUS  | LIGHT         | TEMP.   | Status do projetor  |
|--------------------------------|---------|---------------|---------|---|
| Deslig.                        | Deslig. | Deslig.       | Deslig. | Alimentação desligada   |
| Laranja (Pisca <sup>*1</sup> ) | Deslig. | Deslig.       | Deslig. | No estado de Espera ([ECONOMIZAR ENERGIA]) está [LIGADA] e a rede está pronta.            |
| Laranja (Pisca <sup>*2</sup> ) | Deslig. | Deslig.       | Deslig. | No estado de Espera ([ECONOMIZAR ENERGIA]) está [LIGADA] e a rede está indisponível.      |
| Laranja (Acesa)                | Deslig. | Deslig.       | Deslig. | No estado de Espera ([ECONOMIZAR ENERGIA]) está [LIGADA] e a rede está disponível         |
| Laranja (Pisca <sup>*3</sup> ) | Deslig. | Deslig.       | Deslig. | Na hora de [LIGADA] quando o [TEMPOR. DE PROGRAMA] está ativado. (No estado de Espera)    |
| Verde (Acesa)                  | Deslig. | Deslig.       | Deslig. | No estado de Suspensão  |
| Verde (Pisca <sup>*3</sup> )   | Deslig. | Deslig.       | Deslig. | Na hora de [LIGADA] quando o [TEMPOR. DE PROGRAMA] está ativado. (No estado de Suspensão) |
| Azul (Acesa)                   | Deslig. | Verde (Acesa) | Deslig. | Estado ligado ([MODO DA LÂMPADA REF.] é [NORMAL])   |



| POWER   | STATUS   | LIGHT  | TEMP.  | Status do projetor   |
|---|--|--|--|--|
| <br>Azul<br>(Acesa)                | <br>Deslig.                           | <br>Verde<br>(Pisca* <sup>3</sup> ) | <br>Deslig. | Estado ligado ([MODO DA LÂMPADA REF.] é [SILÊNCIO] ou [LONGA DURAÇÃO])   |
| 0 status varia  | <br>Laranja<br>(Pisca* <sup>4</sup> ) | 0 status varia   | <br>Deslig. | Solicitação para implementar [CALIBRAÇÃO DA LENTE].  |
| <br>Azul<br>(Acesa)                | <br>Verde<br>(Pisca* <sup>4</sup> )   | 0 status varia   | <br>Deslig. | Fazendo a calibração da lente  |
| <br>Azul<br>(Acesa)                | 0 status varia   | <br>Deslig.                         | <br>Deslig. | A função obturador está ativando   |
| <br>Azul<br>(Pisca* <sup>3</sup> ) | <br>Deslig.                           | 0 status varia   | <br>Deslig. | [TEMPORIZ. P/DESLIGAR] está ativado, hora de [DESLIG.] quando o [TEMPOR. DE PROGRAMA] está ativado (estado Ligado) |
| <br>Azul<br>(Pisca* <sup>5</sup> ) | <br>Deslig.                           | <br>Deslig.                         | <br>Deslig. | Preparando-se para [LIGAR]   |

\*1 Repetição para acender por 1,5 segundo/desligar por 1,5 segundo





















\*2 Repetição para acender por 1,5 segundo/desligar por 7,5 segundos

\*3 Repetição para acender por 2,5 segundos/desligar por 0,5 segundo

\*4 Repetição para acender por 0,5 segundo/desligar por 0,5 segundo/ligar por 0,5 segundo/desligar por 2,5 segundos

\*5 Repetição para acender por 0,5 segundo/desligar por 0,5 segundo

### Mensagem do Indicador (Mensagem de erro)

| POWER  | STATUS   | LIGHT  | TEMP.   | Status do projetor  | Procedimento   |
|--|--|--|---|---|--|
| <br>Azul<br>(Acesa)       | <br>Laranja<br>(Acesa)  | O status varia   | <br>Deslig.            | Um botão foi pressionado enquanto o [BLOQ. PAINEL CONTROLE] está ativado.<br><br>Os números de ID do projetor e do controle remoto não coincidem. | O [BLOQ. PAINEL CONTROLE] está ativado. A configuração deve ser cancelada para operar o projetor.<br><br>Verificar [ID DE CONTROLE]                                    |
| <br>Azul<br>(Acesa)       | <br>Deslig.             | <br>Laranja<br>(Acesa)  | <br>Laranja<br>(Acesa) | Problema de temperatura   | A temperatura ambiente está alta. As funções de proteção do projetor serão ativadas dependendo da temperatura do ambiente de operação. Abaixar a temperatura ambiente. |
| <br>Vermelho<br>(Pisca*5) | <br>Deslig.             | <br>Deslig.   | <br>Deslig.            | Problema de temperatura   | A temperatura ambiente está fora da temperatura de operação. Verifique se há alguma obstrução perto da saída de ar.  |
| <br>Vermelho<br>(Pisca*5) | <br>Vermelho<br>(Acesa) | <br>Vermelho<br>(Acesa)   | <br>Deslig.            | Erro de montagem da lente   | A lente não está montada corretamente. Monte-a.  |
| <br>Azul<br>(Acesa)     | O status varia   | <br>Laranja<br>(Pisca*3)<br>ou<br>(Pisca*5)<br><br><br>Vermelho<br>(Acesa) | O status varia  | Erro ao solicitar assistência técnica   | Embora o projetor ainda possa ser usado, recomendamos que você entre em contato com o revendedor ou a assistência técnica e solicite uma inspeção.                     |
| <br>Vermelho<br>(Acesa) | O status varia   | O status varia   | <br>Deslig.          | Erro ao solicitar assistência técnica   | Entre em contato com o revendedor ou a assistência técnica. Verifique e informe o status do indicador para pedir o reparo.   |

\*3 Repetição para acender por 2,5 segundos/desligar por 0,5 segundo

\*5 Repetição para acender por 0,5 segundo/desligar por 0,5 segundo

#### **Quando o protetor térmico está ativado:**

Quando a temperatura interna do projetor fica muito alta ou baixa, o indicador POWER começa a piscar em vermelho em um ciclo curto. Depois, o protetor térmico será ativado e o projetor poderá desligar.

Nesse caso, tome as medidas abaixo:

- Retire o plugue de alimentação da tomada na parede.
- Coloque o projetor em um local fresco se ele estava em um ambiente com alta temperatura.
- Limpe a saída de ar se tiver acumulado pó.
- Deixe o projetor esfriar por cerca de uma hora até que a temperatura interna abaixe.

## Problemas Comuns e Soluções

| Problema                         | Verifique Estes Itens  |
|----------------------------------|--|
| Não liga nem desliga             | <ul style="list-style-type: none"> <li>• Verifique se o cabo de alimentação está encaixado na tomada e se o botão de liga/desliga no gabinete do projetor ou no controle remoto está ligado.</li> <li>• Verifique para ver se tem erro de temperatura, se a temperatura interna do projetor está muito quente ou fria, desativada para ligar o projetor como proteção. Aguarde um momento e tente ligar o projetor novamente.</li> <li>• Caso seja difícil pensar que o problema não é causado nas condições mencionadas, tire o cabo de alimentação da tomada. Espere por 5 minutos e ligue de novo.</li> </ul>   |
| Desligará                        | <ul style="list-style-type: none"> <li>• Confirme se [TEMPORIZ. P/DESLIGAR], [DESLIGAMENTO AUTOMÁTICO] ou [TEMPOR. DE PROGRAMA] está desativado.</li> </ul>  |
| Sem imagem                       | <ul style="list-style-type: none"> <li>• Verifique se a devida entrada está selecionada. Se ainda não aparecer uma imagem, pressione o botão INPUT ou um dos botões de entrada de novo.</li> <li>• Verifique se os cabos estão conectados corretamente.</li> <li>• Use os menus para ajustar o brilho e o contraste.</li> <li>• A opção [ALIM. OBTURADOR LIG.] no menu da tela está definida para [FECHAR]?</li> <li>• Verifique se o botão SHUTTER CLOSE não está pressionado.</li> <li>• Redefina as configurações ou os ajustes com os níveis predefinidos de fábrica usando [REINI.] no menu.</li> <li>• Insira sua palavra-chave registrada se a função [BLOQUEIO DE INICIALIZAÇÃO] estiver ativada.</li> <li>• Se o sinal de entrada HDMI não puder ser exibido, tente o seguinte.<br/>Reinstale o driver da placa de vídeo embutida no computador ou use o driver atualizado.<br/>Para reinstalar ou atualizar o driver, consulte o guia do usuário que vem com seu computador ou placa de vídeo, ou consulte a central de assistência do fabricante do computador.<br/>Instale o driver ou o SO atualizado por conta própria.<br/>Não somos responsáveis por quaisquer problemas ou falhas causadas por essa instalação.</li> <li>• O sinal pode não ser suportado, dependendo do dispositivo de transmissão HDBaseT. Além disso, a interface RS232C pode não ser suportada.</li> <li>• Se o projetor for mantido no modo de suspensão ou outro estado semelhante, a temperatura dos componentes internos poderá subir, mesmo quando ele for usado dentro de sua temperatura de operação normal. Se a alimentação estiver LIGADA quando isso ocorrer, o ventilador de refrigeração ligará e levará um pouco de tempo antes que a imagem seja projetada. Aguarde um momento.</li> </ul> |
| A imagem escurece de repente     | <ul style="list-style-type: none"> <li>• Uma sala quente pode acionar as funções de proteção do projetor, o que pode resultar em uma redução temporária da luminância (brilho). Reduza a temperatura no ambiente.</li> </ul>   |
| Cor ou matiz incomum             | <ul style="list-style-type: none"> <li>• Verifique se a cor apropriada está selecionada em [COR DA PAREDE]. Nesse caso, selecione uma opção adequada.</li> <li>• Ajuste o [MATIZ] em [IMAGEM].</li> </ul>  |
| A imagem não se enquadra na tela | <ul style="list-style-type: none"> <li>• Reposicione o projetor para melhorar o ângulo na tela.</li> <li>• Faça a [CORREÇÃO GEOMÉTRICA] quando o trapezoido estiver distorcido.</li> </ul>   |

| Problema   | Verifique Estes Itens   |
|--|---|
| Imagem desfocada   | <ul style="list-style-type: none"> <li>• Ajuste o foco.</li> <li>• Reposicione o projetor para melhorar o ângulo na tela.</li> <li>• Verifique se a distância entre o projetor e a tela está dentro da faixa de ajuste da lente.</li> <li>• A lente foi deslocada por uma distância que excede a faixa garantida?</li> <li>• Poderá ocorrer condensação na lente se o projetor estiver frio, for transferido para um local quente e ligado em seguida. Se isso acontecer, mantenha o projetor em repouso até a condensação sumir da lente.</li> </ul> |
| Imagem rolando na vertical, na horizontal ou ambas           | <ul style="list-style-type: none"> <li>• Verifique a resolução e a frequência do computador. Verifique se a resolução que você está tentando exibir é suportada pelo projetor.</li> <li>• Ajuste a imagem do computador manualmente com o item Horizontal/Vertical em [OPÇÕES IMAGEM].</li> </ul>   |
| O FOCO não pode ser ajustado<br>O ZOOM não pode ser ajustado | <ul style="list-style-type: none"> <li>• A opção [FOCO ADAPTÁVEL] no menu na tela está definida como [LIGADO]?</li> <li>• Para ajustar o FOCO (CENTRO/PERIFERIA) e o ZOOM, mantenha pressionado o botão FOCUS no projetor ou no controle remoto durante 10 segundos para definir [FOCO ADAPTÁVEL] como [DESLIG.].</li> </ul>  |
| O controle remoto não funciona                               | <ul style="list-style-type: none"> <li>• Aponte o transmissor infravermelho do controle remoto para o receptor do controle remoto do projetor.</li> <li>• Instale pilhas novas.</li> <li>• Verifique se não há obstáculos entre você e o projetor.</li> <li>• Fique dentro de 20 m de distância do projetor.</li> <li>• Se uma [ID DE CONTROLE] foi definida, verifique se o número da ID do controle remoto corresponde ao número da ID do projetor.</li> </ul>  |
| O menu na tela não é exibido                                 | <ul style="list-style-type: none"> <li>• Verifique se mudo na tela está ativado.<br/>O mudo na tela pode ser desativado usando uma das seguintes formas: <ul style="list-style-type: none"> <li>- Pressione o botão OSD OPEN enquanto mantém o botão CTL pressionado no controle remoto.</li> <li>- Mantendo pressionado o botão MENU no gabinete do projetor por, pelo menos, 10 segundos.</li> </ul> </li> </ul>  |
| O indicador está aceso ou piscando                           | <ul style="list-style-type: none"> <li>• Consulte a Mensagem do Indicador.</li> </ul>   |

Para obter mais informações, entre em contato com o revendedor.

### 3-3. Montando uma lente (vendida separadamente)

Seis lentes estilo baioneta separadas podem ser usadas neste projetor. As descrições aqui são para a lente XP-54ZL. Monte as outras lentes do mesmo modo.

Depois de instalar ou substituir a unidade de lente, pressione o botão ZOOM/L-CALIB. no projetor para fazer a [CALIBRAÇÃO DALENTE]. Ao fazer a [CALIBRAÇÃO DALENTE], a faixa de ajuste da troca das lentes é calibrada.

#### AVISO:

(1) Desligue a alimentação e espere que o ventilador de refrigeração pare, (2) desconecte o cabo de alimentação e espere que a unidade esfrie antes de montar ou remover a lente. Se isso não for feito, poderá resultar em lesões nos olhos, choque elétrico ou queimaduras.

#### Importante:

- O projetor e as lentes são feitos com peças de precisão. Não os submeta a choques ou forças excessivas.
- Remova as lentes vendidas separadamente quando mover o projetor. Caso contrário, a lente poderá ficar sujeita a choques enquanto o projetor está sendo movido, danificando a lente e o mecanismo de troca das lentes.
- Se o projetor tiver que ser movido com a unidade de lente acoplada, como quando está instalado em um local alto ou específico, use os parafusos incluídos com a unidade de lente para fixá-la ao projetor. Não segure na lente ao mover o projetor.
- Quando desmontar a lente do projetor, retorne a posição da lente para a posição inicial antes de desligar a alimentação. A falha em fazer isso pode impedir que a lente seja montada ou desmontada por causa de um espaço estreito entre o projetor e a lente.
- Nunca toque na superfície da lente enquanto o projetor estiver funcionando.
- Tenha muito cuidado para não permitir sujeira, graxa etc. na superfície da lente e não arranhar a superfície dela.
- Faça essas operações em uma superfície plana sobre um pedaço de pano etc., para evitar que a lente fique arranhada.
- Quando deixar a lente fora do projetor por longos períodos de tempo, coloque a tampa contra poeira no projetor para evitar que entre poeira ou sujeira.

## Montagem

### 1. Remova a tampa contra poeira do projetor.

Puxe a borda inferior da tampa contra poeira com os dedos.

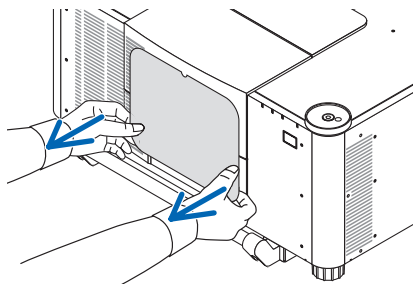

#### 2. Remova a tampa da lente na parte de trás da lente.

NOTA:

- Remova a tampa da lente no lado de trás da unidade. Se a unidade da lente com a tampa estiver instalada no projetor, isto poderá causar mau funcionamento.

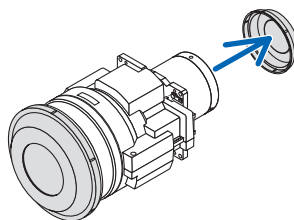

#### 3. Remova a tampa da lente.

Puxe a tampa cerca de 2 cm para frente e levante-a.

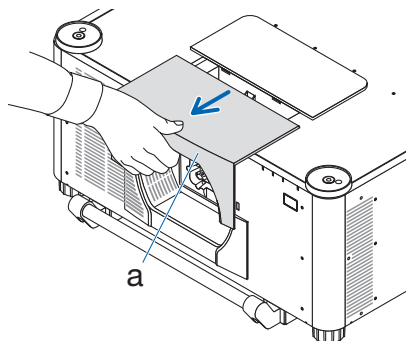

a: Tampa da lente

#### 4. Verifique se a alavanca de trava da lente está na posição DESTRAVAR.

Se estiver na posição LOCK, pressione o lado direito da alavanca de trava para movê-la para a posição UNLOCK.

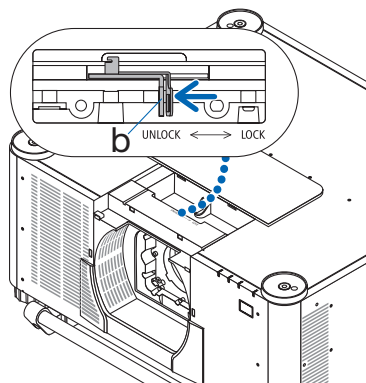

b: Alavanca de trava da lente

**5. Com a placa na unidade de lente voltada para cima, insira a unidade de lente no orifício da lente do projetor.**

Alinhe a posição do conector e insira-o com cuidado o mais longe possível.

NOTA:

- Tenha cuidado para suas mãos não serem pegas no gabinete, ao montar a lente. Fazer isso pode causar lesões.

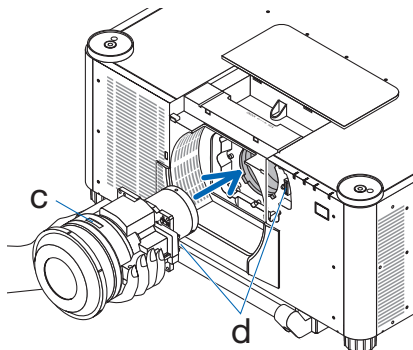

c: Placa / d: Conector

**6. Segurando a unidade de lente com a mão, pressione o lado esquerdo da alavanca de trava da lente na posição TRAVAR até que pare.**

Um som de clique confirmará se a unidade de lente está acoplada ao corpo do projetor.

As partes esquerda e direita da alavanca de trava da lente abrirão quando a unidade de lente estiver acoplada corretamente.

NOTA:

- A unidade da lente não travará se estiver inclinada. Mova a alavanca de trava da lente enquanto a unidade de lente ainda está acoplada ao orifício da lente.

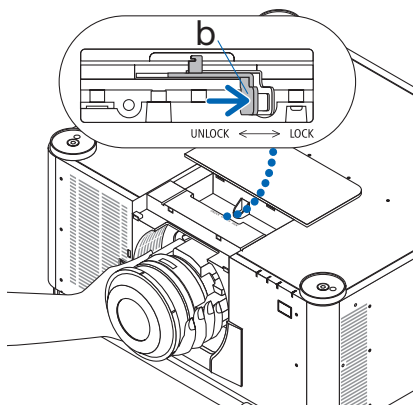

b: Alavanca de trava da lente

**7. Coloque a tampa da lente no projetor.**

- (1) Deixe uma folga de cerca de 2 cm ao colocar a tampa da lente.
- (2) Empurre-a na direção da seta.
- (3) Pressione os ganchos na tampa da lente para ter certeza de que eles se encaixam nas ranhuras no projetor.

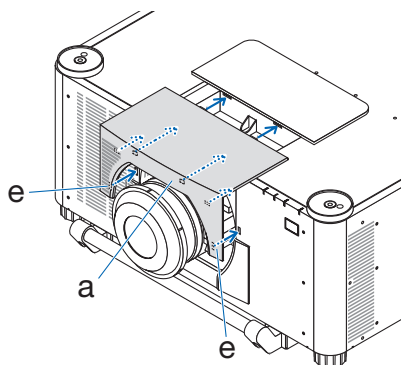

a: Tampa da lente / e: Gancho



## Removendo

### Preparações:

1. Ligue o projetor e exiba uma imagem.
2. Pressione e segure o botão SHIFT/HOME POSITION por mais de 2 segundos. A posição da lente irá para a posição inicial.
3. Desligue o interruptor de alimentação principal, em seguida, desconecte o cabo de alimentação.
4. Coloque a tampa na lente.
5. Aguarde até que o gabinete do projetor esfrie o suficiente para manuseá-lo.

#### 1. Remova a tampa da lente.

Puxe a tampa cerca de 2 cm para frente e levante-a.

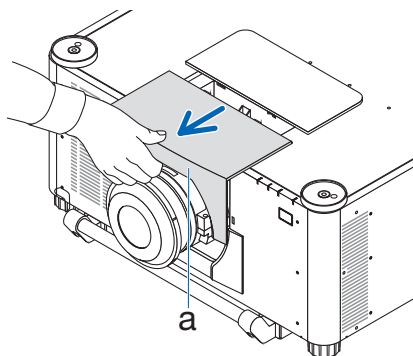

a: Tampa da lente

#### 2. Segurando a unidade de lente com a mão, pressione o lado direito da alavanca de trava da lente na posição UNLOCK até que pare.

##### NOTA:

- Segure a unidade de lente com firmeza para evitar que caia.

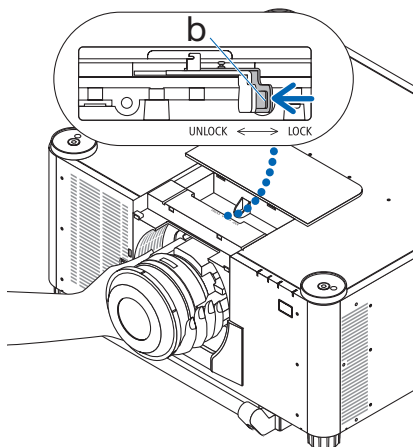

b: Alavanca de trava da lente

### 3. Puxe a unidade de lente cuidadosamente para fora do projetor.

Assim que a unidade de lente for removida, coloque a tampa da lente traseira incluída com a unidade de lente antes de guardar.

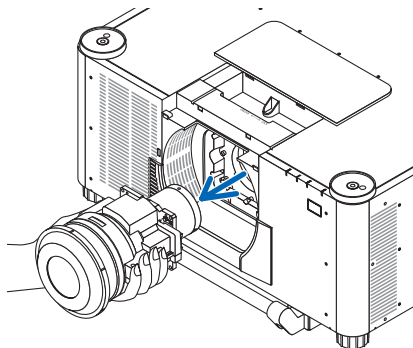
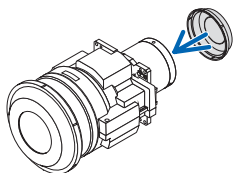

### 4. Coloque a tampa da lente no projetor.

- (1) Deixe uma folga de cerca de 2 cm ao colocar a tampa da lente.
- (2) Empurre-a na direção da seta.
- (3) Pressione os ganchos na tampa da lente para ter certeza de que eles se encaixam nas ranhuras no projetor.

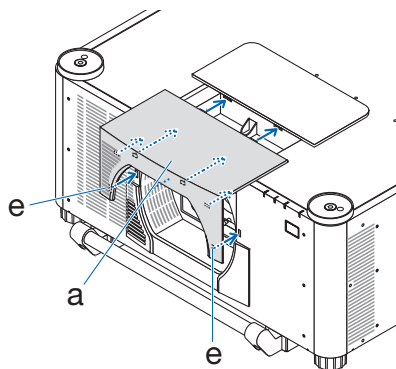

a: Tampa da lente / e: Gancho

\* Quando não colocar uma unidade de lente, instale tampa contra poeira fornecida com o projetor.

Alinhe a tampa contra poeira com o corpo do projetor, coloque a seção inferior no projetor, em seguida, empurre a área ao redor.

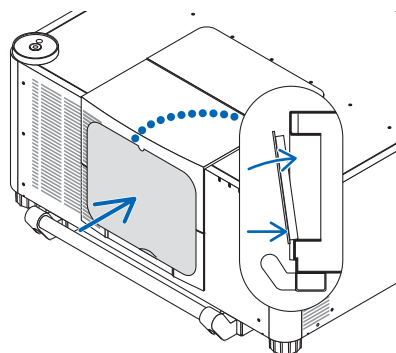
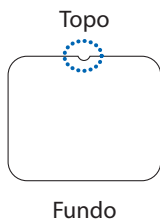

**SHARP**