

REV. NO.	MM/NN/YY	SIGNATURE	CHANGE NO.	CHANGE CONTENTS
A				

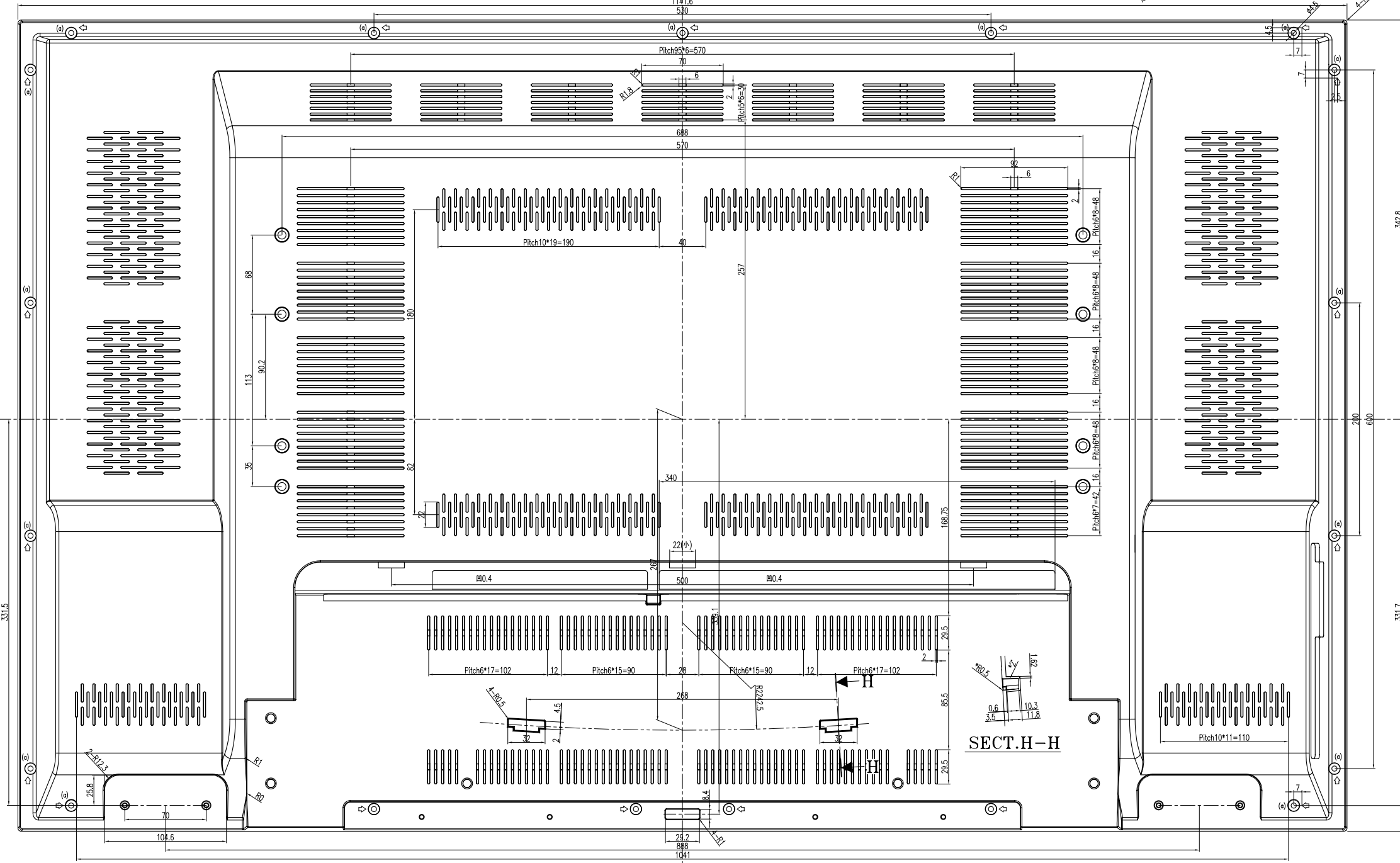

SECT. H-H

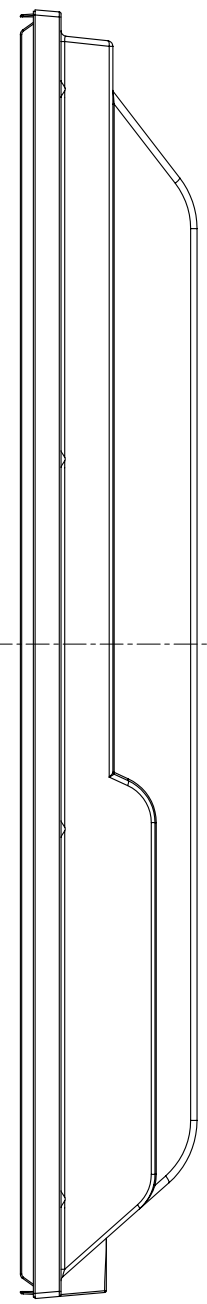
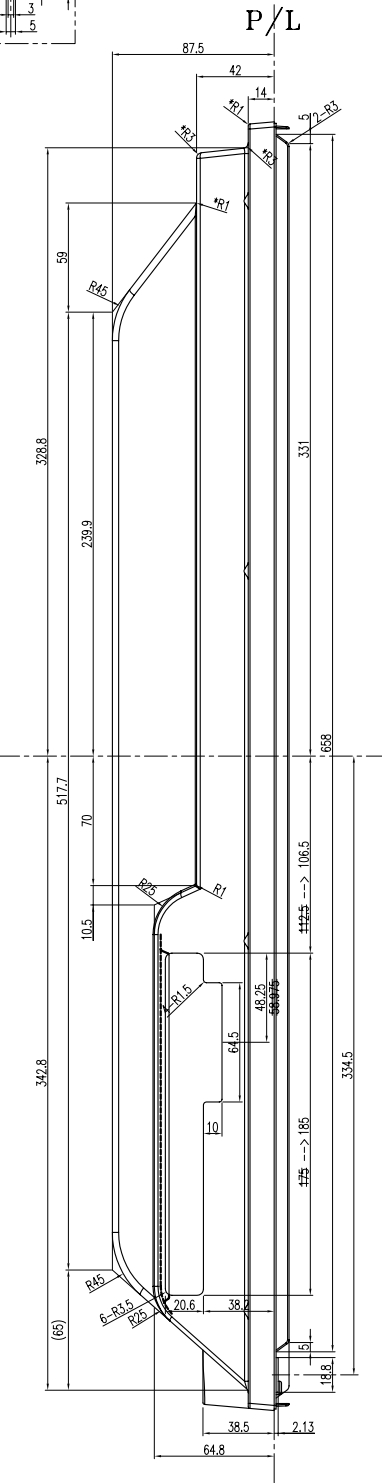
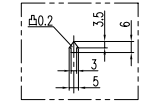
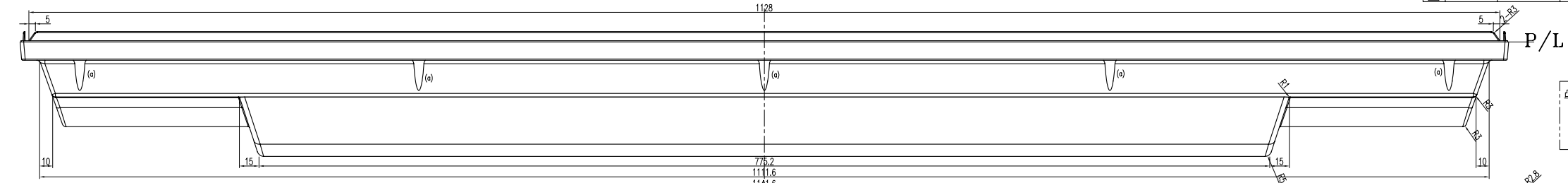
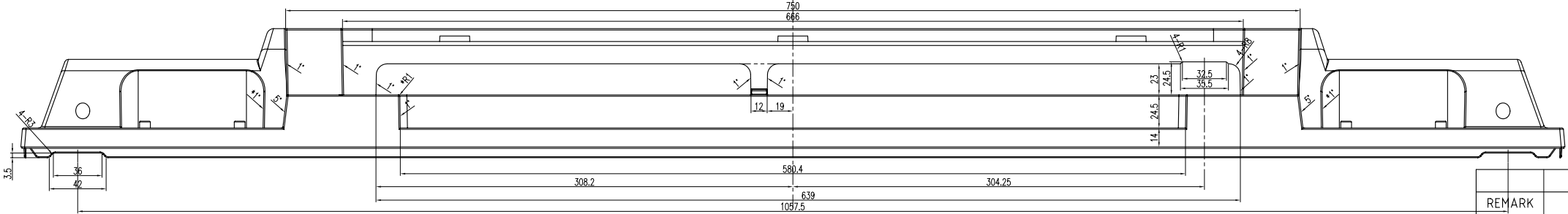

NOTES

1. 실 두께
- 1.1 무지정 두께 : t=3.5
- 1.2 무지정 RIB : t=1.2(小)
2. 무지정 Radius : R0.3
3. 무지정 반구배는 1/80로 함.
4. 해당 기준에 해당 형상 해당 치수를 나타냄.
5. @ 표시 부위는 해당 관과 피치 치수이며 주의를 요함.
6. BOSS와 RIB는 추가 경면 사상 함 것.
7. (大), (小) 구배이 없지 치수는 (大)치수임.
8. 부식 부위는 설계 별도 치수에 의함 것.
9. 공형 제작 상의 문제점은 설계자와 사전에 협의 함 것.
10. 조각 부위는 설계 지정 방법에 의함 것.
11. 외관 품질은 INDEK 외관 품질 기준에 의함 것.
12. 도면상의 시 결정된 사출기와 CAVITY를 적용 함 것.
13. 도면에 지정된 GATE 위치, 형상, P/L에 설계 담당자와 협의 함 것.
14. ()안의 치수는 참고용 치수임.
15. 양산 전 반드시 SAMPLE 제출하여 설계의 승인을 취 함 것.

DIMENSIONAL TOLERANCE			
GRADE	0	1	2
1	0.10	0.15	0.20
2	0.15	0.20	0.30
3	0.20	0.30	0.45
4	0.30	0.45	0.70
5	0.45	0.70	1.00

UNLESS OTHERWISE SPECIFIED

REMARK	COLOR	ABS (t=3.5)	COVER, BACK	I3808V46001A	A
		MATERIAL	DESCRIPTION	PART NO.	ITEM NO.
			BACK COVER		
			ASPV-46AVT		
				I3808V46001(1/2)	

REV. NO.	MM/NN/YY	SIGNATURE	CHANGE NO.	CHANGE CONTENTS

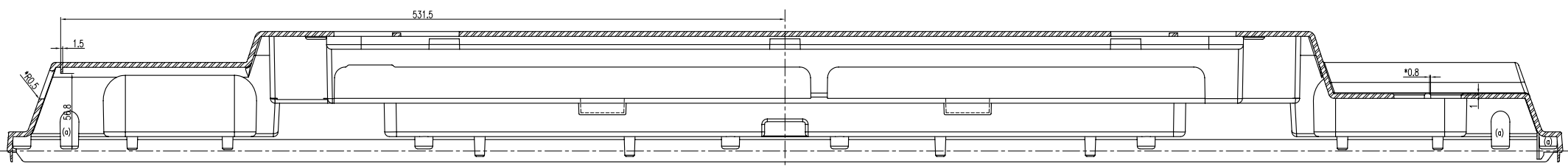

SECT.F-F

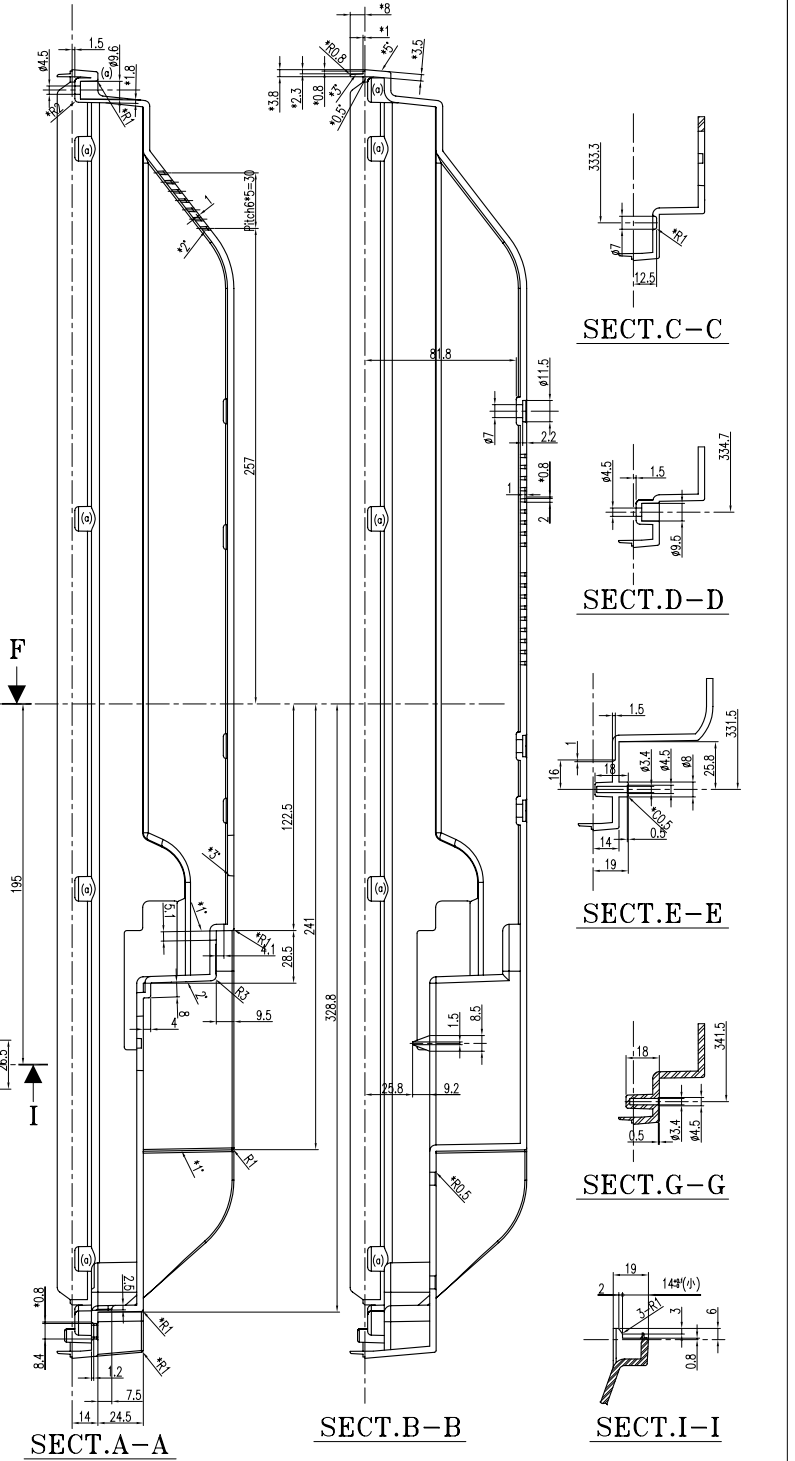
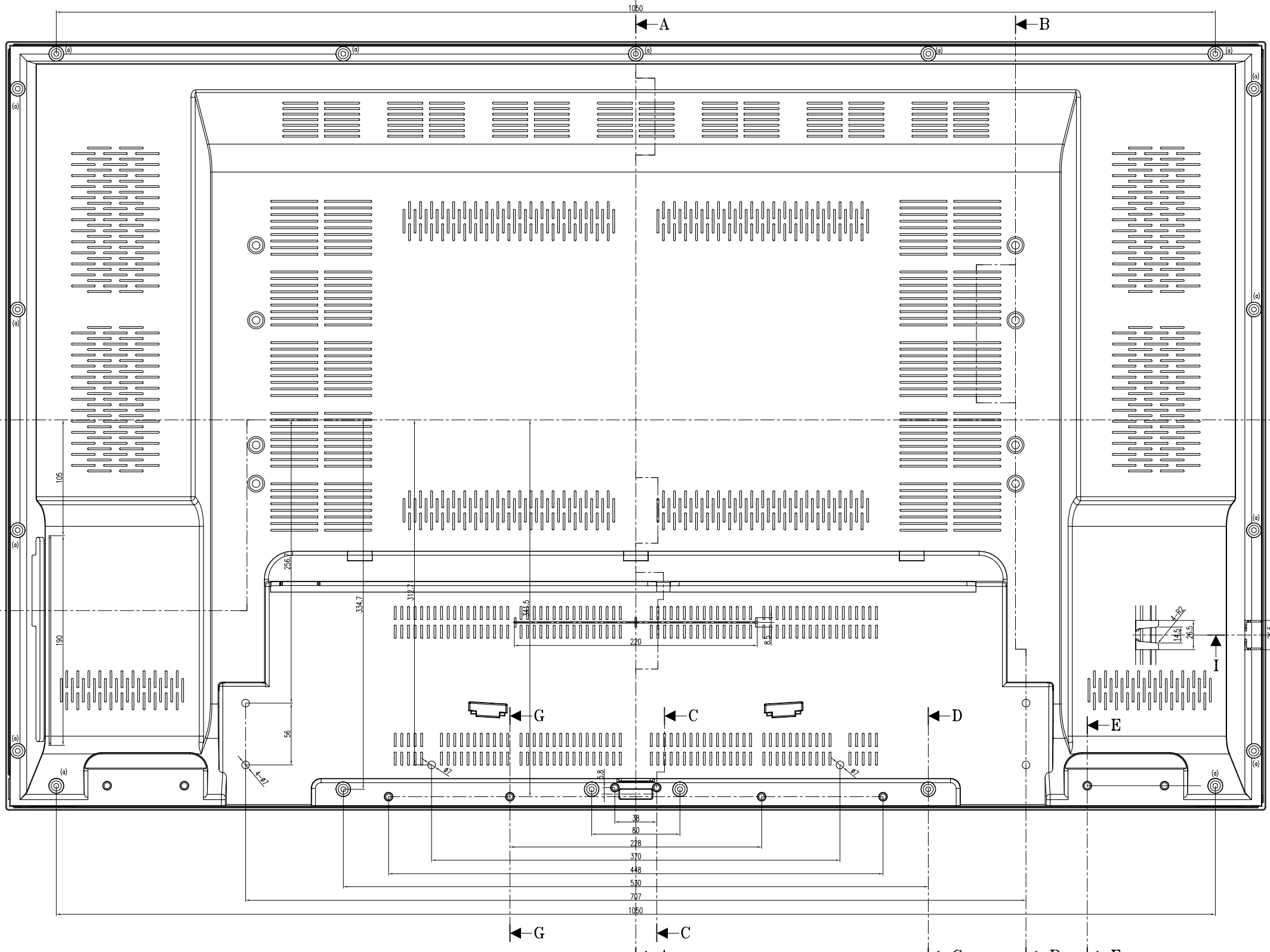

NOTES

1. 살 두께
- 1.1 무지정 부위 : t=3.5
- 1.2 무지정 RIB : t=1.2(小)
2. 무지정 Radius : R0.3
3. 무지정 반구배는 1/80일 것.
4. 동일 기호는 동일 형상 동일 치수를 나타냄.
5. ◎ 표시 부위는 형상과 관계된 치수이므로 주의를 요함.
6. BOSS와 RIB는 추가 경면 사항 할 것.
7. (大), (小) 구분이 없는 치수는 (大)치수임.
8. 부식 부위는 설계 별도 치수에 의할 것.
9. 금형 제작 상의 문제점은 설계자와 사전에 협의 할 것.
10. 조각 부위는 설계 지정 필름에 의할 것.
11. 외관 품질은 INDEK 외관 품질 기준에 의할 것.
12. 도면 형의 시 결정된 사출기와 CAVITY를 적용 할 것.
13. 도면에 지정 되는 않은 GATE 위치, 형상, P/L은 설계 담당자와 협의 할 것.
14. ()안의 치수는 참고용 치수임.
15. 양산 전 반드시 SAMPLE 제출하여 설계의 승인을 받은 후 양산 할 것.

DIMENSIONAL TOLERANCE	
GRADE	0 1 2 3 4 5 6 7 8 9 10 11 12 13 14 15 16 17 18 19 20 21 22 23 24 25 26 27 28 29 30 31 32 33 34 35 36 37 38 39 40 41 42 43 44 45 46 47 48 49 50 51 52 53 54 55 56 57 58 59 60 61 62 63 64 65 66 67 68 69 70 71 72 73 74 75 76 77 78 79 80 81 82 83 84 85 86 87 88 89 90 91 92 93 94 95 96 97 98 99 100
1	0.10 0.15 0.20 0.30 0.40 0.50 0.70 1.00 1.50 2.00 3.00 4.00
2	0.15 0.20 0.30 0.45 0.70 1.00 1.50 2.00 3.00 4.00
3	0.20 0.30 0.45 0.70 1.00 1.50 2.00 3.00 4.00
4	0.30 0.45 0.70 1.00 1.50 2.00 3.00 4.00
5	0.45 0.70 1.00 1.50 2.00 3.00 4.00
ANGULAR	90°
UNLESS OTHERWISE SPECIFIED	

REMARK	COLOR	MATERIAL	DESCRIPTION	PART NO.	ITEM NO.
		ABS (t=3.5)	COVER, BACK	I3808V46001A	D
					C
					B
					A
DRAWN					13808V46001(2/2)
CHECKED					
APPROVED					
SCALE 1 / 2		DATE 2005.10.01		THIRD ANGLE PROJECT	
UNIT mm		BACK COVER ASPV-46AVT			